

HSE 61, 71, 81

STIHL



2 - 19	Gebrauchsanleitung
19 - 35	Instruction Manual
35 - 55	Notice d'emploi
55 - 72	Manual de instrucciones
72 - 88	Skötselansvisning
88 - 104	Käyttöohje
104 - 122	Istruzioni d'uso
122 - 138	Betjeningsvejledning
138 - 154	Bruksanvisning
154 - 171	Használati utasítás
171 - 190	Instruções de serviço
190 - 208	Handleiding
208 - 227	Инструкция по эксплуатации
227 - 246	οδηγίες χρήσης
246 - 264	Instrukcja użytkowania



Inhaltsverzeichnis

1	Vorwort.....	2
2	Zu dieser Gebrauchsanleitung.....	2
3	Sicherheitshinweise und Arbeitstechnik.....	2
4	Anwendung.....	7
5	Gerät elektrisch anschließen.....	8
6	Gerät einschalten.....	9
7	Gerät ausschalten.....	10
8	Drehbarer Handgriff.....	10
9	Gerät aufbewahren.....	10
10	Schneidmesser schärfen.....	10
11	Wartungs- und Pflegehinweise.....	11
12	Verschleiß minimieren und Schäden vermeiden.....	12
13	Wichtige Bauteile.....	13
14	Technische Daten.....	13
15	Reparaturhinweise.....	14
16	Entsorgung.....	15
17	EU-Konformitätserklärung.....	15
18	UKCA-Konformitätserklärung.....	16
19	Anschriften.....	16
20	Allgemeine Sicherheitshinweise für Elektrowerkzeuge.....	17

1 Vorwort

Verehrte Kundin, lieber Kunde,

vielen Dank, dass Sie sich für ein Qualitätserzeugnis der Firma STIHL entschieden haben.

Dieses Produkt wurde mit modernen Fertigungsverfahren und umfangreichen Qualitätssicherungsmaßnahmen hergestellt. Wir sind bemüht alles zu tun, damit Sie mit diesem Gerät zufrieden sind und problemlos damit arbeiten können.

Wenn Sie Fragen zu Ihrem Gerät haben, wenden Sie sich bitte an Ihren Händler oder direkt an unsere Vertriebsgesellschaft.

Ihr



Dr. Nikolas Stihl

2 Zu dieser Gebrauchsanleitung

2.1 Bildsymbole

Sämtliche Bildsymbole, die auf dem Gerät angebracht sind, sind in dieser Gebrauchsanleitung erklärt.

2.2 Kennzeichnung von Textabschnitten

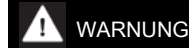

Warnung vor Unfall- und Verletzungsgefahr für Personen sowie vor schwerwiegenden Sachschäden.

HINWEIS

Warnung vor Beschädigung des Gerätes oder einzelner Bauteile.

2.3 Technische Weiterentwicklung

STIHL arbeitet ständig an der Weiterentwicklung sämtlicher Maschinen und Geräte; Änderungen des Lieferumfanges in Form, Technik und Ausstattung müssen wir uns deshalb vorbehalten.

Aus Angaben und Abbildungen dieser Gebrauchsanleitung können deshalb keine Ansprüche abgeleitet werden.

3 Sicherheitshinweise und Arbeitstechnik



Besondere Sicherheitsmaßnahmen sind beim Arbeiten mit diesem Motorgerät nötig, weil die Schneidmesser sehr scharf sind und weil mit elektrischem Strom gearbeitet wird.



Die gesamte Gebrauchsanleitung vor der ersten Inbetriebnahme aufmerksam lesen und für späteren Gebrauch sicher aufbewahren. Nichtbeachten der Gebrauchsanleitung kann lebensgefährlich sein.

Länderbezogene Sicherheitsvorschriften, z. B. von Berufsgenossenschaften, Sozialkassen, Behörden für Arbeitsschutz und anderen beachten.

Wer zum ersten Mal mit dem Motorgerät arbeitet: Vom Verkäufer oder von einem anderen Fachkundigen erklären lassen, wie man damit sicher umgeht – oder an einem Fachlehrgang teilnehmen.

Minderjährige dürfen nicht mit dem Motorgerät arbeiten – ausgenommen Jugendliche über 16 Jahre, die unter Aufsicht ausgebildet werden.

Kinder, Tiere und Zuschauer fernhalten.

Wird das Motorgerät nicht benutzt, ist es so abzustellen, dass niemand gefährdet wird. Motorgerät vor unbefugtem Zugriff sichern.

Der Benutzer ist verantwortlich für Unfälle oder Gefahren, die gegenüber anderen Personen oder deren Eigentum auftreten.

Motorgerät nur an Personen weitergeben oder ausleihen, die mit diesem Modell und seiner Handhabung vertraut sind – stets die Gebrauchsanleitung mitgeben.

Personen, die aufgrund eingeschränkter physischer, sensorischer oder geistiger Fähigkeit nicht in der Lage sind, das Gerät sicher zu bedienen, dürfen nur unter Aufsicht oder nach Anweisung durch eine verantwortliche Person damit arbeiten.

Der Einsatz Schall emittierender Motorgeräte kann durch nationale wie auch örtliche, lokale Vorschriften zeitlich begrenzt sein.

Wer mit dem Motorgerät arbeitet, muss ausgeruht, gesund und in guter Verfassung sein.

Wer sich aus gesundheitlichen Gründen nicht anstrengen darf, sollte seinen Arzt fragen, ob die Arbeit mit einem Motorgerät möglich ist.

Nach der Einnahme von Alkohol, Medikamenten, die das Reaktionsvermögen beeinträchtigen oder Drogen darf nicht mit dem Motorgerät gearbeitet werden.

Motorgerät nur zum Schneiden von Hecken, Sträuchern, Büschen, Gestrüpp und dergleichen verwenden.

Der Einsatz des Motorgeräts für andere Zwecke ist nicht zulässig und kann zu Unfällen oder Schäden am Motorgerät führen.

Vor allen Arbeiten am Gerät – Netzstecker aus der Steckdose ziehen – **Unfallgefahr!**

Netzstecker nicht durch Ziehen an der Anschlussleitung aus der Steckdose ziehen, sondern immer am Netzstecker anfassen.

Ungeeignete Verlängerungsleitungen können gefährlich sein.

Bei Verlängerungsleitungen müssen die Mindestquerschnitte der einzelnen Leitungen beachtet werden (siehe "Gerät elektrisch anschließen").

Stecker und Kupplung der Verlängerungsleitung müssen wasserdicht sein oder so verlegt werden, dass sie nicht mit Wasser in Berührung kommen können.

Nur solche Schneidmesser oder Zubehör anbauen, die von STIHL für dieses Motorgerät zugelassen sind oder technisch gleichartige Teile. Bei Fragen dazu an einen Fachhändler

wenden. Nur hochwertige Werkzeuge oder Zubehör verwenden. Ansonsten kann die Gefahr von Unfällen oder Schäden am Motorgerät bestehen.

STIHL empfiehlt STIHL Original- Werkzeuge und Zubehör zu verwenden. Diese sind in ihren Eigenschaften optimal auf das Produkt und die Anforderungen des Benutzers abgestimmt.

Keine Änderungen am Gerät vornehmen – die Sicherheit kann dadurch gefährdet werden. Für Personen- und Sachschäden, die bei der Verwendung nicht zugelassener Anbaugeräte auftreten, schließt STIHL jede Haftung aus.

Zur Reinigung des Gerätes keine Hochdruckreineriger verwenden. Der harte Wasserstrahl kann Teile des Gerätes beschädigen.

Gerät nicht mit Wasser abspritzen.

3.1 Bekleidung und Ausrüstung

Vorschriftsmäßige Bekleidung und Ausrüstung tragen.



Die Kleidung muss zweckmäßig sein und darf nicht behindern. Eng anliegende Kleidung – Kombianzug, kein Arbeitsmantel.

Keine Kleidung tragen, die sich in Holz, Gestrüpp oder sich bewegenden Teilen des Gerätes verfangen kann. Auch keinen Schal, keine Krawatte und keinen Schmuck. Lange Haare so zusammenbinden und so sichern, dass sie sich oberhalb der Schultern befinden.



Feste Schuhe mit griffiger, rutschfester Sohle tragen.

3.1.1 Schutzbrille, Schallschutz



WARNUNG



Um die Gefahr von Augenverletzungen zu reduzieren enganliegende Schutzbrille nach Norm EN 166 tragen. Auf richtigen Sitz der Schutzbrille achten.

"Persönlichen" Schallschutz tragen – z. B. Gehörschutzkapseln.



Robuste Arbeitshandschuhe aus widerstandsfähigem Material tragen (z. B. Leder).

STIHL bietet ein umfangreiches Programm an persönlicher Schutzausstattung an.

3.2 Motorgerät transportieren

Immer Motorgerät ausschalten und Netzstecker des Gerätes ziehen – Messerschutz anbringen auch beim Transport über kurze Strecken.

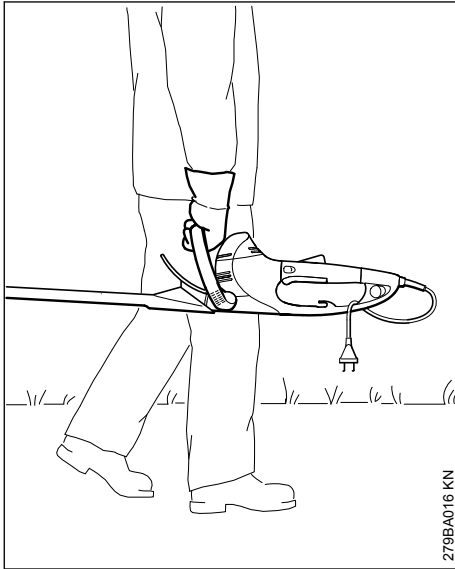

Motorgerät am Griff tragen – Schneidmesser nach hinten.

In Fahrzeugen: Motorgerät gegen Umkippen und Beschädigung sichern.

3.3 Vor dem Arbeiten

Motorgerät auf betriebssicheren Zustand überprüfen – entsprechende Kapitel in der Gebrauchsanleitung beachten:

- Spannung und Frequenz des Gerätes (siehe Typenschild) müssen mit Spannung und Frequenz des Netzes übereinstimmen
- Anschlussleitung, Netzstecker und Verlängerungsleitung auf Beschädigungen prüfen. Beschädigte Leitungen, Kupplungen und Stecker oder den Vorschriften nicht entsprechende Anschlussleitungen dürfen nicht verwendet werden
- Steckdosen von Verlängerungsleitungen müssen spritzwassergeschützt sein
- Anschlussleitung so verlegen und kennzeichnen, dass sie nicht beschädigt und niemand gefährdet werden kann – Stolpergefahr vermeiden
- Schalthebelsperre, Schalthebel, Schaltbügel und Zusatzschalter müssen leichtgängig sein
- Schalthebelsperre, Schalthebel, Schaltbügel

- und Zusatzschalter müssen nach Loslassen in die Ausgangsposition zurückgehen
- Schneidmesser in einwandfreiem Zustand (sauber, leichtgängig und nicht verformt), fester Sitz, korrekte Montage, nachgeschärft und mit dem STIHL Harzlöser (Schmiermittel) gut eingesprüht
- Schnittschutz (falls vorhanden) auf Beschädigung prüfen
- keine Änderung an den Bedienungs- und Sicherheitseinrichtungen vornehmen
- Handgriffe müssen sauber und trocken, frei von Öl und Schmutz sein – wichtig zur sicheren Führung des Motorgerätes

Das Motorgerät darf nur in betriebssicherem Zustand betrieben werden – **Unfallgefahr!**

Stromschlaggefahr vermindern durch:

- elektrischer Anschluss nur an einer vorschriftsmäßig installierten Steckdose
- verwendete Verlängerungsleitung den Vorschriften für den jeweiligen Anwendungsfall entsprechend
- Isolierung von Anschluss- und Verlängerungsleitung, Stecker und Kupplung in einwandfreiem Zustand

3.4 Gerät halten und führen

Motorgerät immer mit beiden Händen an den Griffen festhalten. Handgriffe mit den Daumen fest umfassen.

3.4.1 Rechtshänder

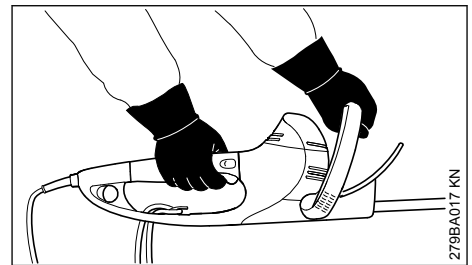

Rechte Hand am Bedienungsgriff und linke Hand am Bügelgriff.

3.4.2 Linkshänder

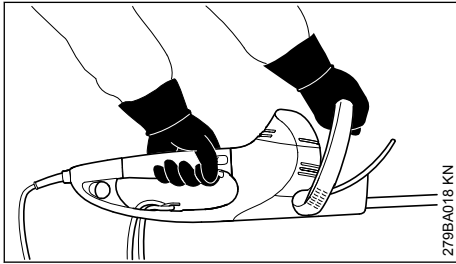

Linke Hand am Bedienungsgriff und rechte Hand am Bügelgriff.

Sicheren Stand einnehmen und Motorgerät so führen, dass die Schneidmesser immer vom Körper abgewandt sind.

3.5 Während der Arbeit

Bei drohender Gefahr bzw. im Notfall sofort Gerät ausschalten – Schalthebel oder Schaltbügel bzw. Schalthebel oder Zusatzschalter loslassen.

Sicherstellen, dass sich keine weiteren Personen im Arbeitsbereich befinden.

Schneidmesser beobachten – keine Bereiche der Hecke schneiden, die nicht eingesehen werden können.

Äußerste Vorsicht beim Schneiden von hohen Hecken, es könnte sich jemand dahinter befinden – vorher nachschauen.



Nicht bei Regen und auch nicht in nasser oder sehr feuchter Umgebung mit dem Motorgerät arbeiten – der Antriebsmotor ist nicht wassergeschützt – **Stromschlag- und Kurzschlussgefahr!**

Gerät nicht im Regen stehen lassen.

Das Gerät ist mit einem System zum schnellen Stoppen der Messer ausgestattet – die Schneidmesser kommen unmittelbar zum Stehen, wenn der Schalthebel oder Schaltbügel bzw. der Schalthebel oder Zusatzschalter losgelassen wird.

Diese Funktion regelmäßig, in kurzen Abständen kontrollieren. Gerät nicht betreiben, wenn Schneidmesser nachlaufen – **Verletzungsgefahr!** Fachhändler aufsuchen.

Vorsicht bei Glätte, Nässe, Schnee, an Abhängen, auf unebenem Gelände etc. – **Rutschgefahr!**

Herabgefallene Zweige, Gestrüpp und Schnittgut wegräumen.

Auf Hindernisse achten: Baumstümpfe, Wurzeln – **Stolpergefahr!**

3.5.1 Bei Arbeiten in der Höhe:

- immer Hubarbeitsbühne benutzen
- niemals auf einer Leiter oder im Baum stehend arbeiten
- niemals an instabilen Standorten arbeiten

Bei angelegtem Gehörschutz ist erhöhte Aufmerksamkeit und Umsicht erforderlich – das Wahrnehmen von Gefahr ankündigenden Geräuschen (Schreie, Signaltöne u. a.) ist eingeschränkt.

Rechtzeitig Arbeitspausen einlegen, um Müdigkeit und Erschöpfung vorzubeugen – **Unfallgefahr!**

Ruhig und überlegt arbeiten – nur bei guten Licht- und Sichtverhältnissen. Umsichtig arbeiten, andere nicht gefährden.

Das Getriebe wird während des Betriebes heiß. Getriebegehäuse nicht berühren – **Verbrennungsgefahr!**

Falls das Motorgerät nicht bestimmungsgemäßer Beanspruchung (z. B. Gewalteinwirkung durch Schlag oder Sturz) ausgesetzt wurde, unbedingt vor weiterem Betrieb auf betriebssicheren Zustand prüfen – siehe auch "Vor dem Arbeiten". Insbesondere die Funktionstüchtigkeit der Sicherheitseinrichtungen prüfen. Motorgeräte, die nicht mehr betriebssicher sind, auf keinen Fall weiter benutzen. Im Zweifelsfall Fachhändler aufsuchen.

Hecke und Arbeitsbereich prüfen, damit die Schneidmesser nicht beschädigt werden:

- Steine, Metallteile und feste Gegenstände entfernen
- keinen Sand und keine Steine zwischen die Schneidmesser gelangen lassen z. B. beim Arbeiten in der Nähe des Bodens
- bei Hecken mit Drahtzäunen Draht nicht mit dem Schneidmesser berühren

Kontakt mit Strom führenden Leitungen vermeiden – keine elektrischen Leitungen durchtrennen – **Stromschlaggefahr!**



Bei laufendem Motor Schneidmesser nicht berühren. Werden die Schneidmesser durch einen Gegenstand blockiert, sofort Motor abstellen und Netzstecker ziehen – dann erst den Gegenstand beseitigen – **Verletzungsgefahr!**

Bei stark staubigen oder verschmutzten Hecken, Schneidmesser mit STIHL Harzlöser einsprühen – nach Bedarf. Dadurch werden die Reibung der Messer, die Aggression der Pflanzensäfte und die Ablagerung von Schmutzteilchen erheblich gemindert.

Während des Arbeitens aufgewirbelte Stäube können Gesundheit gefährdend sein. Bei Staubentwicklung Staubschutzmaske tragen.



Bei Beschädigung der Anschlussleitung sofort den Netzstecker ziehen – **Lebensgefahr durch Stromschlag!**

Netzstecker nicht durch Ziehen an der Anschlussleitung aus der Steckdose ziehen, sondern immer am Netzstecker anfassen.

Anschlussleitung nicht durch Überfahren, Quetschen, Zeren usw. beschädigen.

Anschluss- und Verlängerungsleitung sachgemäß verlegen:

- nicht an Kanten, spitzen oder scharfen Gegenständen scheuern lassen
- nicht durch Türritzen oder Fensterspalten quetschen
- bei verschlungenen Leitungen – Netzstecker ziehen und Kabel entwirren
- Berührung mit dem Schneidwerkzeug unbedingt vermeiden
- Kabeltrommeln immer ganz abwickeln, um Brandgefahr durch Überhitzung zu vermeiden

Vor dem Verlassen des Gerätes: Motorgerät ausschalten – Netzstecker ziehen.

Schneidmesser regelmäßig, in kurzen Abständen und bei spürbaren Veränderungen sofort überprüfen:

- Motorgerät ausschalten, abwarten, bis Schneidmesser still stehen, Netzstecker ziehen
- Zustand und festen Sitz überprüfen, auf Anrisse achten
- Schärfezustand beachten

Zum Auswechseln der Schneidmesser Motorgerät ausschalten und Netzstecker ziehen. Durch unbeabsichtigtes Anlaufen des Motors – **Verletzungsgefahr!**

Motor immer von Gestrüpp, Splintern, Blättern und übermäßigem Schmiermittel frei halten – **Brandgefahr!**

3.6 Nach der Arbeit

Motorgerät von Staub und Schmutz reinigen – keine Fett lösenden Mittel verwenden.

Schneidmesser mit STIHL Harzlöser einsprühen – Motor nochmals kurz in Gang setzen, damit sich das Spray gleichmäßig verteilt.

3.7 Vibrationen

Längere Benutzungsdauer des Gerätes kann zu vibrationsbedingten Durchblutungsstörungen der Hände führen ("Weißfingerkrankheit").

Eine allgemein gültige Dauer für die Benutzung kann nicht festgelegt werden, weil diese von mehreren Einflussfaktoren abhängt.

Die Benutzungsdauer wird verlängert durch:

- Schutz der Hände (warme Handschuhe)
- Pausen

Die Benutzungsdauer wird verkürzt durch:

- besondere persönliche Veranlagung zu schlechter Durchblutung (Merkmal: häufig kalte Finger, Kribbeln)
- niedrige Außentemperaturen
- Größe der Greifkräfte (festes Zugreifen behindert die Durchblutung)

Bei regelmäßiger, langandauernder Benutzung des Gerätes und bei wiederholtem Auftreten entsprechender Anzeichen (z. B. Fingerkribbeln) wird eine medizinische Untersuchung empfohlen.

3.8 Wartung und Reparatur

Vor allen Arbeiten am Gerät immer Gerät ausschalten und Netzstecker ziehen. Durch unbeabsichtigtes Anlaufen des Motors – **Verletzungsgefahr!**

Motorgerät regelmäßig warten. Nur Wartungsarbeiten und Reparaturen ausführen, die in der Gebrauchsanleitung beschrieben sind. Alle anderen Arbeiten von einem Fachhändler ausführen lassen.

STIHL empfiehlt Wartungsarbeiten und Reparaturen nur beim STIHL Fachhändler durchführen zu lassen. STIHL Fachhändlern werden regelmäßig Schulungen angeboten und technische Informationen zur Verfügung gestellt.

Nur hochwertige Ersatzteile verwenden. Ansonsten kann die Gefahr von Unfällen oder Schäden am Gerät bestehen. Bei Fragen dazu an einen Fachhändler wenden.

STIHL empfiehlt STIHL Original Ersatzteile zu verwenden. Diese sind in ihren Eigenschaften optimal auf das Gerät und die Anforderungen des Benutzers abgestimmt.

Keine Änderungen am Motorgerät vornehmen – die Sicherheit kann gefährdet werden – **Unfallgefahr!**

Anschlussleitung und Netzstecker regelmäßig auf einwandfreie Isolation und Alterung (Brüchigkeit) überprüfen.

Elektrische Bauteile wie z. B. die Anschlussleitung dürfen nur von Elektro-Fachkräften instandgesetzt bzw. erneuert werden.

Kunststoffteile mit einem Tuch reinigen. Scharfe Reinigungsmittel können den Kunststoff beschädigen.

Gerät nicht mit Wasser abspritzen.

Befestigungsschrauben an Schutzvorrichtungen und Schneidwerkzeug auf Festsitz prüfen und bei Bedarf festziehen.

Kühlluftschlitze im Motorgehäuse bei Bedarf reinigen.

Gerät sicher in einem trockenen Raum aufbewahren.

4 Anwendung

4.1 Schnittsaison

Für das Schneiden von Hecken die länderspezifischen bzw. kommunalen Vorschriften beachten.

Nicht während den allgemein üblichen Ruhezeiten schneiden.

4.2 Vorbereitung

Dicke Zweige und Äste vorab mit einer Astschere oder Motorsäge entfernen.

4.3 Schnittfolge

Zuerst beide Seiten der Hecke, danach die Oberseite schneiden.

Ist ein starkes Zurückschneiden erforderlich, dann stufenweise in mehreren Arbeitsgängen schneiden.

4.4 Drehbarer Handgriff

Zur Optimierung der Arbeitshaltung ist die Heckenschere mit einem drehbaren Handgriff ausgestattet, siehe "Drehbarer Handgriff".

4.5 Entsorgung

Das Schnittgut nicht in den Hausmüll werfen – Schnittgut kann kompostiert werden.

4.6 Arbeitstechnik

4.6.1 Senkrechter Schnitt

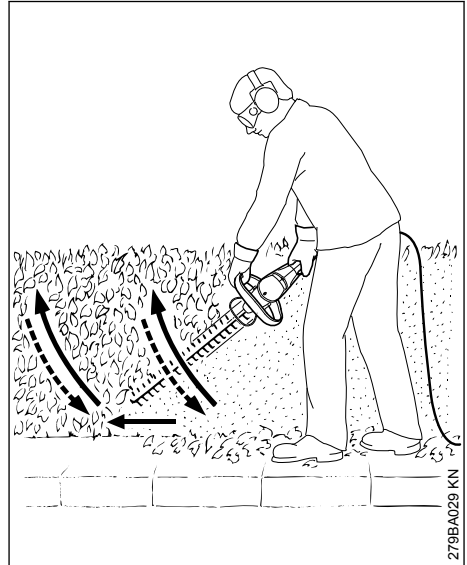

Heckenschere bogenförmig von unten nach oben führen – absenken und weitergehen – und die Heckenschere wieder bogenförmig nach oben führen.

Arbeitspositionen über Kopf sind ermüdend und sollten aus Gründen der Arbeitssicherheit nur kurzzeitig angewendet werden.

4.6.2 Waagerechter Schnitt

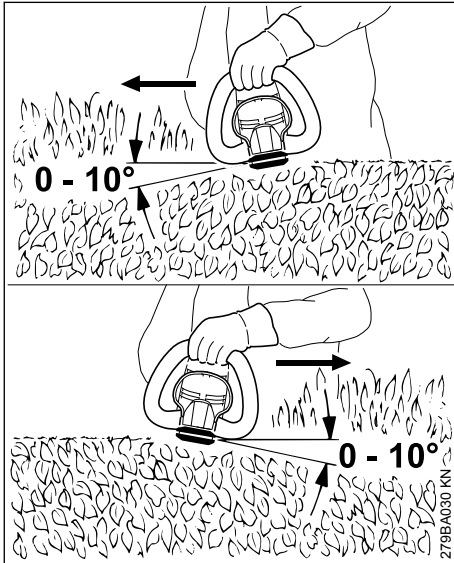

Schneidmesser in einem Winkel von 0° bis 10° ansetzen – aber waagrecht führen, dabei beide Messerseiten einsetzen.

Heckenschere sichelförmig zum Rand der Hecke bewegen, damit die abgeschnittenen Zweige zu Boden fallen.



Bei breiten Hecken in mehreren Arbeitsgängen vorgehen – eine Hand am Schaltbügel – eine Hand am Bedienungsgriff.

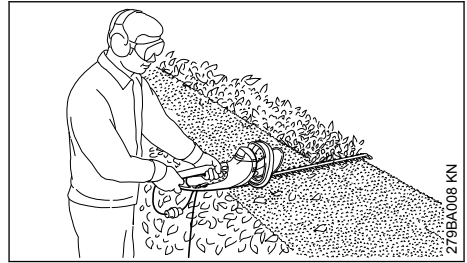

Zur Verlängerung der Reichweite – eine Hand am Bedienungsgriff – eine Hand am Zusatzschalter am Ende des Bedienungsgriffes.

5 Gerät elektrisch anschließen

Spannung und Frequenz des Gerätes (siehe Typenschild) muss mit Spannung und Frequenz des Netzanschlusses übereinstimmen.

Die Mindestabsicherung des Netzanschlusses muss entsprechend der Vorgabe in den Technischen Daten ausgeführt sein – siehe "Technische Daten".

Das Gerät muss an die Spannungsversorgung über einen Fehlerstromschutzschalter angeschlossen werden, der die Stromzufuhr unterbricht, wenn der Differenzstrom zur Erde 30 mA überschreitet.

Der Netzanschluss muss IEC 60364 sowie den länderspezifischen Vorschriften entsprechen.

5.1 Verlängerungsleitung

Die Verlängerungsleitung muss von ihrer Bauart her mindestens die gleichen Eigenschaften erfüllen wie die Anschlussleitung am Gerät. Kennzeichnung zur Bauart (Typbezeichnung) an der Anschlussleitung beachten.

Die Adern in der Leitung müssen, abhängig von Netzspannung und Leitungslänge, den aufgeführten Mindestquerschnitt haben.

Leitungslänge	Mindestquerschnitt
220 V – 240 V:	
bis 20 m	1,5 mm ²
20 m bis 50 m	2,5 mm ²
100 V – 127 V:	
bis 10 m	AWG 14 / 2,0 mm ²
10 m bis 30 m	AWG 12 / 3,5 mm ²

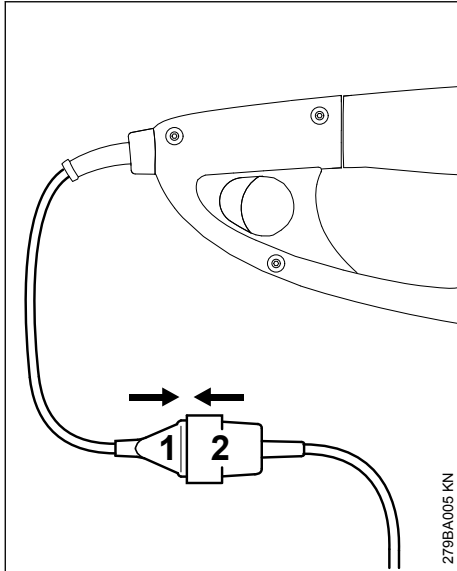

- ▶ Netzstecker (1) in die Kupplung (2) der Verlängerungsleitung stecken

5.2 Zugentlastung

Die Zugentlastung schützt die Anschlussleitung vor Beschädigung.

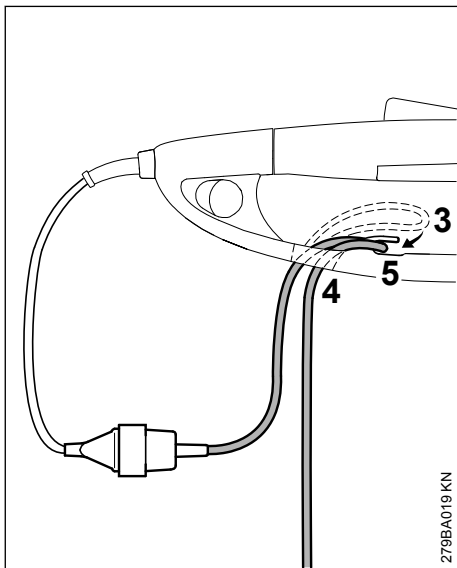

- ▶ mit der Verlängerungsleitung eine Schlaufe (3) bilden
- ▶ Schlaufe (3) durch die Öffnung (4) führen

- ▶ Schlaufe (3) über Haken (5) führen und festziehen
- ▶ Netzstecker der Verlängerungsleitung in vorschriftsmäßig installierte Steckdose stecken

6 Gerät einschalten

- ▶ sicheren und festen Stand einnehmen
- ▶ aufrecht stehen – Gerät entspannt halten
- ▶ Schneidwerkzeug darf keine Gegenstände und nicht den Boden berühren
- ▶ Gerät in beide Hände nehmen – eine Hand am Bedienungsgriff – andere Hand am Bügelgriff

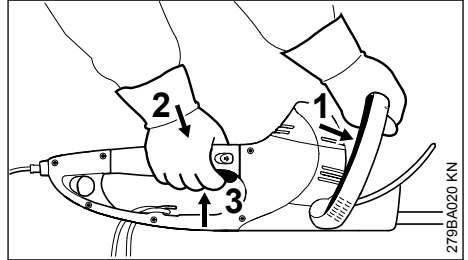

- ▶ Schaltbügel (1) gegen den Bügelgriff drücken und halten
- ▶ nacheinander Schalthebelsperre (2) und Schalthebel (3) drücken und halten

Das Gerät besitzt eine Zweihandschaltung, d. h. nur wenn Schaltbügel (1) und Schalthebel (3) betätigt sind, kann das Gerät in Betrieb genommen werden.

6.1 Zur Verlängerung der Reichweite

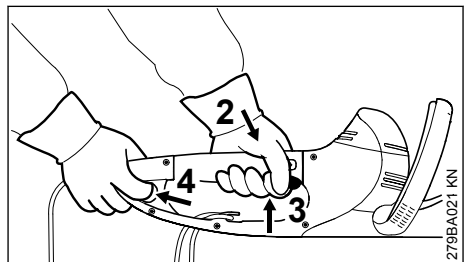

- ▶ Gerät in beide Hände nehmen – eine Hand am Bedienungsgriff – andere Hand am Zusatzschalter am Ende des Bedienungsgriffes
- ▶ Zusatzschalter (4) betätigen und halten
- ▶ nacheinander Schalthebelsperre (2) und Schalthebel (3) drücken und halten

Das Gerät besitzt eine Zweihandschaltung, d. h. nur wenn Zusatzschalter (4) und Schalthebel (3) betätigt sind, kann das Gerät in Betrieb genommen werden.

7 Gerät ausschalten

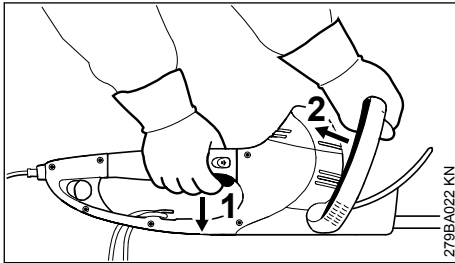

- Schalthebel (1) und Schaltbügel (2) loslassen

Beim Betrieb mit verlängerter Reichweite:

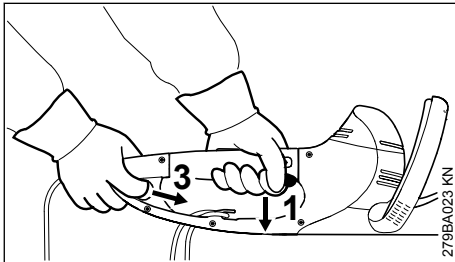

- Schalthebel (1) und Zusatzschalter (3) loslassen

HSE 61, 71

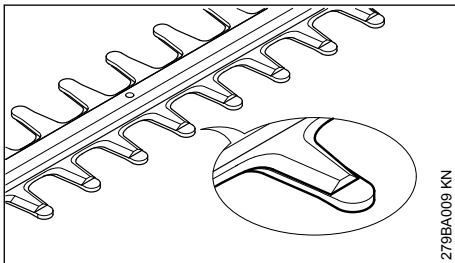

Die Messer sind im Stillstand vom Kamm verdeckt.

HSE 81

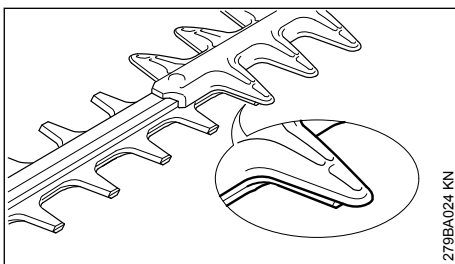

Die Messer sind im Stillstand teilweise vom Schnittschutz verdeckt.

7.1 Weitere Hinweise

- bei längeren Pausen – Netzstecker ziehen
- wird das Gerät nicht mehr benutzt, ist es so abzustellen, dass niemand gefährdet wird
- Gerät vor unbefugtem Zugriff sichern

8 Drehbarer Handgriff

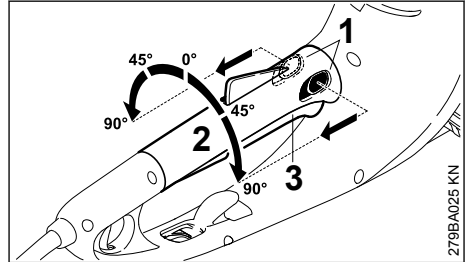

- die beiden Hebel (1) der Griffverstellung in Pfeilrichtung betätigen und halten
- Handgriff (2) in gewünschte Position drehen
- die beiden Hebel (1) der Griffverstellung loslassen und Handgriff einrasten

Ist der Schalthebel (3) betätigt, kann der Handgriff (2) nicht gedreht werden.

9 Gerät aufbewahren

Bei Betriebspausen ab ca. 30 Tagen

- Schneidmesser reinigen, Zustand prüfen und mit STIHL Harzlöser einsprühen
- Messerschutz anbringen
- Gerät gründlich säubern, besonders die Kühlluftschlitze
- Gerät an einem trockenen und sicheren Ort aufbewahren, dazu kann der Messerschutz an der Wand montiert werden. Vor unbefugter Benutzung (z. B. durch Kinder) schützen

10 Schneidmesser schärfen

Wenn die Schnittleistung nachlässt, die Messer schlecht schneiden, Zweige häufig eingeklemmt werden: Schneidmesser nachschärfen.

Das Nachschärfen sollte durch einen Fachhändler mit einem Schärfgerät erfolgen. STIHL empfiehlt den STIHL Fachhändler.

Ansonsten eine Flach-Schärfeile benutzen. Schärfeile im vorgeschriebenen Winkel (siehe "Technische Daten") zur Messerebene führen.

- ▶ nur die Schneidkante schärfen – weder stumpfe Überstände des Schneidmessers noch den Schnittschutz anfeilen (siehe "Wichtige Bauteile")
- ▶ immer zur Schneidkante feilen
- ▶ Feile darf nur im Vorwärtsstrich greifen – beim Zurückziehen anheben
- ▶ Grat am Schneidmesser mit einem Abziehstein entfernen
- ▶ nur wenig Werkstoff abtragen

- ▶ nach dem Schärfen – Feil- oder Schleifstaub entfernen und Schneidmesser mit STIHL Harzlöser einsprühen

HINWEIS

Nicht mit stumpfen oder beschädigten Schneidmessern arbeiten – dies führt zu starker Beanspruchung des Gerätes und unbefriedigendem Schnittergebnis.

11 Wartungs- und Pflegehinweise

Die Angaben beziehen sich auf normale Einsatzbedingungen. Bei erschwerten Bedingungen (starker Staubanfall etc.) und längeren täglichen Arbeitszeiten die angegebenen Intervalle entsprechend verkürzen.		vor Arbeitsbeginn	nach Arbeitseende bzw. täglich	wöchentlich	monatlich	jährlich	bei Störung	bei Beschädigung	bei Bedarf
Komplette Maschine	Sichtprüfung	X							
	reinigen		X						
Zweihandschaltung	Funktion kontrollieren – nach Loslassen des Schalthhebels oder Schaltbügels bzw. des Schalthhebels oder Zusatzschalters müssen die Messer innerhalb kurzer Zeit zum Stillstand kommen	X							
Ansaugöffnung für Kühlluft	Sichtprüfung		X						
	reinigen								X
Schneidmesser	Sichtprüfung	X							
	reinigen ²⁾		X						
	schärfen ¹⁾²⁾								X
	ersetzen durch Fachhändler ¹⁾						X		
Getriebe und Pleuel	alle 50 Betriebsstunden kontrollieren durch Fachhändler ¹⁾								
	STIHL Getriebefett ergänzen durch Fachhändler ¹⁾								X
Kohlebürsten	alle 100 Betriebsstunden kontrollieren durch Fachhändler ¹⁾								
	ersetzen durch Fachhändler ¹⁾								X
Zugängliche Schrauben und Müttern	nachziehen								X
Sicherheitsaufkleber	ersetzen						X		

<p>Die Angaben beziehen sich auf normale Einsatzbedingungen. Bei erschwerten Bedingungen (starker Staubanfall etc.) und längeren täglichen Arbeitszeiten die angegebenen Intervalle entsprechend verkürzen.</p>	vor Arbeitsbeginn
	nach Arbeitseende bzw. täglich
	wöchentlich
	monatlich
	jährlich
	bei Störung
	bei Beschädigung
	bei Bedarf

¹⁾STIHL empfiehlt den STIHL Fachhändler
²⁾danach mit STIHL Harzlöser einsprühen

12 Verschleiß minimieren und Schäden vermeiden

Einhalten der Vorgaben dieser Gebrauchsanleitung vermeidet übermäßigen Verschleiß und Schäden am Gerät.

Benutzung, Wartung und Lagerung des Gerätes müssen so sorgfältig erfolgen, wie in dieser Gebrauchsanleitung beschrieben.

Alle Schäden, die durch Nichtbeachten der Sicherheits-, Bedienungs- und Wartungshinweise verursacht werden, hat der Benutzer selbst zu verantworten. Dies gilt insbesondere für:

- nicht von STIHL freigegebene Änderungen am Produkt
- die Verwendung von Werkzeugen oder Zubehörteilen, die nicht für das Gerät zulässig, geeignet oder qualitativ minderwertig sind
- nicht bestimmungsgemäße Verwendung des Gerätes
- Einsatz des Gerätes bei Sport- oder Wettbewerbs-Veranstaltungen
- Folgeschäden infolge der Weiterbenutzung des Gerätes mit defekten Bauteilen

12.1 Wartungsarbeiten

Alle im Kapitel „Wartungs- und Pflegehinweise“ aufgeführten Arbeiten müssen regelmäßig durchgeführt werden. Soweit diese Wartungsarbeiten nicht vom Benutzer selbst ausgeführt werden können, ist damit ein Fachhändler zu beauftragen.

STIHL empfiehlt Wartungsarbeiten und Reparaturen nur beim STIHL Fachhändler durchführen zu lassen. STIHL Fachhändlern werden regelmäßig Schulungen angeboten und technische Informationen zur Verfügung gestellt.

Werden diese Arbeiten versäumt oder unsachgemäß ausgeführt, können Schäden entstehen, die der Benutzer selbst zu verantworten hat. Dazu zählen unter anderem:

- Schäden am Elektromotor infolge nicht rechtzeitig oder unzureichend durchgeführter Wartung (z. B. unzureichender Reinigung der Kühlluftführung)
- Schäden durch falschen elektrischen Anschluss (Spannung, nicht ausreichend dimensionierte Zuleitungen)
- Korrosions- und andere Folgeschäden infolge unsachgemäßer Lagerung
- Schäden am Gerät infolge Verwendung von qualitativ minderwertigen Ersatzteilen

12.2 Verschleißteile

Manche Teile des Gerätes unterliegen auch bei bestimmungsgemäßem Gebrauch einem normalen Verschleiß und müssen je nach Art und Dauer der Nutzung rechtzeitig ersetzt werden. Dazu gehören u. a.:

- Schneidmesser

13 Wichtige Bauteile

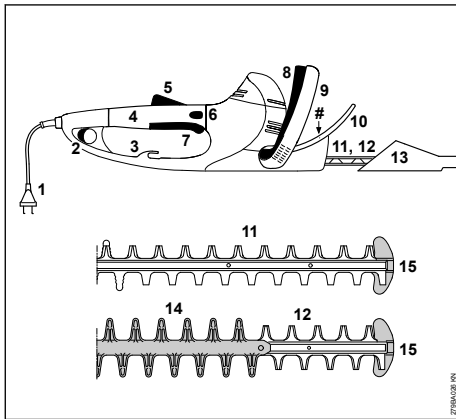

- 1 Anschlussleitung
 - 2 Zusatzschalter
 - 3 Zugentlastung
 - 4 Bedienungsgriff mit drehbarem Handgriff
 - 5 Schalthebelsperre
 - 6 Griffverriegelung
 - 7 Schalthebel
 - 8 Schaltbügel
 - 9 Bügelgriff
 - 10 Handschutz
 - 11 Schneidmesser HSE 61, 71 (siehe "Technische Daten")
 - 12 Schneidmesser HSE 81 (siehe "Technische Daten")
 - 13 Messerschutz
 - 14 Schnitenschutz (nur HSE 81)
 - 15 Führungsschutz
- # Maschinenummer

14 Technische Daten

14.1 Motor

14.1.1 HSE 61

Nennspannung:	230 - 240 V
Nennstromstärke:	2,1 A
Frequenz:	50 Hz
Leistungsaufnahme:	500 W
Absicherung:	min. 10 A
Schutzklasse:	II, <input type="checkbox"/>

14.1.2 HSE 71

Nennspannung:	230 - 240 V
---------------	-------------

Nennstromstärke:	2,6 A
Frequenz:	50 Hz
Leistungsaufnahme:	600 W
Absicherung:	min. 10 A
Schutzklasse:	II, <input type="checkbox"/>

14.1.3 HSE 81

Nennspannung:	230 - 240 V
Nennstromstärke:	2,8 A
Frequenz:	50 Hz
Leistungsaufnahme:	650 W
Absicherung:	min. 10 A
Schutzklasse:	II, <input type="checkbox"/>

14.2 Schneidmesser

14.2.1 HSE 61

Schärfwinkel zur Messer-	34°
ebene:	
Zahnabstand:	29 mm
Hubzahl:	3200 1/min
Schnittlänge:	500 mm, 600 mm

14.2.2 HSE 71

Schärfwinkel zur Messer-	28°
ebene:	
Zahnabstand:	36 mm
Hubzahl:	2600 1/min
Schnittlänge:	600 mm, 700 mm

14.2.3 HSE 81

Schärfwinkel zur Messer-	45°
ebene:	
Zahnabstand:	36 mm
Hubzahl:	2600 1/min
Schnittlänge:	500 mm, 600 mm, 700 mm

14.3 Gewicht

14.3.1 HSE 61

Schnittlänge 500 mm:	3,9 kg
Schnittlänge 600 mm:	4,1 kg

14.3.2 HSE 71

Schnittlänge 600 mm:	4,1 kg
Schnittlänge 700 mm:	4,2 kg

14.3.3 HSE 81

Schnittlänge 500 mm:	4,1 kg
Schnittlänge 600 mm:	4,2 kg
Schnittlänge 700 mm:	4,4 kg

14.4 Schall- und Vibrationswerte

Zur Ermittlung der Schall- und Vibrationswerte wird der Betriebszustand nominelle Höchstdrehzahl berücksichtigt.

Weiterführende Angaben zur Erfüllung der Arbeitgeberrichtlinie Vibration 2002/44/EG siehe www.stihl.com/vib

14.4.1 Schalldruckpegel L_p nach EN 62841-4-2

HSE 61

Schnittlänge 500 mm:	88 dB(A)
Schnittlänge 600 mm:	88 dB(A)

HSE 71

Schnittlänge 600 mm:	91 dB(A)
Schnittlänge 700 mm:	91 dB(A)

HSE 81

Schnittlänge 500 mm:	91 dB(A)
Schnittlänge 600 mm:	91 dB(A)
Schnittlänge 700 mm:	91 dB(A)

14.4.2 Schalleistungspegel L_w nach EN 62841-4-2

HSE 61

Schnittlänge 500 mm:	96 dB(A)
Schnittlänge 600 mm:	96 dB(A)

HSE 71

Schnittlänge 600 mm:	99 dB(A)
Schnittlänge 700 mm:	99 dB(A)

HSE 81

Schnittlänge 500 mm:	99 dB(A)
Schnittlänge 600 mm:	99 dB(A)
Schnittlänge 700 mm:	99 dB(A)

14.4.3 Vibrationswert a_{hv} nach EN 62841-4-2

HSE 61

Schnittlänge 500 mm:	
Handgriff links:	5,3 m/s ²
Handgriff rechts:	3,3 m/s ²

HSE 61

Schnittlänge 600 mm:	
Handgriff links:	5,3 m/s ²
Handgriff rechts:	3,3 m/s ²

HSE 71

Schnittlänge 600 mm:	
Handgriff links:	3,8 m/s ²
Handgriff rechts:	2,6 m/s ²

HSE 71

Schnittlänge 700 mm:	
Handgriff links:	3,8 m/s ²
Handgriff rechts:	2,6 m/s ²

HSE 81

Schnittlänge 500 mm:	
Handgriff links:	3,2 m/s ²
Handgriff rechts:	2,1 m/s ²

HSE 81

Schnittlänge 600 mm:	
Handgriff links:	3,5 m/s ²
Handgriff rechts:	2,5 m/s ²

HSE 81

Schnittlänge 700 mm:	
Handgriff links:	3,5 m/s ²

HSE 81

Schnittlänge 700 mm:

Handgriff rechts:	2,5 m/s ²
-------------------	----------------------

Für den Schalldruckpegel und den Schalleistungspegel beträgt der K-Wert nach RL 2006/42/EG = 2,0 dB(A); für den Vibrationswert beträgt der K-Wert nach RL 2006/42/EG = 2,0 m/s².

Die angegebenen Schall- und Vibrationswerte wurden nach einem genormten Prüfverfahren gemessen und können zum Vergleich von Elektrogeräten herangezogen werden. Die tatsächlich auftretenden Schall- und Vibrationswerte können von den angegebenen Werten abweichen, abhängig von der Art der Anwendung. Die angegebenen Schall- und Vibrationswerte können zu einer ersten Einschätzung der Schall- und Vibrationsbelastung verwendet werden. Die tatsächliche Schall- und Vibrationsbelastung muss eingeschätzt werden. Dabei können auch die Zeiten berücksichtigt werden, in denen das Elektrogerät abgeschaltet ist, und solche, in denen es zwar eingeschaltet ist, aber ohne Belastung läuft.

Informationen zur Erfüllung der Arbeitgeberrichtlinie Vibration 2002/44/EG siehe

www.stihl.com/vib

14.5 REACH

REACH bezeichnet eine EG Verordnung zur Registrierung, Bewertung und Zulassung von Chemikalien.

Informationen zur Erfüllung der REACH Verordnung (EG) Nr. 1907/2006 siehe

www.stihl.com/reach

15 Reparaturhinweise

Benutzer dieses Gerätes dürfen nur Wartungs- und Pflegearbeiten durchführen, die in dieser Gebrauchsanleitung beschrieben sind. Weitergehende Reparaturen dürfen nur Fachhändler ausführen.

STIHL empfiehlt Wartungsarbeiten und Reparaturen nur beim STIHL Fachhändler durchführen zu lassen. STIHL Fachhändlern werden regelmäßig Schulungen angeboten und technische Informationen zur Verfügung gestellt.

Bei Reparaturen nur Ersatzteile einbauen, die von STIHL für dieses Gerät zugelassen sind oder technisch gleichartige Teile. Nur hochwertigere Ersatzteile verwenden. Ansonsten kann die

Gefahr von Unfällen oder Schäden am Gerät bestehen.

STIHL empfiehlt STIHL Original-Ersatzteile zu verwenden.

STIHL Original-Ersatzteile erkennt man an der STIHL Ersatzteilnummer, am Schriftzug **STIHL**® und gegebenenfalls am STIHL Ersatzteilkennzeichen **SE** (auf kleinen Teilen kann das Zeichen auch allein stehen).

16 Entsorgung

Informationen zur Entsorgung sind bei der örtlichen Verwaltung oder bei einem STIHL Fachhändler erhältlich.

Eine unsachgemäße Entsorgung kann die Gesundheit schädigen und die Umwelt belasten.

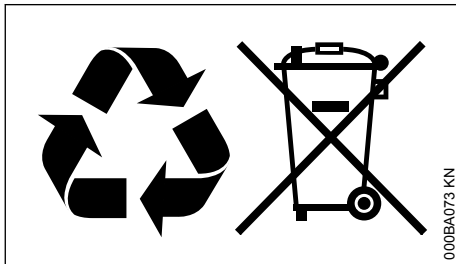

- ▶ STIHL Produkte einschließlich Verpackung gemäß den örtlichen Vorschriften einer geeigneten Sammelstelle für Wiederverwertung zuführen.
- ▶ Nicht mit dem Hausmüll entsorgen.

17 EU-Konformitätserklärung

ANDREAS STIHL AG & Co. KG
Badstr. 115
D-71336 Waiblingen

Deutschland

erklärt in alleiniger Verantwortung, dass

Bauart:	Elektro-Heckenschere
Fabrikmarke:	STIHL
Typ:	HSE 61 HSE 71 HSE 81
Serienidentifizierung:	4812

den einschlägigen Bestimmungen der Richtlinien 2011/65/EU, 2006/42/EG, 2014/30/EU und 2000/14/EG entspricht und in Übereinstimmung mit den jeweils zum Produktionsdatum gültigen Versionen der folgenden Normen entwickelt und gefertigt worden ist:

EN 55014-1, EN 55014-2, EN 62841-1,
EN 62841-4-2, EN 61000-3-2, EN 61000-3-3

Zur Ermittlung des gemessenen und des garantierten Schalleistungspegels wurde nach Richtlinie 2000/14/EG, Anhang V, unter Anwendung der Norm ISO 11094 verfahren.

Gemessener Schalleistungspegel

HSE 61

Schnittlänge 500 mm:	96 dB(A)
Schnittlänge 600 mm:	96 dB(A)

HSE 71

Schnittlänge 600 mm:	99 dB(A)
Schnittlänge 700 mm:	99 dB(A)

HSE 81

Schnittlänge 500 mm:	99 dB(A)
Schnittlänge 600 mm:	99 dB(A)
Schnittlänge 700 mm:	99 dB(A)

Garantierter Schalleistungspegel

HSE 61

Schnittlänge 500 mm:	98 dB(A)
Schnittlänge 600 mm:	98 dB(A)

HSE 71

Schnittlänge 600 mm:	101 dB(A)
Schnittlänge 700 mm:	101 dB(A)

HSE 81

Schnittlänge 500 mm:	101 dB(A)
Schnittlänge 600 mm:	101 dB(A)
Schnittlänge 700 mm:	101 dB(A)

Aufbewahrung der Technischen Unterlagen:

ANDREAS STIHL AG & Co. KG
Produktzulassung

Das Baujahr, das Herstellungsland und die Maschinenummer sind auf dem Gerät angegeben.

Waiblingen, 31.01.2023

ANDREAS STIHL AG & Co. KG

i. V.

Robert Olma, Vice President, Regulatory Affairs & Global Governmental Relations

CE

18 UKCA-Konformitätserklärung

ANDREAS STIHL AG & Co. KG
Badstr. 115
D-71336 Waiblingen

Deutschland

erklärt in alleiniger Verantwortung, dass

Bauart: Elektro-Heckenschere
STIHL
Fabrikmarke: STIHL
Typ: HSE 61
HSE 71
HSE 81
Serienidentifizierung: 4812

den einschlägigen Bestimmungen der UK-Verordnungen The Restriction of the Use of Certain Hazardous Substances in Electrical and Electronic Equipment Regulations 2012, Supply of Machinery (Safety) Regulations 2008, Electromagnetic Compatibility Regulations 2016 und Noise Emission in the Environment by Equipment for use Outdoors Regulations 2001 entspricht und in Übereinstimmung mit den jeweils zum Produktionsdatum gültigen Versionen der folgenden Normen entwickelt und gefertigt worden ist:

EN 55014-1, EN 55014-2, EN 62841-1,
EN 62841-4-2, EN 61000-3-2, EN 61000-3-3

Zur Ermittlung des gemessenen und des garantierten Schalleistungspegels wurde nach UK-Verordnung Noise Emission in the Environment by Equipment for use Outdoors Regulations 2001, Anhang 8, unter Anwendung der Norm ISO 11094 verfahren.

Gemessener Schalleistungspegel

HSE 61
Schnittlänge 500 mm: 96 dB(A)
Schnittlänge 600 mm: 96 dB(A)

HSE 71
Schnittlänge 600 mm: 99 dB(A)
Schnittlänge 700 mm: 99 dB(A)

HSE 81
Schnittlänge 500 mm: 99 dB(A)
Schnittlänge 600 mm: 99 dB(A)
Schnittlänge 700 mm: 99 dB(A)

Garantierter Schalleistungspegel

HSE 61
Schnittlänge 500 mm: 98 dB(A)
Schnittlänge 600 mm: 98 dB(A)

HSE 71
Schnittlänge 600 mm: 101 dB(A)

HSE 71
Schnittlänge 700 mm: 101 dB(A)

HSE 81
Schnittlänge 500 mm: 101 dB(A)
Schnittlänge 600 mm: 101 dB(A)
Schnittlänge 700 mm: 101 dB(A)

Aufbewahrung der Technischen Unterlagen:

ANDREAS STIHL AG & Co. KG

Das Baujahr, das Herstellungsland und die Maschinenummer sind auf dem Gerät angegeben.

Waiblingen, 31.01.2023

ANDREAS STIHL AG & Co. KG

i. V.



Robert Olma, Vice President, Regulatory Affairs & Global Governmental Relations

**UK
CA**

19 Anschriften

STIHL Hauptverwaltung

ANDREAS STIHL AG & Co. KG
Postfach 1771
D-71307 Waiblingen

STIHL Vertriebsgesellschaften

DEUTSCHLAND

STIHL Vertriebszentrale AG & Co. KG
Robert-Bosch-Straße 13
64807 Dieburg
Telefon: +49 6071 3055358

ÖSTERREICH

STIHL Ges.m.b.H.
Fachmarktstraße 7
2334 Vösendorf
Telefon: +43 1 86596370

SCHWEIZ

STIHL Vertriebs AG
Isenrietstraße 4
8617 Mönchaltorf
Telefon: +41 44 9493030

20 Allgemeine Sicherheitshinweise für Elektrowerkzeuge

20.1 Einleitung

Dieses Kapitel gibt die in der Norm EN/IEC 62841 für handgeführte motorbetriebene Elektrowerkzeuge vorformulierten, allgemeinen Sicherheitshinweise wieder.

STIHL muss diese Texte abdrucken.

Die unter "Elektrische Sicherheit" angegebenen Sicherheitshinweise zur Vermeidung eines elektrischen Schlags sind für STIHL Akku-Produkte nicht anwendbar.

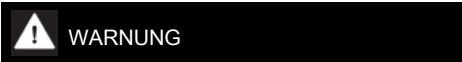

Lesen Sie alle Sicherheitshinweise, Anweisungen, Gebildungen und technischen Daten, mit denen dieses Elektrowerkzeug versehen ist. Versäumnisse bei der Einhaltung der nachfolgenden Anweisungen können elektrischen Schlag, Brand und/oder schwere Verletzungen verursachen.
Bewahren Sie alle Sicherheitshinweise und Anweisungen für die Zukunft auf.

Der in den Sicherheitshinweisen verwendete Begriff „Elektrowerkzeug“ bezieht sich auf netzbetriebene Elektrowerkzeuge (mit Netzleitung) oder auf akkubetriebene Elektrowerkzeuge (ohne Netzleitung).

20.2 Arbeitsplatzsicherheit

- Halten Sie Ihren Arbeitsbereich sauber und gut beleuchtet.** Unordnung oder unbeleuchtete Arbeitsbereiche können zu Unfällen führen.
- Arbeiten Sie mit dem Elektrowerkzeug nicht in explosionsgefährdeter Umgebung, in der sich brennbare Flüssigkeiten, Gase oder Stäube befinden.** Elektrowerkzeuge erzeugen Funken, die den Staub oder die Dämpfe entzünden können.
- Halten Sie Kinder und andere Personen während der Benutzung des Elektrowerkzeugs fern.** Bei Ablenkung können Sie die Kontrolle über das Elektrowerkzeug verlieren.

20.3 Elektrische Sicherheit

- Der Anschlussstecker des Elektrowerkzeugs muss in die Steckdose passen. Der Stecker darf in keiner Weise verändert werden. Ver-**

wenden Sie keine Adapterstecker gemeinsam mit schutzgeerdeten Elektrowerkzeugen. Unveränderte Stecker und passende Steckdosen verringern das Risiko eines elektrischen Schlages.

- Vermeiden Sie Körperkontakt mit geerdeten Oberflächen wie von Rohren, Heizungen, Herden und Kühlschränken.** Es besteht ein erhöhtes Risiko durch elektrischen Schlag, wenn Ihr Körper geerdet ist.
- Halten Sie Elektrowerkzeuge von Regen oder Nässe fern.** Das Eindringen von Wasser in ein Elektrowerkzeug erhöht das Risiko eines elektrischen Schlages.
- Zweckentfremden Sie die Anschlussleitung nicht. Verwenden Sie die Anschlussleitung niemals zum Tragen, Ziehen oder um den Stecker des Elektrowerkzeugs herauszuziehen. Halten Sie die Anschlussleitung fern von Hitze, Öl, scharfen Kanten oder sich bewegenden Teilen.** Beschädigte oder verwickelte Anschlussleitungen erhöhen das Risiko eines elektrischen Schlages.
- Wenn Sie mit einem Elektrowerkzeug im Freien arbeiten, verwenden Sie nur Verlängerungsleitungen, die auch für den Außenbereich geeignet sind.** Die Anwendung einer für den Außenbereich geeigneten Verlängerungsleitung verringert das Risiko eines elektrischen Schlages.
- Wenn der Betrieb des Elektrowerkzeugs in feuchter Umgebung nicht vermeidbar ist, verwenden Sie einen Fehlerstromschutzschalter.** Der Einsatz eines Fehlerstromschutzschalters vermindert das Risiko eines elektrischen Schlages.

20.4 Sicherheit von Personen

- Seien Sie aufmerksam, achten Sie darauf, was Sie tun, und gehen Sie mit Vernunft an die Arbeit mit einem Elektrowerkzeug. Benutzen Sie kein Elektrowerkzeug, wenn Sie müde sind oder unter dem Einfluss von Drogen, Alkohol oder Medikamenten stehen.** Ein Moment der Unachtsamkeit beim Gebrauch des Elektrowerkzeugs kann zu ernsthaften Verletzungen führen.
- Tragen Sie persönliche Schutzausrüstung und immer eine Schutzbrille.** Das Tragen persönlicher Schutzausrüstung, wie Staubmaske, rutschfeste Sicherheitsschuhe, Schutzhelm oder Gehörschutz, je nach Art

- und Einsatz des Elektrowerkzeugs, verringert das Risiko von Verletzungen.
- c) **Vermeiden Sie eine unbeabsichtigte Inbetriebnahme. Vergewissern Sie sich, dass das Elektrowerkzeug ausgeschaltet ist, bevor Sie es an die Stromversorgung und/oder den Akku anschließen, es aufnehmen oder tragen.** Wenn Sie beim Tragen des Elektrowerkzeugs den Finger am Schalter haben oder das Elektrowerkzeug eingeschaltet an die Stromversorgung anschließen, kann dies zu Unfällen führen.
 - d) **Entfernen Sie Einstellwerkzeuge oder Schraubenschlüssel, bevor Sie das Elektrowerkzeug einschalten.** Ein Werkzeug oder Schlüssel, der sich in einem drehenden Teil des Elektrowerkzeugs befindet, kann zu Verletzungen führen.
 - e) **Vermeiden Sie eine abnormale Körperhaltung. Sorgen Sie für einen sicheren Stand und halten Sie jederzeit das Gleichgewicht.** Dadurch können Sie das Elektrowerkzeug in unerwarteten Situationen besser kontrollieren.
 - f) **Tragen Sie geeignete Kleidung. Tragen Sie keine weite Kleidung oder Schmuck. Halten Sie Haare und Kleidung fern von sich bewegenden Teilen.** Lockere Kleidung, Schmuck oder lange Haare können von sich bewegenden Teilen erfasst werden.
 - g) **Wenn Staubabsaug- und -auffangeinrichtungen montiert werden können, sind diese anzuschließen und richtig zu verwenden.** Verwendung einer Staubabsaugung kann Gefährdungen durch Staub verringern.
 - h) **Wiegen Sie sich nicht in falscher Sicherheit und setzen Sie sich nicht über die Sicherheitsregeln für Elektrowerkzeuge hinweg, auch wenn Sie nach vielfachem Gebrauch mit dem Elektrowerkzeug vertraut sind.** Achtloses Handeln kann binnen Sekundenbruchteilen zu schweren Verletzungen führen.
- sich nicht mehr ein- oder ausschalten lässt, ist gefährlich und muss repariert werden.
- c) **Ziehen Sie den Stecker aus der Steckdose und/oder entfernen Sie einen abnehmbaren Akku, bevor Sie Geräteeinstellungen vornehmen, Einsatzwerkzeugteile wechseln oder das Elektrowerkzeug welegen.** Diese Vorsichtsmaßnahme verhindert den unbeabsichtigten Start des Elektrowerkzeugs.
 - d) **Bewahren Sie unbenutzte Elektrowerkzeuge außerhalb der Reichweite von Kindern auf. Lassen Sie keine Personen das Elektrowerkzeug benutzen, die mit diesem nicht vertraut sind oder diese Anweisungen nicht gelesen haben.** Elektrowerkzeuge sind gefährlich, wenn sie von unerfahrenen Personen benutzt werden.
 - e) **Pflegen Sie Elektrowerkzeuge und Einsatzwerkzeug mit Sorgfalt. Kontrollieren Sie, ob bewegliche Teile einwandfrei funktionieren und nicht klemmen, ob Teile gebrochen oder so beschädigt sind, dass die Funktion des Elektrowerkzeugs beeinträchtigt ist. Lassen Sie beschädigte Teile vor dem Einsatz des Elektrowerkzeugs reparieren.** Viele Unfälle haben ihre Ursache in schlecht gewarteten Elektrowerkzeugen.
 - f) **Halten Sie Schneidwerkzeuge scharf und sauber.** Sorgfältig gepflegte Schneidwerkzeuge mit scharfen Schneidkanten verklemmen sich weniger und sind leichter zu führen.
 - g) **Verwenden Sie Elektrowerkzeug, Einsatzwerkzeug, Einsatzwerkzeuge usw. entsprechend diesen Anweisungen. Berücksichtigen Sie dabei die Arbeitsbedingungen und die auszuführende Tätigkeit.** Der Gebrauch von Elektrowerkzeugen für andere als die vorgesehenen Anwendungen kann zu gefährlichen Situationen führen.
 - h) **Halten Sie Griffe und Griffflächen trocken, sauber und frei von Öl und Fett.** Rutschige Griffe und Griffflächen erlauben keine sichere Bedienung und Kontrolle des Elektrowerkzeugs in unvorhergesehenen Situationen.

20.5 Verwendung und Behandlung des Elektrowerkzeuges

- a) **Überlasten Sie das Elektrowerkzeug nicht. Verwenden Sie für Ihre Arbeit das dafür bestimmte Elektrowerkzeug.** Mit dem passenden Elektrowerkzeug arbeiten Sie besser und sicherer im angegebenen Leistungsbereich.
- b) **Benutzen Sie kein Elektrowerkzeug, dessen Schalter defekt ist.** Ein Elektrowerkzeug, das

20.6 Service

- a) **Lassen Sie Ihr Elektrowerkzeug nur von qualifiziertem Fachpersonal und nur mit Original-Ersatzteilen reparieren.** Damit wird sichergestellt, dass die Sicherheit des Elektrowerkzeugs erhalten bleibt.

20.7 Sicherheitshinweise für Heckenscheren

Allgemeine Sicherheitshinweise für Heckenscheren

- a) **Verwenden Sie die Heckenschere nicht bei schlechtem Wetter, besonders nicht bei Gewittergefahr.** Dies verringert die Gefahr, von einem Blitz getroffen zu werden.
- b) **Halten Sie jegliche Netzleitungen aus dem Schnittbereich fern.** Leitungen können in Hecken oder Büschen verborgen sein und versehentlich durch das Messer angeschnitten werden.
- c) **Tragen Sie Gehörschutz.** Geeignete persönliche Schutzausrüstung verringert das Risiko einer Hörminderung.
- d) **Halten Sie die Heckenschere nur an den isolierten Griffflächen, da das Schneidmesser verborgene Stromleitungen oder das eigene Netzkabel treffen kann.** Der Kontakt der Messer mit einer spannungsführenden Leitung kann auch metallene Geräteteile unter Spannung setzen und zu einem elektrischen Schlag führen.
- e) **Halten Sie alle Körperteile vom Messer fern. Versuchen Sie nicht, bei laufenden Messern Schnittgut zu entfernen oder zu schneiden. Das Material festzuhalten.** Die Messer bewegen sich nach dem Ausschalten des Schalters weiter. Ein Moment der Unachtsamkeit bei Benutzung der Heckenschere kann zu schweren Verletzungen führen.
- f) **Stellen Sie sicher, dass alle Schalter ausgeschaltet sind und der Netzstecker gezogen ist, bevor Sie eingeklemmtes Schnittgut entfernen oder die Heckenschere warten.** Ein unerwarteter Betrieb der Heckenschere beim Entfernen von eingeklemmtem Material oder bei der Wartung kann zu ernsthaften Verletzungen führen.
- g) **Tragen Sie die Heckenschere am Griff bei stillstehendem Messer und achten Sie darauf, keinen Schalter zu betätigen.** Das richtige Tragen der Heckenschere verringert die Gefahr des unbeabsichtigten Betriebs und eine dadurch verursachte Verletzung durch das Messer.
- h) **Bei Transport oder Aufbewahrung der Heckenschere stets die Abdeckung über die Messer ziehen.** Sachgemäßer Umgang mit der Heckenschere verringert die Verletzungsgefahr durch das Messer.

Contents

1	Introduction.....	19
2	Guide to Using this Manual.....	19
3	Safety Precautions and Working Techniques.....	20
4	Using the Unit.....	24
5	Connecting to Power Supply.....	25
6	Switching On.....	26
7	Switching Off.....	27
8	Rotating Handle.....	27
9	Storing the Machine.....	27
10	Sharpening Instructions.....	28
11	Maintenance and Care.....	28
12	Minimize Wear and Avoid Damage.....	29
13	Main Parts.....	30
14	Specifications.....	30
15	Maintenance and Repairs.....	31
16	Disposal.....	32
17	EC Declaration of Conformity.....	32
18	UKCA Declaration of Conformity.....	32
19	Addresses.....	33
20	General Power Tool Safety Warnings.....	33

1 Introduction

Dear Customer,

Thank you for choosing a quality engineered STIHL product.

It has been built using modern production techniques and comprehensive quality assurance. Every effort has been made to ensure your satisfaction and trouble-free use of the product.

Please contact your dealer or our sales company if you have any queries concerning this product.

Your



Dr. Nikolas Stihl

2 Guide to Using this Manual

2.1 Pictograms

All the pictograms attached to the machine are shown and explained in this manual.

2.2 Symbols in text



WARNING

Warning where there is a risk of an accident or personal injury or serious damage to property.

NOTICE

Caution where there is a risk of damaging the machine or its individual components.

2.3 Engineering improvements

STIHL's philosophy is to continually improve all of its products. For this reason we may modify the design, engineering and appearance of our products periodically.

Therefore, some changes, modifications and improvements may not be covered in this manual.

3 Safety Precautions and Working Techniques



Special safety precautions must be observed when working with this power tool because it has very sharp cutting blades and is powered by electricity.



It is important that you read and understand the User Manual before commissioning and keep it in a safe place for future reference. Non-compliance with the User Manual could lead to serious or even fatal injury.

Note the national safety regulations issued, e.g. by the employers' liability insurance association, social security institutions, occupational safety and health authorities or other organizations.

If you have never used a power tool before: Have your dealer or other experienced user show you how to operate your machine – or attend a special course to learn how to operate it.

Minors are not allowed to work with the power tool – except adolescents above 16 years of age who are instructed under supervision.

Children, animals and bystanders must remain at a distance.

When not using the machine, it must be laid down in such a way that it does not endanger anyone. Ensure that the machine cannot be used without authorization.

The user is responsible for accidents or risks involving third parties or their property.

Do not lend or rent your power tool without the User Manual. Be sure that anyone using it understands the information contained in this manual.

Persons who are not able to operate the power tool safely due to limited physical, sensory or mental ability may work with it only under supervision or after being appropriately instructed by a responsible person.

The use of machines that emit noise may be limited to certain hours of the day as specified by national and/or regional or local regulations.

Anyone operating the machine must be well rested, in good physical health and in good mental condition.

If you have any condition that might be aggravated by strenuous work, check with your doctor before operating a machine.

Anyone who has consumed alcohol or drugs or medicines affecting their ability to react must not operate a power tool.

Use the machine only for cutting hedges, shrubs, bushes, scrub and the like.

Other uses are not permitted and may lead to accidents or damage to the machine.

Always disconnect the machine from the mains power supply before starting any work on the machine – **risk of accident!**

Never jerk the power cord to disconnect it from the wall outlet. To unplug, grasp the plug, not the cord.

Unsuitable extension cords may be dangerous.

When using extension cords, ensure that the minimum conductor cross-sections are maintained (refer to the chapter entitled "Connecting the machine to the power supply").

The connector and coupling of the extension cord must be waterproof or routed in such a way that they cannot come into contact with water.

Only use cutting blades and accessories that are explicitly approved for this power tool by STIHL or are technically identical. If you have any questions in this respect, consult your dealer. Use only high quality parts and accessories. In order to avoid the risk of accidents and damage to the machine.

STIHL recommends the use of original STIHL tools and accessories. They are specifically

designed to match the product and meet your performance requirements.

Never attempt to modify your power tool in any way since this may increase the risk of personal injury. STIHL excludes all liability for personal injury and damage to property caused while using unauthorized attachments.

Do not use a high-pressure washer to clean the power tool. The solid jet of water may damage parts of the unit.

Do not spray the power tool with water.

3.1 Clothing and equipment

Wear proper protective clothing and equipment.



Clothing must be sturdy but allow complete freedom of movement. Wear close-fitting clothes such as a boiler suit, not a loose jacket.

Do not wear clothing which could become trapped in wood, brush or moving parts of the machine. Do not wear a scarf, necktie or jewelry. Tie up and confine long hair above your shoulders.



Wear sturdy shoes with non-slip soles.

3.1.1 Safety Glasses, Hearing Protection



WARNING



To reduce the risk of eye injuries, wear close-fitting safety glasses in accordance with European Standard EN 166. Make sure the safety glasses are a snug fit.

Wear "personal" sound protection, e.g. ear defenders.



Wear sturdy protective gloves made of a resistant material (e. g. leather).

STIHL can supply a comprehensive range of personal protective equipment.

3.2 Transporting the machine

Always switch off the power tool, unplug it from the power supply and fit the blade scabbard – even when carrying the unit short distances.

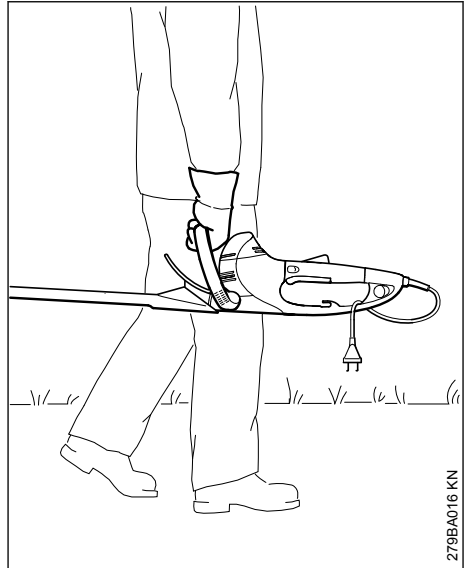

Carry the power tool by the handle – cutting blades behind you.

Transporting by vehicle: Properly secure the power tool to prevent tipping over and damage.

3.3 Before Starting Work

Check that your power tool is properly assembled and in good condition – refer to appropriate chapters in the User Manual:

- Voltage and frequency of the machine (see rating plate) and the voltage and frequency of your power supply must be the same.
- Examine the connecting cord, power plug and extension cord for damage. Damaged cords, couplings and plugs or connecting cords that do not comply with the regulations must not be used
- Extension cord sockets must be splash-proof
- To reduce the risk of stumbling, position and signpost the connecting cord so that it cannot be damaged or endanger others
- Trigger switch lockout, trigger, switch lever and auxiliary switch must move freely and return to the idle position when they are released.
- Cutting blades must be properly tightened and in safe operating condition (clean, sharp, not bent or warped), correctly mounted and thoroughly sprayed with STIHL resin solvent (lubricant)
- Check cutter guard (if fitted) for damage

- Never attempt to modify the controls or safety devices
- Keep the handles dry and clean – free from oil and dirt – this is important for safe control of the machine

To reduce the risk of personal injury, do not operate your power tool if it is damaged or not properly assembled!

To reduce the risk of electric shock:

- Always connect the engine analyzer to a properly installed wall outlet.
- Any extension cords used must comply with the specifications for the particular application
- Check that the insulation of the power cord, extension cord, plug and coupling is in good condition

3.4 Holding and guiding the machine

Always hold the unit firmly with both hands on the handles. Wrap your fingers and thumbs around the handles.

3.4.1 Right-handed users

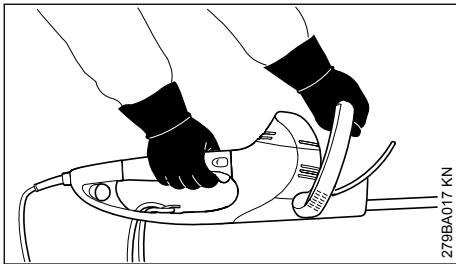

Right hand on the control handle and left hand on the loop handle.

3.4.2 Left-handed users

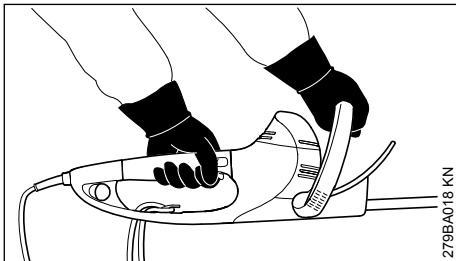

Left hand on the control handle and right hand on the loop handle.

Make sure you always have a secure footing and hold the machine so that the cutting blades are always facing away from your body.

3.5 While working

In case of imminent danger or in an emergency, switch off the motor immediately – release the trigger or switch lever or trigger or auxiliary switch.

Ensure that there are no other people within the working area.

Watch the cutting blades at all times – do not cut areas of the hedge that you cannot see.

Be extremely careful when cutting tall hedges, check the other side of the hedge before starting work.



The drive motor is not waterproof. **To reduce the risk of a short circuit or electrocution**, never work with the power tool in the rain or in wet or very damp locations.

Do not leave the power tool outdoors in the rain.

Your power tool is equipped with a system designed to quickly stop the cutting blades – they come to an immediate standstill as soon as you release the trigger switch or the switch lever, or the auxiliary switch.

Check this function at regular, frequent intervals. Do not operate the machine if the cutting blades continue to run after switching off – **risk of injury!** Contact a dealer.

Take special care in **slippery conditions** – damp, snow, ice, on slopes or uneven ground!

Clear away fallen branches, scrub and cuttings.

Watch out for obstacles such as tree stumps, roots – **risk of tripping or stumbling!**

3.5.1 When working at heights:

- Always use a lift bucket
- Never use the machine while standing on a ladder or in a tree
- never work in an insecure standing position

Be particularly alert and cautious when wearing hearing protection because your ability to hear warnings (shouts, alarms, etc.) is restricted.

Take breaks when you start getting tired or feeling fatigue – **risk of accidents!**

Work calmly and carefully – in daylight conditions and only when visibility is good. Proceed with caution, do not put others in danger.

The gear head becomes hot during operation. **To reduce the risk of burn injury, do not touch the gear housing!**

If the machine is subjected to unusually high loads for which it was not designed (e.g., heavy impact or a fall), always check that it is in good condition before continuing work - refer also to the chapter "Before starting work". Make sure the safety devices are working properly. Never use a power tool that is no longer safe to operate. In case of doubt, contact a dealer.

Inspect the hedge and work area to avoid damaging the cutting blades:

- Remove stones, rocks, pieces of metal and other solid objects
- When working close to the ground, make sure that no sand, grit or stones get between the cutting blades
- Take particular care when cutting hedges next to or against wire fences

Do not touch electric power lines – never cut through electric power lines – **risk of electrocution!**



Do not touch the cutting blades while the engine is running. If the cutting blades become jammed by thick branches or other obstructions, switch off immediately and disconnect the plug from the power supply before attempting to free the blades.

If the hedge is very dusty or dirty, spray the cutting blades with STIHL resin solvent from time to time during cutting. This will significantly reduce blade friction, the aggressive effects of sap and the build-up of dirt particles.

The dust that occurs during operation may be harmful to health. Wear a dust mask in case of dust formation.



If the power cord is damaged, immediately disconnect the plug from the wall outlet to avoid the **risk of electric shock**.

Never jerk the power cord to disconnect it from the wall outlet. To unplug, grasp the plug, not the cord.

Avoid damage to the power supply cord. Do not drive over it, pinch or tug it.

Position the connecting and extension cords correctly:

- Do not chafe on edges, pointed or sharp objects
- don't trap or squeeze the cord in or under doors or windows

- If cords are twisted – unplug the power tool and straighten them out
- Always avoid contact with the cutting attachment
- always completely unfurl the connecting cord from the cable reel to avoid risk of fire due to overheating

Before leaving the power tool unattended: Switch it off and disconnect the plug from the power supply.

Check the cutting blades at regular short intervals during operation or immediately if there is a noticeable change in cutting behavior:

- Switch off the motor; wait until the cutting blades have come to a standstill; unplug the power cord
- Check the condition and firm seat, watch out for fine cracks
- Ensure that the cutting blades are sharp

To replace the cutting blades, switch off the machine and unplug the power cord. **Risk of injury** from the motor starting unintentionally!

Always clean plant residue, chips, leaves and excess lubricant off the motor – **risk of fire!**

3.6 After finishing work

Always clean dust and dirt off the machine – do not use any grease solvents for this purpose.

Spray the cutting blades with STIHL resin solvent. Run the motor briefly so that the solvent is evenly distributed.

3.7 Vibrations

Prolonged use of the power tool may result in vibration-induced circulation problems in the hands (whitefinger disease).

No general recommendation can be given for the length of usage because it depends on several factors.

The period of usage is prolonged by:

- Hand protection (wearing warm gloves)
- Work breaks

The period of usage is shortened by:

- Any personal tendency to suffer from poor circulation (symptoms: frequently cold fingers, tingling sensations).
- Low outside temperatures.
- The force with which the handles are held (a tight grip restricts circulation).

Continual and regular users should monitor closely the condition of their hands and fingers. If

any of the above symptoms appear (e.g. tingling sensation in fingers), seek medical advice.

3.8 Maintenance and Repairs

Always switch off the machine and disconnect the plug from the power supply before carrying out any maintenance work to **reduce the risk of injury** from the motor starting unintentionally.

Service the machine regularly. Do not attempt any maintenance or repair work not described in the instruction manual. Have all other work performed by a servicing dealer.

STIHL recommends that you have servicing and repair work carried out exclusively by an authorized STIHL servicing dealer. STIHL dealers are regularly given the opportunity to attend training courses and are supplied with the necessary technical information.

Only use high-quality replacement parts in order to avoid the risk of accidents and damage to the machine. If you have any questions in this respect, consult a servicing dealer.

STIHL recommends the use of genuine STIHL replacement parts. They are specifically designed to match your machine model and meet your performance requirements.

Never attempt to modify your power tool in any way since this will increase the risk of personal injury.

Regularly check that the insulation of the power cord and plug is in good condition and shows no sign of ageing (brittleness).

Electrical components, e.g. power cord, may only be repaired or replaced by a qualified electrician.

Clean plastic components with a cloth. Do not use aggressive detergents. They may damage the plastic.

Do not spray the machine with water.

Check tightness of mounting screws on safety devices and the cutting attachment and retighten if necessary.

Clean cooling air inlets in motor housing as necessary.

Store the machine in a safe and dry place.

4 Using the Unit

4.1 Cutting Season

Observe country-specific or municipal rules and regulations for cutting hedges.

Do not use your power tool during other people's rest periods.

4.2 Preparations

Use lopping shears or a chain saw to cut out thick branches first.

4.3 Cutting Sequence

Cut the sides of the hedge first, then the top.

If a radical cut is necessary, cut a little at a time in several stages.

4.4 Rotating handle

Your hedge trimmer is equipped with a rotating handle to enhance user comfort – see chapter on "Rotating Handle".

4.5 Disposal

Do not throw cuttings into the garbage can – they can be composted.

4.6 Working Technique

4.6.1 Vertical cut

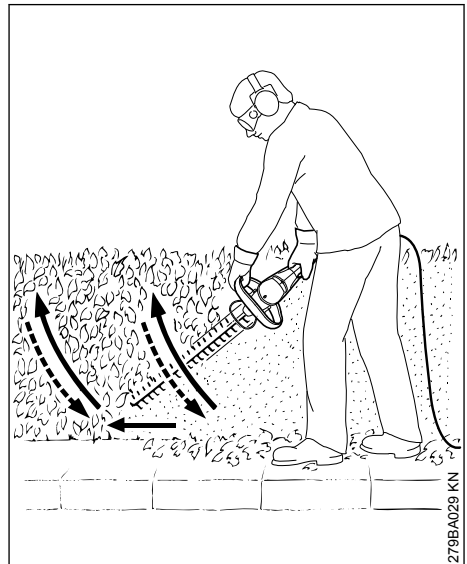

Swing the cutting blade from the bottom upwards in an arc – lower the nose of the blade, move along the hedge and then swing the blade up again in an arc.

Any working position above head height is tiring. To minimize the risk of accidents, work in such positions for short periods only.

4.6.2 Horizontal cut

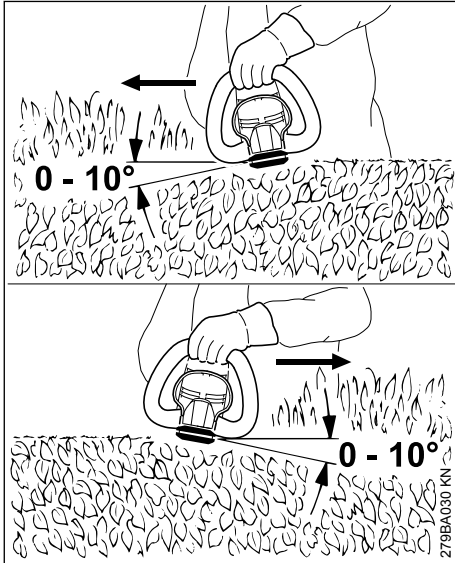

Hold the cutting blade at an angle of 0° to 10° as you swing the hedge trimmer horizontally, using both sides of the blade.

Swing the cutting blade in an arc towards the outside of the hedge so that the cuttings are swept to the ground.



If the hedge is wide, cut it in several passes – one hand on the front switch lever – one hand on the control handle.

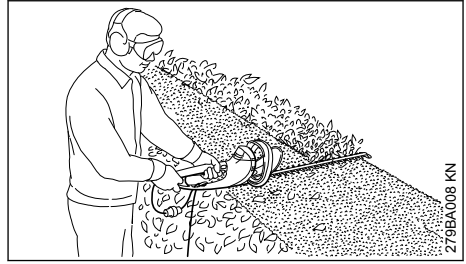

To extend your reach, hold the control handle with one hand and operate the auxiliary switch at the rear of the control handle with the other hand.

5 Connecting to Power Supply

The voltage and frequency of the machine (see rating plate) must match the voltage and frequency of the power connection.

The minimum fuse protection of the power connection must comply with the specifications – see "Specifications".

The machine must be connected to the power supply via an earth-leakage circuit breaker to disconnect the power supply if the differential current to earth exceeds 30 mA.

The power connection must correspond to IEC 60364 and relevant national regulations.

5.1 Extension cord

The design of the extension cord must at least fulfill the same features as the connecting cord on the machine. Observe the design marking (type designation) on the connecting cord.

The cores in the cord must have the following minimum cross-section depending on the mains voltage and cord length.

Cord length	Minimum cross-section
220 V – 240 V:	
Up to 20 m	1.5 mm ²
20 m to 50 m	2.5 mm ²
100 V – 127 V:	
Up to 10 m	AWG 14 / 2.0 mm ²
10 m to 30 m	AWG 12 / 3.5 mm ²

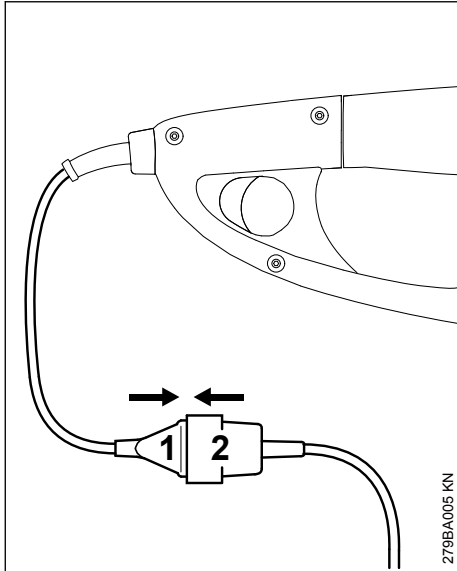

- ▶ Insert the plug (1) into the extension cord coupling (2).

5.2 Strain Relief

The strain relief (cord retainer) protects the connecting cord against damage.

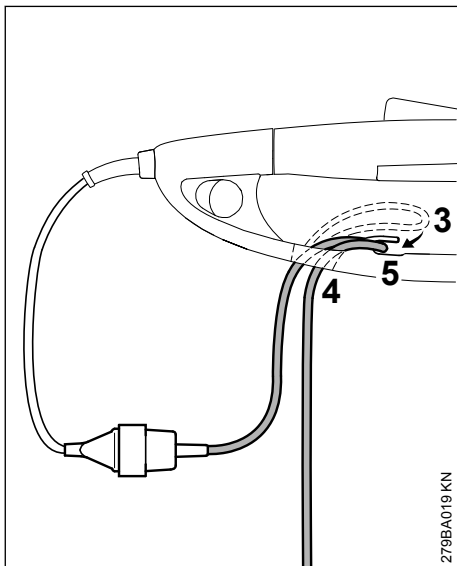

- ▶ Make a loop (3) in the extension cord.
- ▶ Pass the loop (3) through the opening (4).

- ▶ Slip the loop (3) over the hook (5) and pull it tight.
- ▶ Connect the extension cord plug to a properly installed wall outlet.

6 Switching On

- ▶ Make sure you have a secure and balanced footing.
- ▶ Stand upright – hold the power tool in a relaxed position.
- ▶ Make sure the cutting attachment is not touching the ground or any other objects.
- ▶ Hold the unit with both hands – one hand on the control handle – one hand on the loop handle.

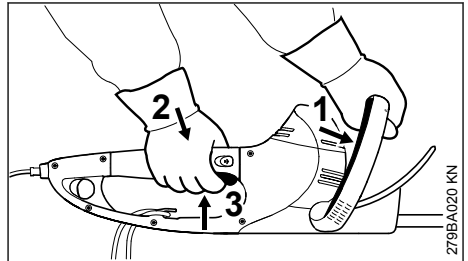

- ▶ Push the switch lever (1) against the loop handle and hold it there.
- ▶ Push down the trigger switch lockout (2), depress the trigger switch (3) and hold them in that position.

The machine is designed for two-hand operation, i.e. it will run only when the operator's hands are on the switch lever (1) and trigger switch (3).

6.1 To extend reach

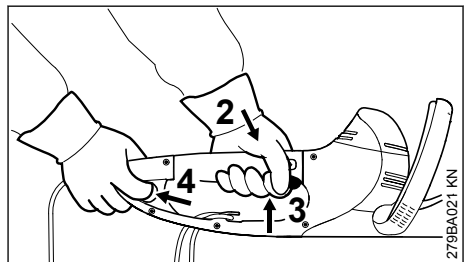

- ▶ Hold the power tool with both hands – one hand on the control handle – one hand on the auxiliary switch at the rear end of the control handle.
- ▶ Operate the auxiliary switch (4) and hold it in that position.

- ▶ Push down the trigger switch lockout (2), depress the trigger switch (3) and hold them in that position.

The machine is designed for two-hand operation, i.e. it will run only when the operator's hands are on the auxiliary switch (4) and trigger switch (3).

7 Switching Off

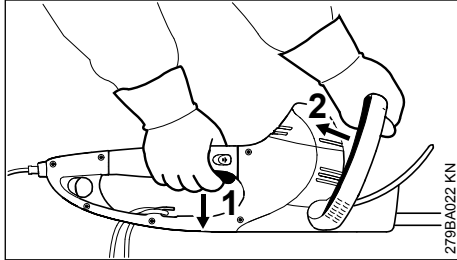

- ▶ Release the trigger switch (1) and the switch lever (2).

Extended reach position:

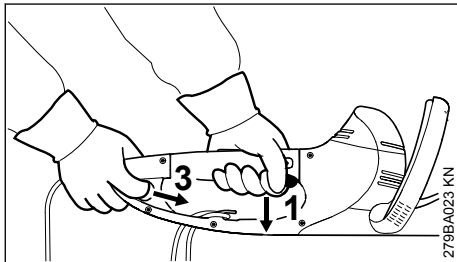

- ▶ Release the trigger switch (1) and auxiliary switch (3).

HSE 61, 71

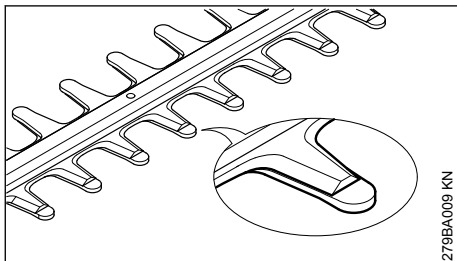

The blades are covered by the blade guard in the idle position.

HSE 81

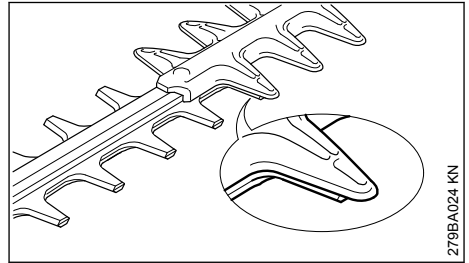

The blades are partly covered by the blade guard in the idle position.

7.1 Other hints

- ▶ During longer work breaks – disconnect the plug from the power supply.
- ▶ When the machine is not in use, shut it off so that it does not endanger others.
- ▶ Secure it against unauthorized use.

8 Rotating Handle

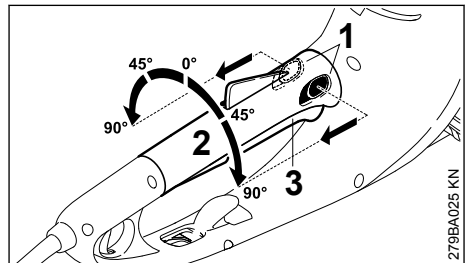

- ▶ Move the two buttons (1) in the direction of the arrows and hold them there.
- ▶ Rotate the handle (2) to the required position.
- ▶ Release the two buttons and engage the handle in position.

The handle (2) cannot be rotated while the trigger switch (3) is depressed.

9 Storing the Machine

For periods of about 30 days or longer

- ▶ Clean cutting blades, check condition and spray with STIHL resin solvent
- ▶ Attach blade scabbard
- ▶ Thoroughly clean the machine, especially the ventilation slots
- ▶ Store the machine in a dry and secure location; the blade scabbard can be mounted to the wall for this purpose. Keep out of the reach of children and other unauthorized persons

10 Sharpening Instructions

When cutting performance and behavior begin to deteriorate, i.e. blades frequently snag on branches: Resharpen the cutting blades.

It is best to have the cutting blades resharpened by a dealer on a workshop sharpener. STIHL recommends a STIHL servicing dealer.

It is also possible to use a flat crosscut sharpening file. Hold the sharpening file at the prescribed angle (see "Specifications").

- ▶ Only sharpen the cutting edge – do not file blunt projecting parts of the cutting blade or

the cutting blade guard (see "Main Parts and Controls")

- ▶ Always file towards the cutting edge.
- ▶ The file only sharpens on the forward stroke – lift it off the blade on the backstroke.
- ▶ Use a whetstone to remove burr from cutting edge.
- ▶ Remove as little material as possible.
- ▶ After sharpening, clean away filing or grinding dust and then spray the cutting blades with STIHL resin solvent.

NOTICE

Do not operate your machine with dull or damaged cutting blades. This may cause overload and will give unsatisfactory cutting results.

11 Maintenance and Care

The following intervals apply for normal operating conditions. The specified intervals must be shortened accordingly when working for longer than normal or under difficult cutting conditions (extensive dust, etc.).		Before starting work	At the end of work and/or daily	Weekly	Monthly	Annually	If faulty	If damaged	As required
Complete machine	Visual inspection	X							
	Clean		X						
Two-hand control	Check function – the cutting blades must quickly come to a standstill when the trigger switch or switch lever, or the trigger switch, or auxiliary switch is released	X							
Cool air intake port	Visual inspection		X						
	Clean								X
Cutting blades	Visual inspection	X							
	Clean ²⁾		X						
	sharpen ¹⁾²⁾								X
	Have replaced by servicing dealer ¹⁾							X	
Gear assembly and connecting rod	inspection by a specialist dealer after every 50 hours of operation ¹⁾								
	Have gearbox topped up with STIHL gear lubricant by servicing dealer ¹⁾								X

The following intervals apply for normal operating conditions. The specified intervals must be shortened accordingly when working for longer than normal or under difficult cutting conditions (extensive dust, etc.).		Before starting work	At the end of work and/or daily	Weekly	Monthly	Annually	If faulty	If damaged	As required
Carbon brushes	inspection by a specialist dealer after every 100 hours of operation ¹⁾								
	Have replaced by servicing dealer ¹⁾								X
Accessible screws, nuts and bolts	Tighten								X
Safety information label	replace							X	
¹⁾ STIHL recommends STIHL dealers									
²⁾ Afterwards spray the blades with STIHL resin solvent									

12 Minimize Wear and Avoid Damage

Observing the instructions in this manual helps reduce the risk of unnecessary wear and damage to the power tool.

The power tool must be operated, maintained and stored with the due care and attention described in this instruction manual.

The user is responsible for all damage caused by non-observance of the safety precautions, operating and maintenance instructions in this manual. This includes in particular:

- Alterations or modifications to the product not approved by STIHL.
- Using tools or accessories which are neither approved or suitable for the product or are of a poor quality.
- Using the product for purposes for which it was not designed.
- Using the product for sports or competitive events.
- Consequential damage caused by continuing to use the product with defective components.

12.1 Maintenance Work

All the operations described in the "Maintenance Chart" must be performed on a regular basis. If these maintenance operations cannot be performed by the owner, they should be performed by a servicing dealer.

STIHL recommends that you have servicing and repair work carried out exclusively by an authorized STIHL servicing dealer. STIHL dealers are regularly given the opportunity to attend training courses and are supplied with the necessary technical information.

If these maintenance operations are not carried out as specified, the user assumes responsibility for any damage that may occur. Among other things, this includes:

- Damage to the motor due to neglect or deficient maintenance (e.g. not cleaning cooling air inlets).
- Damage due to incorrect electrical connection (voltage, inadequately rated connecting cords).
- Corrosion and other consequential damage resulting from improper storage.
- Damage to the product resulting from the use of poor quality replacement parts.

12.2 Parts Subject to Wear and Tear

Some parts of the power tool are subject to normal wear and tear even during regular operation in accordance with instructions and, depending on the type and duration of use, have to be replaced in good time. Among other parts, this includes:

- Cutting blades

13 Main Parts

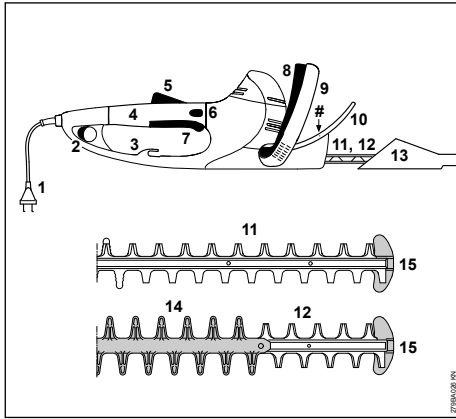

- 1 Power cord
- 2 Auxiliary switch
- 3 Strain relief (cord retainer)
- 4 Control handle with rotating grip
- 5 Trigger switch lockout
- 6 Handle lock
- 7 Trigger
- 8 Switch lever
- 9 Loop handle
- 10 Hand guard
- 11 Cutting blades (HSE 61, 71) – see "Specifications"
- 12 Cutting blades (HSE 81) – see "Specifications"
- 13 Blade scabbard
- 14 Blade guard (HSE 81 only)
- 15 Tip guard
- # Serial number

14 Specifications

14.1 Engine

14.1.1 HSE 61

Rated voltage:	230 - 240 V
Rated current:	2.1 A
Frequency:	50 Hz
Power consumption:	500 W
Fuse protection:	min. 10 A
Protection class:	II, <input type="checkbox"/>

14.1.2 HSE 71

Rated voltage:	230 - 240 V
----------------	-------------

Rated current:	2.6 A
Frequency:	50 Hz
Power consumption:	600 W
Fuse protection:	min. 10 A
Protection class:	II, <input type="checkbox"/>

14.1.3 HSE 81

Rated voltage:	230 - 240 V
Rated current:	2.8 A
Frequency:	50 Hz
Power consumption:	650 W
Fuse protection:	min. 10 A
Protection class:	II, <input type="checkbox"/>

14.2 Cutting blades

14.2.1 HSE 61

Sharpening angle to horizontal:	34°
Tooth spacing:	29 mm
Stroke rate:	3200 rpm
Blade length:	500 mm, 600 mm

14.2.2 HSE 71

Sharpening angle to horizontal:	28°
Tooth spacing:	36 mm
Stroke rate:	2600 rpm
Blade length:	600 mm, 700 mm

14.2.3 HSE 81

Sharpening angle to horizontal:	45°
Tooth spacing:	36 mm
Stroke rate:	2600 rpm
Blade length:	500 mm, 600 mm, 700 mm

14.3 Weight

14.3.1 HSE 61

500 mm blade:	3.9 kg
600 mm blade:	4.1 kg

14.3.2 HSE 71

600 mm blade:	4.1 kg
700 mm blade:	4.2 kg

14.3.3 HSE 81

500 mm blade:	4.1 kg
600 mm blade:	4.2 kg
700 mm blade:	4.4 kg

14.4 Sound and vibration values

Sound and vibration levels are determined on the basis of the operating status at nominal maximum speed.

For further details on compliance with Vibration Directive 2002/44/EC, see www.stihl.com/vib

14.4.1 Sound pressure level L_p according to EN 62841-4-2

HSE 61

500 mm blade:	88 dB(A)
600 mm blade:	88 dB(A)

HSE 71

600 mm blade:	91 dB(A)
700 mm blade:	91 dB(A)

HSE 81

500 mm blade:	91 dB(A)
600 mm blade:	91 dB(A)
700 mm blade:	91 dB(A)

14.4.2 Sound power level L_w according to EN 62841-4-2

HSE 61

500 mm blade:	96 dB(A)
600 mm blade:	96 dB(A)

HSE 71

600 mm blade:	99 dB(A)
700 mm blade:	99 dB(A)

HSE 81

500 mm blade:	99 dB(A)
600 mm blade:	99 dB(A)
700 mm blade:	99 dB(A)

14.4.3 Vibration measurement a_{HV} according to EN 62841-4-2

HSE 61

500 mm blade:	
Handle, left:	5.3 m/s ²
Handle, right:	3.3 m/s ²

HSE 61

600 mm blade:	
Handle, left:	5.3 m/s ²
Handle, right:	3.3 m/s ²

HSE 71

600 mm blade:	
Handle, left:	3.8 m/s ²
Handle, right:	2.6 m/s ²

HSE 71

700 mm blade:	
Handle, left:	3.8 m/s ²
Handle, right:	2.6 m/s ²

HSE 81

500 mm blade:	
Handle, left:	3.2 m/s ²
Handle, right:	2.1 m/s ²

HSE 81

600 mm blade:	
Handle, left:	3.5 m/s ²
Handle, right:	2.5 m/s ²

HSE 81

700 mm blade:

Handle, left:	3.5 m/s ²
Handle, right:	2.5 m/s ²

The K-factor in accordance with Directive 2006/42/EC is 2.0 dB(A) for the sound pressure level and sound power level; the K-factor in accordance with Directive 2006/42/EC is 2.0 m/s² for the vibration level.

The sound and vibration levels indicated were measured according to a standardized test method and can be used as a basis for comparing electric power tools. The actual sound and vibration levels may vary from the values indicated, depending on the type of application. The sound and vibration levels indicated can be used for an initial estimate of the sound and vibration stress. The actual sound and vibration stress has to be estimated. The times can be taken into account in the estimate when the electric power tool is switched off and also when it is switched on but running without any load.

For information on compliance with the Vibration Directive 2002/44/EC, visit

www.stihl.com/vib

14.5 REACH

REACH is an EC regulation and stands for the Registration, Evaluation, Authorization and Restriction of Chemical substances.

For information on compliance with the REACH regulation (EC) No. 1907/2006 see

www.stihl.com/reach

15 Maintenance and Repairs

Users of this machine may only carry out the maintenance and service work described in this user manual. All other repairs must be carried out by a servicing dealer.

STIHL recommends that you have servicing and repair work carried out exclusively by an authorized STIHL servicing dealer. STIHL dealers are regularly given the opportunity to attend training courses and are supplied with the necessary technical information.

When repairing the machine, only use replacement parts which have been approved by STIHL for this power tool or are technically identical. Only use high-quality replacement parts in order to avoid the risk of accidents and damage to the machine.

STIHL recommends the use of original STIHL replacement parts.

Original STIHL parts can be identified by the STIHL part number, the **STIHL** logo and the STIHL parts symbol  (the symbol may appear alone on small parts).

16 Disposal

Contact the local authorities or your STIHL servicing dealer for information on disposal.

Improper disposal can be harmful to health and pollute the environment.

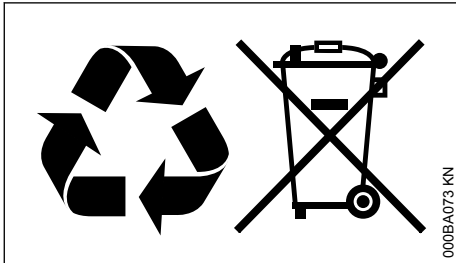

- ▶ Take STIHL products including packaging to a suitable collection point for recycling in accordance with local regulations.
- ▶ Do not dispose with domestic waste.

17 EC Declaration of Conformity

ANDREAS STIHL AG & Co. KG
Badstr. 115
D-71336 Waiblingen
Germany

erklärt in alleiniger Verantwortung, dass

Designation: Electric hedge trimmer
Make: STIHL
Series: HSE 61
HSE 71
HSE 81

Serial identification number: 4812

conforms to the relevant provisions of Directives 2011/65/EU, 2006/42/EC, 2014/30/EU and 2000/14/EC and has been developed and manufactured in compliance with the following standards in the versions valid on the date of production:

EN 55014-1, EN 55014-2, EN 62841-1,
EN 62841-4-2, EN 61000-3-2, EN 61000-3-3

The measured and the guaranteed sound power level have been determined in accordance with

Directive 2000/14/EC, Annex V, and standard ISO 11094.

Measured sound power level

HSE 61
500 mm blade: 96 dB(A)
600 mm blade: 96 dB(A)

HSE 71
600 mm blade: 99 dB(A)
700 mm blade: 99 dB(A)

HSE 81
500 mm blade: 99 dB(A)
600 mm blade: 99 dB(A)
700 mm blade: 99 dB(A)

Guaranteed sound power level

HSE 61
500 mm blade: 98 dB(A)
600 mm blade: 98 dB(A)

HSE 71
600 mm blade: 101 dB(A)
700 mm blade: 101 dB(A)

HSE 81
500 mm blade: 101 dB(A)
600 mm blade: 101 dB(A)
700 mm blade: 101 dB(A)

Technical documents deposited at:

ANDREAS STIHL AG & Co. KG
Produktzulassung

The year of construction, the country of manufacture and the machine number are shown on the machine.

Waiblingen, 2023-01-31

ANDREAS STIHL AG & Co. KG

pp



Robert Olma, Vice President, Regulatory Affairs
& Global Governmental Relations



18 UKCA Declaration of Conformity

ANDREAS STIHL AG & Co. KG
Badstr. 115
D-71336 Waiblingen

Germany

erklärt in alleiniger Verantwortung, dass

Designation: Electric hedge trimmer
 Make: STIHL
 Series: HSE 61
 HSE 71
 HSE 81
 Serial identification number: 4812

conforms to the relevant provisions of UK regulations The Restriction of the Use of Certain Hazardous Substances in Electrical and Electronic Equipment Regulations 2012, Supply of Machinery (Safety) Regulations 2008, Electromagnetic Compatibility Regulations 2016 and Noise Emission in the Environment by Equipment for use Outdoors Regulations 2001 and has been manufactured in compliance with the following standards in the versions valid on the date of production:

EN 55014-1, EN 55014-2, EN 62841-1,
 EN 62841-4-2, EN 61000-3-2, EN 61000-3-3

The measured and the guaranteed sound power level have been determined in accordance with UK regulation Noise Emission in the Environment by Equipment for use Outdoors Regulations 2001, Anhang 8, using the ISO 11094 standard.

Measured sound power level

HSE 61

500 mm blade: 96 dB(A)
 600 mm blade: 96 dB(A)

HSE 71

600 mm blade: 99 dB(A)
 700 mm blade: 99 dB(A)

HSE 81

500 mm blade: 99 dB(A)
 600 mm blade: 99 dB(A)
 700 mm blade: 99 dB(A)

Guaranteed sound power level

HSE 61

500 mm blade: 98 dB(A)
 600 mm blade: 98 dB(A)

HSE 71

600 mm blade: 101 dB(A)
 700 mm blade: 101 dB(A)

HSE 81

500 mm blade: 101 dB(A)
 600 mm blade: 101 dB(A)
 700 mm blade: 101 dB(A)

Technical documents deposited at:

ANDREAS STIHL AG & Co. KG

The year of construction, the country of manufacture and the machine number are shown on the machine.

Waiblingen, 2023-01-31

ANDREAS STIHL AG & Co. KG

pp



Robert Olma, Vice President, Regulatory Affairs & Global Governmental Relations

**UK
CA**

19 Addresses

www.stihl.com

20 General Power Tool Safety Warnings

20.1 Introduction

This chapter reproduces the pre-formulated, general safety precautions specified in the IEC 62841 (EN 62841) standard for electric motor-operated hand-held tools.

STIHL is required to reproduce the wording.

The safety advice described under "Electrical Safety" for avoiding electric shock does not apply to STIHL cordless products.



WARNING

Read all the safety precautions, instructions, illustrations and specifications accompanying this electric power tool. Failure to follow the safety warnings and instructions may result in electric shock, fire and/or serious injury. **Keep all safety warnings and instructions for future reference.**

The term "electric power tool" used in the safety advice refers to electric power tools powered by mains electricity (by means of a power cord) or electric power tools powered by rechargeable batteries (without a power cord).

20.2 Work area safety

- Keep your work area clean and well lit.** Cluttered or dark areas invite accidents.
- Do not work with the electric power tool in potentially explosive environments in which**

there are inflammable liquids, gases or dusts. Electric power tools create sparks, which can ignite dusts or fumes.

- c) **Keep children and other people away while you are operating the electric power tool.** Distractions can cause you to lose control of the electric power tool.

20.3 Electrical safety

- a) **Electric power tool plugs must match the outlet. The plug must not be modified in any way. Do not use an adapter plugs with electric power tools fitted with a protective earth.** Unmodified plugs and matching outlets will reduce the risk of electric shock.
- b) **Avoid touching surfaces, such as pipes, radiators, ovens and refrigerators with any part of your body.** There is an increased risk of electric shock if your body is earthed or grounded.
- c) **Keep electric power tools away from rain or moisture.** Water entering an electric power tool will increase the risk of electric shock.
- d) **Do not use the connecting cable for any other purpose. Never carry or pull the electric power tool by the connecting cable or remove the plug by pulling on the cable. Keep the connecting cable away from heat, oil, sharp edges or moving parts.** Damaged or entangled connecting cables increase the risk of electric shock.
- e) **When operating an electric power tool outdoors, only use an extension cord that is also suitable for outdoor use.** Use of an extension cord suitable for outdoor use reduces the risk of electric shock.
- f) **If operating an electric power tool in a damp location is unavoidable, use a residual current device (RCD) protected supply.** The use of an RCD reduces the risk of electric shock.

20.4 Personal safety

- a) **Stay alert, watch what you are doing and use common sense when operating an electric power tool. Do not use the electric power tool if you are tired or under the influence of drugs, alcohol or medication.** A moment of inattention while operating the electric power tool may result in serious personal injury.
- b) **Use personal protective equipment. Always wear safety glasses.** Protective equipment such as a dust mask, non-skid safety shoes, a hard hat or hearing protection fit for the

respective type of electric power tool and the respective job will reduce personal injuries.

- c) **Prevent unintentional starting. Check that the electric power tool is switched off before you connect it to the mains and/or the battery, pick it up or carry it.** Accidents can happen if you carry the electric power tool with your finger on the ON/OFF switch or with the electric power tool switched on.
- d) **Remove any setting tools or wrenches before turning the electric power tool on.** A tool or spanner left attached to a rotating part of an electric power tools can lead to injury.
- e) **Avoid placing your body in an unnatural position. Keep proper footing and balance at all times.** This enables better control of the electric power tool in unexpected situations.
- f) **Wear suitable clothing. Do not wear loose clothing or jewelry. Keep your hair and clothes away from moving parts.** Loose clothes, jewelry or long hair may be caught in moving parts.
- g) **If dust extraction and collection devices can be mounted, they should be connected and used correctly.** Use of dust collection can reduce dust-related hazards.
- h) **Do not be lulled into a false sense of security and do not disregard the safety rules even if you are thoroughly familiar with the electric power tool.** Carelessness can result in serious injuries within fractions of a second.

20.5 Handling and use of electric power tools

- a) **Do not force the electric power tool. Always use an electric power tool that is intended for the task you are undertaking.** The correct electric power tool will do the job better and safer at the rate for which it was designed.
- b) **Do not use an electric power tool if its switch is defective.** Any electric power tool that cannot be switched on or off via the switch is dangerous and must be repaired.
- c) **Disconnect the plug from the power source and/or take a removable battery pack out of the electric power tool before making any device adjustments, changing accessories, or storing power tools.** Such preventive safety measures reduce the risk of starting the electric power tool accidentally.
- d) **Unused electric power tools must be stored out of the reach of children. Do not let any-**

one use the electric power tool who is not familiar with it or has not read the instructions and advice. Electric power tools are dangerous in the hands of untrained users.

- e) **Maintain electric power tools and accessories with care.** Check for misalignment or jamming of moving parts, breakage of parts and any other condition that may affect the functionality of the electric power tool. If damaged, have the electric power tool repaired before use. Many accidents are caused by poorly maintained electric power tools.
- f) **Keep cutting tools clean and sharp.** Carefully maintained cutting tools with sharp cutting edges are less likely to jam and are easier to control.
- g) **Use the electric power tool, accessories, tool bits etc. in accordance with these instructions, taking into account the working conditions and the work to be performed.** Use of the electric power tool for operations different from those intended may result in a hazardous situation.
- h) **Keep handles and grip surfaces dry, clean and free from oil and grease.** Slippery handles and grip surfaces do not allow proper operation and control of the electric power tool in unforeseen situations.

20.6 Service

- a) **Have your electric power tool serviced by a qualified repair person using only genuine spare parts.** This will ensure that the safety of the electric power tool is maintained.

20.7 Hedge Trimmer Safety Warnings

General safety warnings for hedge trimmers

- a) **Do not use the hedge trimmer in bad weather conditions, especially when there is a risk of lightning.** This decreases the risk of being struck by lightning.
- b) **Keep all power cords and cables away from cutting area.** Power cords or cables may be hidden in hedges or bushes and can be accidentally cut by the blade.
- c) **Wear ear protection.** Adequate protective equipment will reduce the risk of hearing loss.
- d) **Hold the hedge trimmer by insulated gripping surfaces only, because the blade may con-**

tact hidden wiring or its own cord. Blades contacting a "live" wire may make exposed metal parts of the hedge trimmer "live" and could give the operator an electric shock.

- e) **Keep all parts of the body away from the blade. Do not remove cut material or hold material to be cut when blades are moving.** Blades continue to move after the switch is turned off. A moment of inattention while operating the hedge trimmer may result in serious personal injury.
- f) **When clearing jammed material or servicing the hedge trimmer, make sure all power switches are off and the power cord is disconnected.** Unexpected actuation of the hedge trimmer while clearing jammed material or servicing may result in serious personal injury.
- g) **Carry the hedge trimmer by the handle with the blade stopped and taking care not to operate any power switch.** Proper carrying of the hedge trimmer will decrease the risk of inadvertent starting and resultant personal injury from the blades.
- h) **When transporting or storing the hedge trimmer, always use the blade cover.** Proper handling of the hedge trimmer will decrease the risk of personal injury from the blades.

Table des matières

1	Préface.....	36
2	Indications concernant la présente Notice d'emploi.....	36
3	Prescriptions de sécurité et techniques de travail.....	36
4	Utilisation.....	41
5	Branchement électrique.....	43
6	Mise en marche.....	44
7	Arrêt.....	44
8	Poignée tournante.....	45
9	Rangement.....	45
10	Affûtage.....	45
11	Instructions pour la maintenance et l'entretien.....	46
12	Conseils à suivre pour réduire l'usure et éviter les avaries.....	47
13	Principales pièces.....	48
14	Caractéristiques techniques.....	48
15	Instructions pour les réparations.....	49
16	Mise au rebut.....	50
17	Déclaration de conformité UE.....	50
18	Déclaration de conformité UKCA.....	51

19 Adresses.....	52
20 Indications générales de sécurité pour outils électroportatifs.....	52

1 Préface

Chère cliente, cher client,

nous vous félicitons d'avoir choisi un produit de qualité de la société STIHL.

Ce produit a été fabriqué avec les procédés les plus modernes et les méthodes de surveillance de qualité les plus évoluées. Nous mettons tout en œuvre pour que cette machine vous assure les meilleurs services, de telle sorte que vous puissiez en être parfaitement satisfait.

Pour toute question concernant cette machine, veuillez vous adresser à votre revendeur ou directement à l'importateur de votre pays.



Dr. Nikolas Stihl

2 Indications concernant la présente Notice d'emploi

2.1 Pictogrammes

Tous les pictogrammes appliqués sur le dispositif sont expliqués dans la présente Notice d'emploi.

2.2 Repérage des différents types de textes



AVERTISSEMENT

Avertissement contre un risque d'accident et de blessure ainsi que de graves dégâts matériels.

AVIS

Avertissement contre un risque de détérioration du dispositif ou de certains composants.

2.3 Développement technique

La philosophie de STIHL consiste à poursuivre le développement continu de toutes ses machines et de tous ses dispositifs ; c'est pourquoi nous devons nous réserver tout droit de modification de nos produits, en ce qui concerne la forme, la technique et les équipements.

On ne pourra donc en aucun cas se prévaloir des indications et illustrations de la présente Notice d'emploi à l'appui de revendications quelconques.

3 Prescriptions de sécurité et techniques de travail



En travaillant avec cette machine, il faut respecter des prescriptions de sécurité particulières, parce que les couteaux très acérés fonctionnent à haute vitesse et que la machine fonctionne à l'électricité.



Avant la première mise en service, lire attentivement et intégralement la présente Notice d'emploi. La conserver précieusement pour pouvoir la relire lors d'une utilisation ultérieure. Un utilisateur qui ne respecte pas les instructions de la Notice d'emploi risque de causer un accident grave, voire mortel.

Respecter les prescriptions de sécurité nationales spécifiques publiées par ex. par les caisses professionnelles d'assurances mutuelles, caisses de sécurité sociale, services pour la protection du travail et autres organismes compétents.

Une personne qui travaille pour la première fois avec cette machine doit demander au vendeur ou à une autre personne compétente de lui montrer comment l'utiliser en toute sécurité – ou participer à un stage de formation.

Les jeunes encore mineurs ne sont pas autorisés à travailler avec cette machine – une seule exception est permise pour des apprentis de plus de 16 ans travaillant sous surveillance.

Veiller à ce que des spectateurs éventuels, en particulier des enfants, ou des animaux restent à une distance suffisante.

Lorsque la machine n'est pas utilisée, la ranger en veillant à ce qu'elle ne présente aucun danger pour d'autres personnes. Conserver la machine à un endroit adéquat, de telle sorte qu'elle ne puisse pas être utilisée sans autorisation.

L'utilisateur est responsable des blessures qui pourraient être infligées à d'autres personnes, de même que des dégâts matériels causés à autrui.

Ne confier la machine qu'à des personnes familiarisées avec ce modèle et sa manipulation – toujours y joindre la Notice d'emploi.

Les personnes qui ne disposent pas de toute leur intégrité physique, sensorielle ou mentale, requise pour utiliser cette machine en toute

sécurité, ne doivent l'utiliser que sous la surveillance d'une personne responsable ou après avoir reçu, de cette personne responsable, toutes les instructions nécessaires.

L'utilisation de dispositifs à moteur bruyants peut être soumise à des prescriptions nationales ou locales précisant les créneaux horaires à respecter.

L'utilisateur de la machine doit être reposé, en bonne santé et en bonne condition physique.

Il est conseillé à toute personne qui ne doit pas se fatiguer pour des raisons de santé de consulter son médecin pour savoir si l'utilisation d'un dispositif à moteur ne présente aucun risque.

Il est interdit de travailler avec la machine après avoir consommé de l'alcool ou de la drogue ou bien après avoir pris des médicaments qui risquent d'affecter la réactivité.

Utiliser la machine uniquement pour couper des haies, des buissons, des broussailles ou d'autres plantes de ce genre.

L'utilisation de cette machine pour d'autres travaux est interdite et pourrait provoquer des accidents ou endommager la machine.

Avant toute intervention sur la machine – retirer la fiche de la prise de courant – **risque d'accident !**

Pour sortir la fiche de la prise de courant, ne pas tirer sur le cordon d'alimentation électrique, mais toujours saisir la fiche.

L'utilisation de rallonges qui ne conviennent pas peut être dangereuse.

Pour les rallonges, il faut impérativement respecter les sections minimales des fils du câble de rallonge (voir « Branchement électrique »).

La fiche et la prise de la rallonge doivent être étanches à l'eau ou disposées de telle sorte qu'elles ne risquent pas d'entrer en contact avec de l'eau.

Monter exclusivement des couteaux ou accessoires autorisés par STIHL pour cette machine ou des pièces similaires du point de vue technique. Pour toute question à ce sujet, s'adresser à un revendeur spécialisé. Utiliser exclusivement des outils ou accessoires de haute qualité. Sinon, des accidents pourraient survenir ou la machine risquerait d'être endommagée.

STIHL recommande d'utiliser des outils et accessoires d'origine STIHL. Les propriétés de ceux-ci

sont adaptées de manière optimale au produit et aux exigences de l'utilisateur.

N'apporter aucune modification à cette machine – cela risquerait d'en compromettre la sécurité. STIHL décline toute responsabilité pour des blessures ou des dégâts matériels occasionnés en cas d'utilisation d'équipements rapportés non autorisés.

Pour le nettoyage de cette machine, ne pas utiliser un nettoyeur haute pression. Le puissant jet d'eau risquerait d'endommager certaines pièces de la machine.

Ne pas nettoyer la machine au jet d'eau.

3.1 Vêtements et équipements

Porter des vêtements et équipements de protection réglementaires.



Les vêtements doivent être appropriés et ne doivent pas être gênants. Porter des vêtements bien ajustés – une combinaison, mais pas une blouse de travail.

Ne pas porter des vêtements qui risqueraient de se prendre dans le bois, les broussailles ou les pièces en mouvement de la machine. Ne pas non plus porter d'écharpe, de cravate ou de bijoux. Les personnes aux cheveux longs doivent les nouer et les assurer de telle sorte qu'ils soient maintenus au-dessus des épaules.



Porter des chaussures robustes, à semelle crantée antidérapante.

3.1.1 Lunettes de protection, protection auditive



AVERTISSEMENT



Pour réduire le risque de blessure oculaire, porter des lunettes de protection couvrant étroitement les yeux et conformes à la norme EN 166. Veiller à ce que les lunettes de protection soient bien ajustées.

Porter un dispositif antibruit « personnel » – par ex. des capsules protège-oreilles.



Porter des gants de travail robustes en matériau résistant (par ex. en cuir).

STIHL propose une gamme complète d'équipements pour la protection individuelle.

3.2 Transport de la machine

Toujours arrêter la machine et débrancher sa fiche du secteur – monter le protège-couteaux, même pour le transport sur de courtes distances.

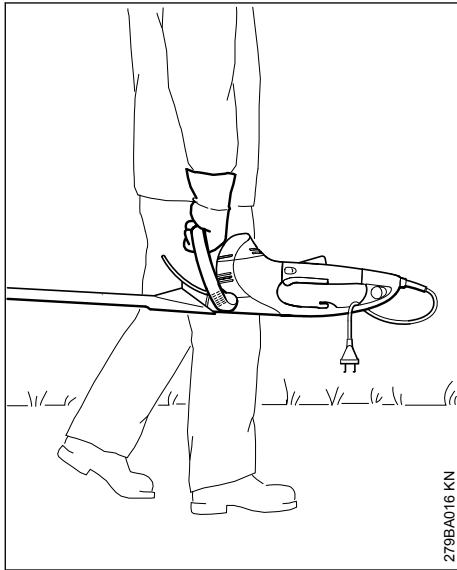

Porter la machine par la poignée – avec la barre de coupe orientée vers l'arrière.

Pour le transport dans un véhicule : assurer la machine afin qu'elle ne risque pas de se renverser et d'être endommagée.

3.3 Avant le travail

S'assurer que la machine se trouve en parfait état pour un fonctionnement en toute sécurité – conformément aux indications des chapitres correspondants de la Notice d'emploi :

- La tension et la fréquence de la machine (voir plaque signalétique) doivent correspondre à la tension et à la fréquence du secteur.
- Il faut vérifier si le câble de raccordement, la fiche secteur et la rallonge ne sont pas endommagés. Il est interdit d'utiliser des câbles, prises et fiches endommagés ou des câbles électriques non conformes aux prescriptions.
- Les prises des rallonges doivent être protégées contre les projections d'eau.
- Poser le cordon d'alimentation électrique et le signaler de telle sorte qu'il ne risque pas d'être endommagé et ne présente pas de risque pour d'autres personnes – veiller à ce que personne ne risque de trébucher.

3 Prescriptions de sécurité et techniques de travail

- Le blocage de la gâchette de commande, la gâchette de commande, l'étrier de commande et le commutateur supplémentaire doivent fonctionner facilement – dès qu'on relâche le blocage de la gâchette de commande, la gâchette de commande, l'étrier de commande et le commutateur supplémentaire, ils doivent revenir dans la position de départ.
- Les couteaux doivent être dans un état impeccable (propres, fonctionnement facile, aucune déformation), fermement serrés, bien affûtés et soigneusement enduits de produit STIHL dissolvant la résine (produit lubrifiant).
- S'assurer que le protecteur contre le risque de coupure (si la machine en est équipée) n'est pas endommagé.
- N'apporter aucune modification aux dispositifs de commande et de sécurité.
- Les poignées doivent être propres et sèches, sans huile ni autres salissures – un point très important pour que l'on puisse manier la machine en toute sécurité.

Il est interdit d'utiliser la machine si elle ne se trouve pas dans l'état impeccable requis pour un fonctionnement en toute sécurité – **risque d'accident !**

Précautions à prendre pour réduire les risques d'électrocution :

- Brancher la machine seulement sur une prise de courant installée conformément aux prescriptions.
- Utiliser une rallonge conforme aux prescriptions applicables à l'utilisation respective.
- L'isolement du cordon d'alimentation électrique et de la rallonge, les fiches et les prises doivent être en parfait état.

3.4 Maintenance et guidage de la machine

Toujours tenir fermement la machine par les poignées, à deux mains. Entourer fermement les poignées avec les pouces.

3.4.1 Pour les droitiers

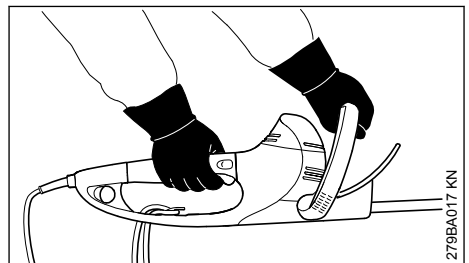

Tenir la poignée de commande de la main droite et la poignée en forme d'étrier de la main gauche.

3.4.2 Pour les gauchers

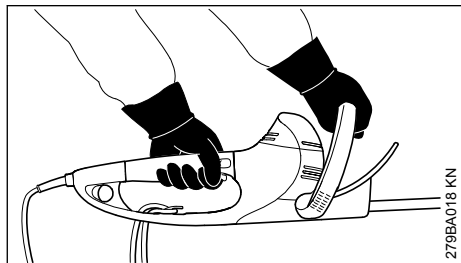

Tenir la poignée de commande de la main gauche et la poignée en forme d'étrier de la main droite.

Se tenir dans une position bien stable et mener la machine de telle sorte que les couteaux soient toujours orientés dans le sens opposé au corps de l'utilisateur.

3.5 Pendant le travail

En cas d'urgence ou de danger imminent, arrêter immédiatement la machine – relâcher la gâchette de commande et l'étrier de commande ou la gâchette de commande et le commutateur supplémentaire.

S'assurer qu'aucune autre personne ne se trouve sur l'aire de travail.

Observer la barre de coupe – ne jamais couper un morceau de haie sans voir exactement la zone de coupe.

Faire extrêmement attention en coupant des haies de grande hauteur – avant de commencer, s'assurer que personne ne se trouve de l'autre côté.



Ne pas travailler avec le dispositif à moteur sous la pluie, à un endroit mouillé ou dans une ambiance très humide – le moteur électrique n'est pas protégé contre la pénétration de l'eau – **risque d'électrocution et de court-circuit !**

Ne pas laisser la machine en plein air par temps de pluie.

La machine est équipée d'un système d'arrêt rapide des couteaux – les couteaux s'arrêtent immédiatement si l'on relâche la gâchette de commande et l'étrier de commande, ou bien la

gâchette de commande ou le commutateur supplémentaire.

Contrôler régulièrement cette fonction à de courts intervalles. Ne pas employer la machine si les couteaux continuent de fonctionner après le relâchement d'une commande – **risque de blessure !** Consulter le revendeur spécialisé.

Faire particulièrement attention sur un sol glissant – mouillé ou couvert de neige – de même qu'en travaillant à flanc de coteau ou sur un sol inégal etc. – **risque de dérapage !**

Écarter les branches qui tombent et les broussailles coupées, pour qu'elles ne gênent pas le passage.

Faire attention aux obstacles : souches d'arbres, racines – **pour ne pas risquer de trébucher !**

3.5.1 Pour travailler en hauteur :

- Toujours utiliser une nacelle élévatrice.
- Ne jamais travailler en se tenant sur une échelle ou dans un arbre.
- Ne jamais travailler à des endroits présentant un manque de stabilité.

En travaillant avec des protège-oreilles, il faut faire tout particulièrement attention – parce que des bruits signalant un danger (cris, signaux sonores etc.) sont moins bien perceptibles.

Faire des pauses à temps pour ne pas risquer d'atteindre un état de fatigue ou d'épuisement qui pourrait **entraîner un accident !**

Travailler calmement, de manière bien réfléchie – seulement dans de bonnes conditions de visibilité et d'éclairage. Prendre les précautions utiles pour exclure le risque de blesser d'autres personnes.

À l'utilisation, le réducteur devient très chaud. Ne pas toucher au carter de réducteur – **risque de brûlure !**

Si la machine a été soumise à des sollicitations sortant du cadre de l'utilisation normale (par ex. si elle a été soumise à des efforts violents, en cas de choc ou de chute), avant de la remettre en marche, il faut impérativement s'assurer qu'elle se trouve en parfait état de fonctionnement – voir également « Avant le travail ». Il faut notamment vérifier le bon fonctionnement des dispositifs de sécurité. Il ne faut en aucun cas continuer d'utiliser la machine si la sécurité de son fonctionnement n'est pas garantie. En cas de doute, consulter le revendeur spécialisé.

Examiner la haie et la zone de travail – pour ne pas risquer d'endommager les couteaux :

- Enlever les pierres, morceaux de métal ou autres objets solides.
- Veiller à ce que du sable ou des pierres ne passent pas entre les couteaux – par ex. lorsqu'on travaille à proximité du sol.
- Dans le cas de haies renfermant une clôture en fil de fer, ne pas toucher aux fils de fer avec les couteaux.

Éviter tout contact avec des câbles électriques sous tension – ne pas couper des câbles électriques – **risque d'électrocution !**



Tant que le moteur est en marche, ne pas toucher aux couteaux. Si les couteaux sont bloqués par un objet quelconque, arrêter immédiatement le moteur et débrancher la fiche de la prise de courant du secteur – et enlever seulement ensuite l'objet coincé – **risque de blessure !**

En cas de haies très poussiéreuses ou sales, pulvériser sur les couteaux du produit STIHL dissolvant la résine – selon besoin. Ce produit réduit considérablement la friction des couteaux, l'effet corrodant de la sève et l'agglutination de saletés sur les couteaux.

Les poussières soulevées au cours du travail peuvent nuire à la santé. En cas de dégagement de poussière, porter un masque antipoussière.



En cas d'endommagement du cordon d'alimentation électrique, retirer immédiatement la fiche de la prise de courant – **danger de mort par électrocution !**

Pour sortir la fiche de la prise de courant, ne pas tirer sur le cordon d'alimentation électrique, mais toujours saisir la fiche.

Il ne faut pas rouler sur le câble électrique, ni l'écraser, l'étirer etc. pour ne pas l'endommager.

Poser correctement le cordon d'alimentation électrique et la rallonge :

- Veiller à ce que les câbles ne frottent pas sur des arêtes vives ou des objets pointus ou acérés.
- Ne pas coincer les câbles dans une porte ou une fenêtre entrouverte.
- Si les câbles sont emmêlés – débrancher la fiche de la prise de courant et démêler les câbles.
- Éviter impérativement tout contact avec l'outil de coupe.
- Avant d'utiliser des câbles électriques sur enrouleur, toujours les débobiner complète-

ment afin d'écartier le risque de surchauffe et d'incendie.

Avant de quitter la machine : l'arrêter – retirer la fiche de la prise de courant.

Vérifier les couteaux à de courts intervalles réguliers – et immédiatement si leur comportement change :

- Arrêter la machine, attendre que les couteaux soient arrêtés, débrancher la fiche du secteur.
- Contrôler l'état et la bonne fixation – on ne doit constater aucun début de fissuration.
- Vérifier l'affûtage.

Pour remplacer les couteaux, arrêter la machine et débrancher la fiche de la prise de courant afin d'exclure le risque de mise en marche accidentelle du moteur – **risque de blessure !**

Toujours enlever les brindilles, copeaux, feuilles etc. déposés sur le moteur, de même que tout dépôt de lubrifiant excessif – **risque d'incendie !**

3.6 Après le travail

Enlever la poussière et les saletés déposées sur la machine – ne pas employer de produits dissolvant la graisse.

Pulvériser sur les couteaux le produit STIHL dissolvant la résine – remettre brièvement le moteur en marche pour que le produit aérosol se répartisse uniformément sur les couteaux.

3.7 Vibrations

Au bout d'une assez longue durée d'utilisation de la machine, les vibrations peuvent provoquer une perturbation de l'irrigation sanguine des mains (« maladie des doigts blancs »).

Il n'est pas possible de fixer une durée d'utilisation valable d'une manière générale, car l'effet des vibrations dépend de plusieurs facteurs.

Les précautions suivantes permettent de prolonger la durée d'utilisation :

- garder les mains au chaud (porter des gants chauds) ;
- faire des pauses.

Les facteurs suivants raccourcissent la durée d'utilisation :

- tendance personnelle à souffrir d'une mauvaise irrigation sanguine (symptômes : doigts souvent froids, fourmillements) ;
- utilisation à de basses températures ambiantes ;
- effort exercé sur les poignées (une prise très ferme gêne l'irrigation sanguine).

Si l'on utilise régulièrement la machine pendant de longues périodes et que les symptômes indiqués ci-avant (par ex. fourmillements dans les doigts) se manifestent à plusieurs reprises, il est recommandé de se faire ausculter par un médecin.

3.8 Maintenance et réparation

Avant toute intervention sur ce dispositif à moteur, retirer la fiche de la prise de courant afin d'exclure le risque de mise en marche inopinée du moteur – **risque de blessure !**

Le dispositif à moteur doit faire l'objet d'une maintenance régulière. Exécuter exclusivement les opérations de maintenance et les réparations décrites dans la Notice d'emploi. Faire exécuter toutes les autres opérations par un revendeur spécialisé.

STIHL recommande de faire effectuer les opérations de maintenance et les réparations exclusivement chez le revendeur spécialisé STIHL. Les revendeurs spécialisés STIHL participent régulièrement à des stages de perfectionnement et ont à leur disposition les informations techniques requises.

Utiliser exclusivement des pièces de rechange de haute qualité. Sinon, des accidents pourraient survenir et le dispositif risquerait d'être endommagé. Pour toute question à ce sujet, s'adresser à un revendeur spécialisé.

STIHL recommande d'utiliser des pièces de rechange d'origine STIHL. Leurs caractéristiques sont optimisées tout spécialement pour ce dispositif, compte tenu des exigences de l'utilisateur.

N'apporter aucune modification au dispositif à moteur – cela risquerait de compromettre la sécurité – **risque d'accident !**

Contrôler périodiquement l'isolement impeccable et l'absence de traces de vieillissement (fragilisation) du cordon d'alimentation électrique et de la fiche de branchement sur le secteur.

Les composants électriques, par ex. le cordon d'alimentation électrique, ne doivent être réparés ou remplacés que par des électriciens professionnels.

Nettoyer les pièces en matière synthétique à l'aide d'un chiffon. Des détergents agressifs risqueraient d'endommager les pièces en matière synthétique.

Ne pas nettoyer le dispositif à moteur au jet d'eau.

Contrôler le bon serrage des vis de fixation des dispositifs de protection et de l'outil de coupe, les resserrer si nécessaire.

Nettoyer si nécessaire les ouïes d'admission d'air de refroidissement du carter du moteur.

Conserver le dispositif à moteur dans un local sec.

4 Utilisation

4.1 Saison de taille

Pour la taille des haies, respecter les prescriptions nationales ou communales en vigueur.

Ne pas tailler les haies pendant les heures de repos courantes.

4.2 Préparatifs

Couper préalablement les branches épaisses avec un sécateur ou une tronçonneuse.

4.3 Ordre chronologique de coupe

Tailler d'abord les deux côtés puis le faite de la haie.

S'il est nécessaire de couper des branches de grande longueur – procéder progressivement en plusieurs passes.

4.4 Poignée tournante

Pour que l'on puisse travailler dans la position la plus commode, le taille-haies est muni d'une poignée tournante, voir « Poignée tournante ».

4.5 Élimination des déchets

Ne pas jeter les végétaux coupés à la poubelle – les végétaux donnent un bon compost.

4.6 Technique de travail

4.6.1 Coupe à la verticale

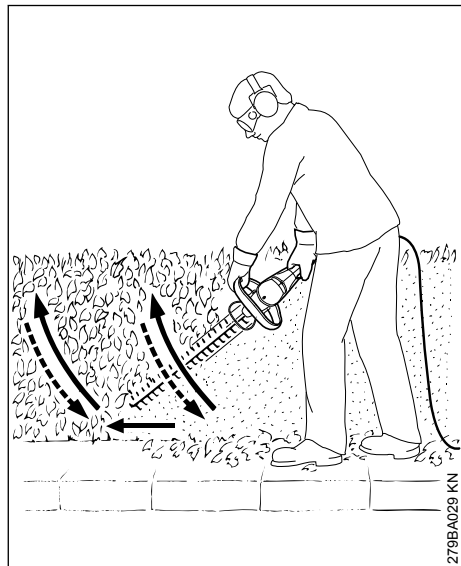

Mener le taille-haies en décrivant un arc de cercle de bas en haut – abaisser la barre de coupe et avancer – puis remonter la barre de coupe en décrivant à nouveau un arc de cercle vers le haut.

Un travail à bras levés est fatigant et, par mesure de sécurité, une telle position de travail devrait être limitée à quelques instants seulement.

4.6.2 Coupe à l'horizontale

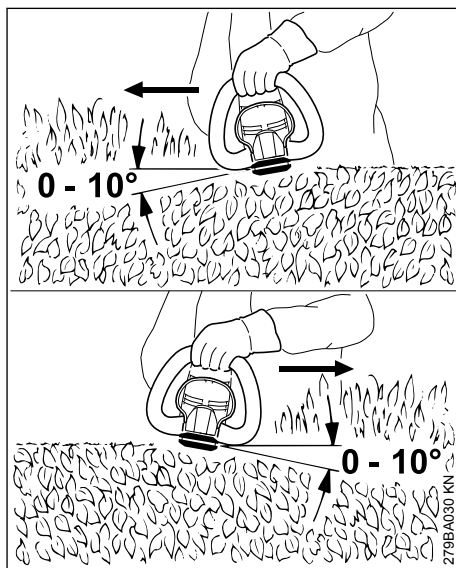

Présenter la barre de coupe sous un angle de 0° à 10° – mais la mener à l'horizontale, en utilisant les deux côtés des couteaux.

Mener le taille-haies comme une faucille, en décrivant un arc de cercle en direction du bord de la haie, pour que les branches coupées tombent sur le sol.



Pour tailler des haies de grande largeur, procéder en plusieurs passes – tenir l'étrier de commande d'une main – et la poignée de commande de l'autre main.

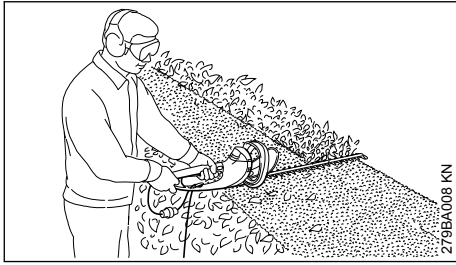

Pour atteindre une plus grande portée – tenir d'une main la poignée de commande – et de l'autre main le commutateur supplémentaire qui se trouve à l'extrémité de la poignée de commande.

5 Branchement électrique

La tension et la fréquence de l'appareil (avec la plaque signalétique) doivent coïncider avec la tension et la fréquence du réseau électrique.

La protection du branchement au réseau doit être exécutée conformément aux indications dans les caractéristiques techniques – voir « Caractéristiques techniques ».

L'appareil doit être branché au réseau d'alimentation électrique par le biais d'un disjoncteur différentiel à courant de fuite qui coupe l'alimentation lorsque le courant différentiel dépasse 30 mA.

Le branchement secteur doit être réalisé conformément à la norme CEI 60364 et à la réglementation nationale.

5.1 Rallonge

Les caractéristiques de la rallonge employée doivent au moins satisfaire aux mêmes exigences que le cordon d'alimentation électrique de la machine. Se référer aux marques (désignation du type) appliquées sur le cordon d'alimentation électrique.

Les fils du câble doivent avoir la section minimale indiquée en fonction de la tension du secteur et de la longueur du câble.

Longueur de câble	Section minimale
220 V – 240 V : jusqu'à 20 m	1,5 mm ²
de 20 m à 50 m	2,5 mm ²
100 V – 127 V : jusqu'à 10 m	AWG 14 / 2,0 mm ²
de 10 m à 30 m	AWG 12 / 3,5 mm ²

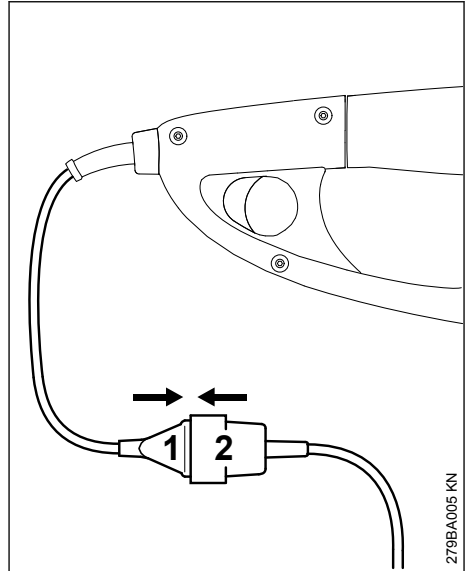

► Introduire la fiche (1) dans la prise (2) de la rallonge ;

5.2 Attache amortissant les efforts de traction

L'attache amortissant les efforts de traction évite l'endommagement du cordon d'alimentation électrique.

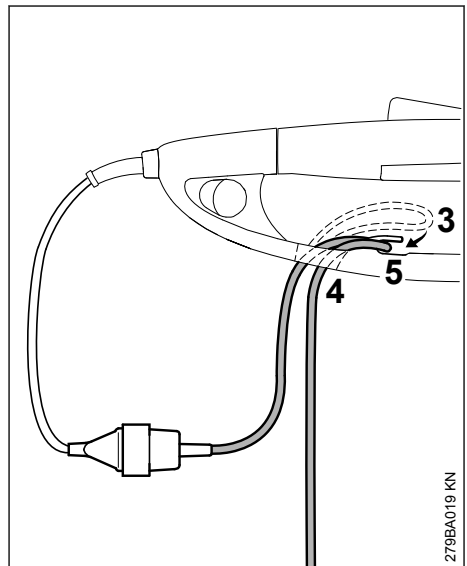

► former une boucle (3) avec la rallonge ;

- ▶ passer la boucle (3) à travers l'orifice (4) ;
- ▶ faire passer la boucle (3) par-dessus le crochet (5) et la resserrer ;
- ▶ introduire la fiche de la rallonge dans une prise de courant installée conformément à la réglementation.

6 Mise en marche

- ▶ Se tenir dans une position stable et sûre ;
- ▶ se tenir droit – tenir la machine en restant décontracté ;
- ▶ l'outil de coupe ne doit être en contact ni avec le sol, ni avec un objet quelconque ;
- ▶ tenir la machine à deux mains – une main sur la poignée de commande – l'autre main sur la poignée en forme d'étrier ;

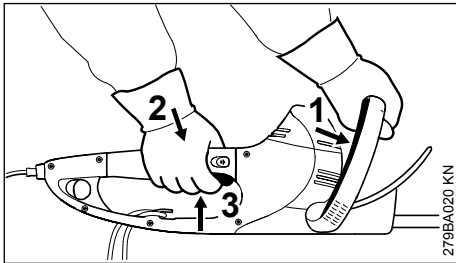

- ▶ pousser l'étrier de commande (1) contre la poignée en forme d'étrier et le maintenir ;
- ▶ enfoncer successivement le blocage de la gâchette de commande (2) et la gâchette de commande (3) et les maintenir.

La machine est munie d'une commande à deux mains, c'est-à-dire qu'elle ne peut être mise en marche que si l'étrier de commande (1) et le levier de commande (2) sont actionnés.

6.1 Pour accroître la portée

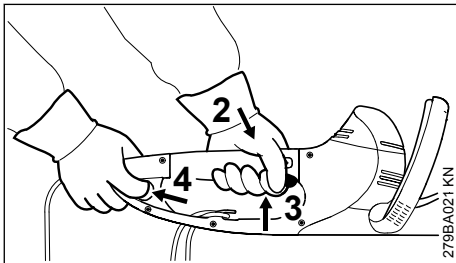

- ▶ Tenir la machine à deux mains – une main sur la poignée de commande – l'autre main sur le commutateur supplémentaire, à l'extrémité de la poignée de commande ;
- ▶ actionner le commutateur supplémentaire (4) et le maintenir enfoncé ;

- ▶ enfoncer successivement le blocage de la gâchette de commande (2) et la gâchette de commande (3) et les maintenir.

La machine est munie d'une commande à deux mains, c'est-à-dire qu'elle ne peut être mise en marche que si le commutateur supplémentaire (4) et le levier de commande (3) sont actionnés.

7 Arrêt

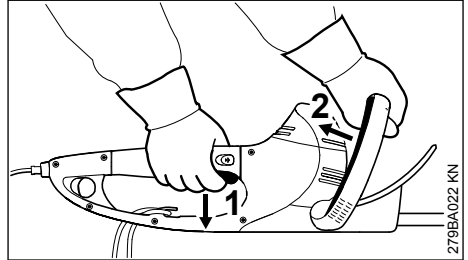

- ▶ Relâcher la gâchette de commande (1) et l'étrier de commande (2) ;

En cas d'utilisation avec la plus grande portée :

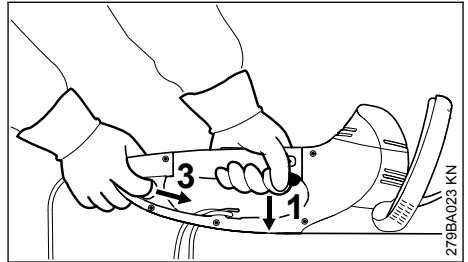

- ▶ relâcher la gâchette de commande (1) et le commutateur supplémentaire (3).

HSE 61, 71

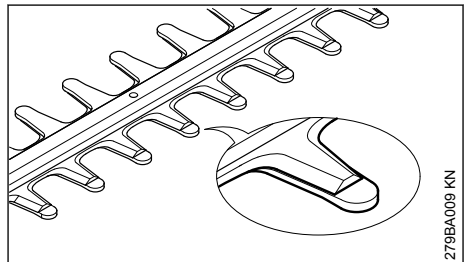

À l'arrêt, les couteaux sont masqués par le peigne.

HSE 81

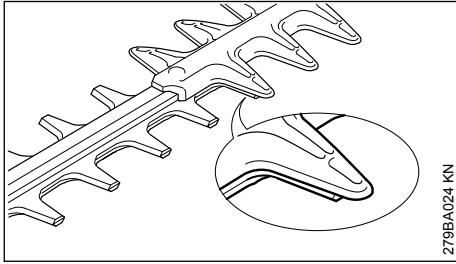

À l'arrêt, les couteaux sont partiellement masqués par le protecteur contre le risque de coupure.

7.1 Indications complémentaires

- ▶ Pour des pauses prolongées – débrancher la fiche de la prise de courant ;
- ▶ lorsque la machine n'est plus utilisée, il faut la ranger de telle sorte qu'elle ne présente pas de risque pour d'autres personnes ;
- ▶ assurer la machine de telle sorte qu'elle ne puisse pas être utilisée sans autorisation.

8 Poignée tournante

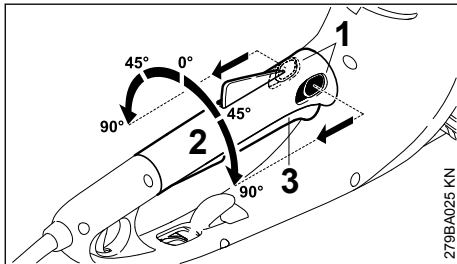

- ▶ Actionner les deux leviers (1) du mécanisme de réglage de la poignée dans le sens de la flèche et les maintenir ;
- ▶ tourner la poignée (2) dans la position souhaitée ;
- ▶ relâcher les deux leviers (1) du mécanisme de réglage de la poignée et faire encliqueter la poignée.

Si la gâchette de commande (3) est actionnée, il n'est pas possible de faire tourner la poignée (2).

9 Rangement

- Pour un arrêt de travail d'env. 30 jours ou plus,
- ▶ Nettoyer les couteaux, contrôler leur état et pulvériser sur les couteaux le produit STIHL dissolvant la résine.
 - ▶ Monter le protège-couteaux.
 - ▶ Nettoyer soigneusement la machine, en particulier les fentes d'admission d'air de refroidissement.
 - ▶ Conserver la machine à un endroit sec et sûr – à cet effet, le protège-couteaux peut être fixé au mur. La ranger de telle sorte qu'elle ne puisse pas être utilisée sans autorisation (par ex. par des enfants).

10 Affûtage

Si le rendement de coupe baisse, que la coupe n'est plus impeccable ou que des branches restent souvent coincées : réaffûter les couteaux.

Le réaffûtage des couteaux devrait être effectué par un revendeur spécialisé, à l'aide d'une affûteuse. STIHL recommande de s'adresser au revendeur spécialisé STIHL.

Sinon, utiliser une lime d'affûtage plate. Tenir la lime d'affûtage sous l'angle prescrit (voir « Caractéristiques techniques »), par rapport au plan du couteau.

- ▶ Affûter uniquement le tranchant – n'attaquer à la lime ni les zones non affûtées du couteau, ni la protection contre les coupures (voir « Principales pièces ») ;
- ▶ toujours limer en direction du tranchant ;
- ▶ la lime ne doit mordre qu'en avançant – la relever au retour ;
- ▶ éliminer le morfil du couteau à l'aide d'une pierre à repasser ;
- ▶ enlever très peu de matière ;
- ▶ après l'affûtage – enlever la limaille et la poussière de meulage et pulvériser sur les couteaux du produit STIHL dissolvant la résine.

AVIS

Ne pas travailler avec des couteaux émoussés ou endommagés – cela entraînerait une trop forte sollicitation de la machine et le résultat de la coupe ne serait pas satisfaisant.

11 Instructions pour la maintenance et l'entretien

Les indications se rapportent à des conditions d'utilisation normales. Pour des conditions plus difficiles (ambiance très poussiéreuse etc.) et des journées de travail plus longues, il faut réduire, en conséquence, les intervalles indiqués.		avant de commencer le travail	après le travail ou tous les jours	une fois par semaine	une fois par mois	une fois par an	en cas de défaut	en cas d'endommagement	au besoin
Machine entière	Contrôle visuel	X							
	Nettoyage		X						
Commande à deux mains	Contrôler le fonctionnement – après le relâchement du levier de commande ou de l'étrier de commande, ou bien du levier de commande ou du commutateur supplémentaire, les couteaux doivent s'arrêter dans un bref délai.	X							
Ouverture d'aspiration d'air de refroidissement	Contrôle visuel		X						
	Nettoyage								X
Couteaux	Contrôle visuel	X							
	Nettoyage ²⁾		X						
	Affûtage ¹⁾²⁾								X
	Remplacement par le revendeur spécialisé ¹⁾							X	
Réducteur et bielle	Contrôle toutes les 50 heures de fonctionnement, par le revendeur spécialisé ¹⁾								
	Appoint de graisse à réducteur STIHL par le revendeur spécialisé ¹⁾								X
Balais de charbon	Contrôle toutes les 100 heures de fonctionnement, par le revendeur spécialisé ¹⁾								
	Remplacement par le revendeur spécialisé ¹⁾								X
Vis et écrous accessibles	Resserrage								X

Les indications se rapportent à des conditions d'utilisation normales. Pour des conditions plus difficiles (ambiance très poussiéreuse etc.) et des journées de travail plus longues, il faut réduire, en conséquence, les intervalles indiqués.		avant de commencer le travail	après le travail ou tous les jours	une fois par semaine	une fois par mois	une fois par an	en cas de défaut	en cas d'endommagement	au besoin
Étiquettes de sécurité	Remplacement						X		
¹)STIHL recommande de s'adresser au revendeur spécialisé STIHL ²)Puis pulvériser sur la lame le produit STIHL dissolvant la résine									

12 Conseils à suivre pour réduire l'usure et éviter les avaries

Le fait de respecter les prescriptions de la présente Notice d'emploi permet d'éviter une usure excessive et l'endommagement du dispositif à moteur.

Le dispositif à moteur doit être utilisé, entretenu et rangé comme décrit dans la présente Notice d'emploi.

L'utilisateur assume l'entière responsabilité de tous les dommages occasionnés par suite du non-respect des prescriptions de sécurité et des instructions données pour l'utilisation et la maintenance. Cela s'applique tout particulièrement aux points suivants :

- modifications apportées au produit sans l'autorisation de STIHL ;
- utilisation d'outils ou d'accessoires qui ne sont pas autorisés pour ce dispositif, ne conviennent pas ou sont de mauvaise qualité ;
- utilisation pour des travaux autres que ceux prévus pour ce dispositif ;
- utilisation du dispositif dans des concours ou dans des épreuves sportives ;
- avaries découlant du fait que le dispositif a été utilisé avec des pièces défectueuses.

12.1 Opérations de maintenance

Toutes les opérations énumérées au chapitre « Instructions pour la maintenance et l'entretien » doivent être exécutées périodiquement. Dans le cas où l'utilisateur ne pourrait pas effectuer lui-même ces opérations de maintenance et d'entretien, il doit les faire exécuter par un revendeur spécialisé.

STIHL recommande de faire effectuer les opérations de maintenance et les réparations exclusivement chez le revendeur spécialisé STIHL. Les revendeurs spécialisés STIHL participent régulièrement à des stages de perfectionnement et ont à leur disposition les informations techniques requises.

Si ces opérations ne sont pas effectuées comme prescrit, cela peut entraîner des avaries dont l'utilisateur devra assumer l'entière responsabilité. Il pourrait s'ensuivre, entre autres, les dommages précisés ci-après :

- avaries du moteur électrique par suite du fait que la maintenance n'a pas été effectuée à temps ou n'a pas été intégralement effectuée (p. ex. nettoyage insuffisant des pièces de canalisation d'air de refroidissement) ;
- avaries causées par un branchement électrique incorrect (tension incorrecte, câbles d'alimentation de section insuffisante) ;
- corrosion et autres avaries subséquentes imputables au fait que le dispositif n'a pas été rangé correctement ;
- avaries et dommages subséquents survenus sur le dispositif par suite de l'utilisation de pièces de rechange de mauvaise qualité.

12.2 Pièces d'usure

Même lorsqu'on utilise la machine pour les travaux prévus dans sa conception, certaines pièces subissent une usure normale et elles doivent être remplacées en temps voulu, en fonction du genre d'utilisation et de la durée de fonctionnement. Il s'agit, entre autres, des pièces suivantes :

- Couteaux

13 Principales pièces

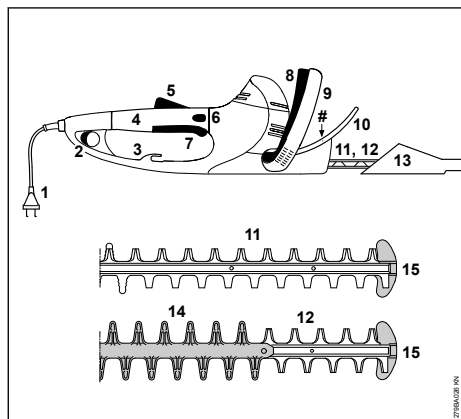

- 1 Cordon d'alimentation électrique
 - 2 Commutateur supplémentaire
 - 3 Attache amortissant les efforts de traction
 - 4 Poignée de commande tournante
 - 5 Blocage de gâchette de commande
 - 6 Verrouillage de la poignée
 - 7 Gâchette de commande
 - 8 Étrier de commande
 - 9 Poignée en forme d'étrier
 - 10 Protège-main
 - 11 Couteaux HSE 61, 71 (voir « Caractéristiques techniques »)
 - 12 Couteaux HSE 81 (voir « Caractéristiques techniques »)
 - 13 Protège-couteaux
 - 14 Protecteur contre le risque de coupure (seulement HSE 81)
 - 15 Pièce de guidage et de protection
- # Numéro de machine

14 Caractéristiques techniques

14.1 Moteur

14.1.1 HSE 61

Tension nominale :	230 - 240 V
Intensité nominale du courant :	2,1 A
Fréquence :	50 Hz
Puissance absorbée :	500 W
Fusible :	min. 10 A
Classe de protection :	II, <input type="checkbox"/>

14.1.2 HSE 71

Tension nominale :	230 - 240 V
Intensité nominale du courant :	2,6 A
Fréquence :	50 Hz
Puissance absorbée :	600 W
Fusible :	min. 10 A
Classe de protection :	II, <input type="checkbox"/>

14.1.3 HSE 81

Tension nominale :	230 - 240 V
Intensité nominale du courant :	2,8 A
Fréquence :	50 Hz
Puissance absorbée :	650 W
Fusible :	min. 10 A
Classe de protection :	II, <input type="checkbox"/>

14.2 Couteaux

14.2.1 HSE 61

Angle d'affûtage par rap- port au plan du couteau :	34°
Écartement des dents :	29 mm
Cadence des couteaux :	3200 coups/min
Longueur de coupe :	500 mm, 600 mm

14.2.2 HSE 71

Angle d'affûtage par rap- port au plan du couteau :	28°
Écartement des dents :	36 mm
Cadence des couteaux :	2600 coups/min
Longueur de coupe :	600 mm, 700 mm

14.2.3 HSE 81

Angle d'affûtage par rap- port au plan du couteau :	45°
Écartement des dents :	36 mm
Cadence des couteaux :	2600 coups/min
Longueur de coupe :	500 mm, 600 mm, 700 mm

14.3 Poids

14.3.1 HSE 61

Longueur de coupe 500 mm :	3,9 kg
Longueur de coupe 600 mm :	4,1 kg

14.3.2 HSE 71

Longueur de coupe 600 mm :	4,1 kg
Longueur de coupe 700 mm :	4,2 kg

14.3.3 HSE 81

Longueur de coupe 500 mm :	4,1 kg
Longueur de coupe 600 mm :	4,2 kg
Longueur de coupe 700 mm :	4,4 kg

14.4 Niveaux sonores et taux de vibrations

La détermination des niveaux sonores et des taux de vibrations se base sur les conditions de fonctionnement au régime maximal nominal.

Pour de plus amples renseignements sur le respect de la directive 2002/44/CE « Risques dus aux agents physiques (vibrations) » concernant les employeurs, voir www.stihl.com/vib

14.4.1 Niveau de pression sonore L_p suivant EN 62841-4-2

HSE 61

Longueur de coupe 500 mm : 88 dB(A)
Longueur de coupe 600 mm : 88 dB(A)

HSE 71

Longueur de coupe 600 mm : 91 dB(A)
Longueur de coupe 700 mm : 91 dB(A)

HSE 81

Longueur de coupe 500 mm : 91 dB(A)
Longueur de coupe 600 mm : 91 dB(A)
Longueur de coupe 700 mm : 91 dB(A)

14.4.2 Niveau de puissance acoustique L_w suivant EN 62841-4-2

HSE 61

Longueur de coupe 500 mm : 96 dB(A)
Longueur de coupe 600 mm : 96 dB(A)

HSE 71

Longueur de coupe 600 mm : 99 dB(A)
Longueur de coupe 700 mm : 99 dB(A)

HSE 81

Longueur de coupe 500 mm : 99 dB(A)
Longueur de coupe 600 mm : 99 dB(A)
Longueur de coupe 700 mm : 99 dB(A)

14.4.3 Taux de vibrations a_{HV} suivant EN 62841-4-2

HSE 61

Longueur de coupe 500 mm :
Poignée gauche : 5,3 m/s²
Poignée droite : 3,3 m/s²

HSE 61

Longueur de coupe 600 mm :
Poignée gauche : 5,3 m/s²
Poignée droite : 3,3 m/s²

HSE 71

Longueur de coupe 600 mm :
Poignée gauche : 3,8 m/s²
Poignée droite : 2,6 m/s²

HSE 71

Longueur de coupe 700 mm :
Poignée gauche : 3,8 m/s²
Poignée droite : 2,6 m/s²

HSE 81

Longueur de coupe 500 mm :
Poignée gauche : 3,2 m/s²
Poignée droite : 2,1 m/s²

HSE 81

Longueur de coupe 600 mm :
Poignée gauche : 3,5 m/s²
Poignée droite : 2,5 m/s²

HSE 81

Longueur de coupe 700 mm :
Poignée gauche : 3,5 m/s²
Poignée droite : 2,5 m/s²

Pour le niveau de pression sonore et le niveau de puissance acoustique, la valeur K selon la directive RL 2006/42/CE est de 2,0 dB(A) ; pour le taux de vibrations, la valeur K selon la directive RL 2006/42/CE est de 2,0 m/s².

Les niveaux sonores et les taux de vibrations indiqués ont été mesurés suivant une procédure de contrôle normalisée et ils peuvent être utilisés pour la comparaison d'appareils électriques. Les vibrations engendrées dans la pratique peuvent différer des valeurs indiquées, suivant le genre d'utilisation. Les niveaux sonores et les taux de vibrations indiqués peuvent servir de référence pour une première évaluation de l'exposition de l'utilisateur aux bruits et aux vibrations. L'exposition réelle aux bruits et aux vibrations ne peut être quantifiée que par une estimation. On peut alors également prendre en compte les temps durant lesquels la machine électrique est arrêtée et les temps durant lesquels la machine est en marche, mais fonctionne sans charge.

Pour obtenir des informations sur le respect de la directive « Vibrations 2002/44/CE » concernant les employeurs, voir

www.stihl.com/vib

14.5 REACH

REACH (enRegistrement, Evaluation et Autorisation des substances CHimiques) est le nom d'un règlement CE qui couvre le contrôle de la fabrication, de l'importation, de la mise sur le marché et de l'utilisation des substances chimiques.

Pour obtenir de plus amples informations sur le respect du règlement REACH N° (CE) 1907/2006, voir

www.stihl.com/reach

15 Instructions pour les réparations

L'utilisateur de ce dispositif est autorisé à effectuer uniquement les opérations de maintenance et les réparations décrites dans la présente Notice d'emploi. Les réparations plus poussées

ne doivent être effectuées que par le revendeur spécialisé.

STIHL recommande de faire effectuer les opérations de maintenance et les réparations exclusivement chez le revendeur spécialisé STIHL. Les revendeurs spécialisés STIHL participent régulièrement à des stages de perfectionnement et ont à leur disposition les informations techniques requises.

Pour les réparations, monter exclusivement des pièces de rechange autorisées par STIHL pour ce dispositif ou des pièces similaires du point de vue technique. Utiliser exclusivement des pièces de rechange de haute qualité. Sinon, des accidents pourraient survenir et le dispositif risquerait d'être endommagé.

STIHL recommande d'utiliser des pièces de rechange d'origine STIHL.

Les pièces de rechange d'origine STIHL sont reconnaissables à leur référence de pièce de rechange STIHL, au nom **STIHL** et, le cas échéant, au symbole d'identification des pièces de rechange STIHL  (les petites pièces ne portent parfois que ce symbole).

16 Mise au rebut

Pour obtenir de plus amples informations concernant la mise au rebut, consulter les services publics locaux ou un revendeur spécialisé STIHL.

Si l'on ne respecte pas la réglementation pour la mise au rebut, cela risque de nuire à la santé et à l'environnement.

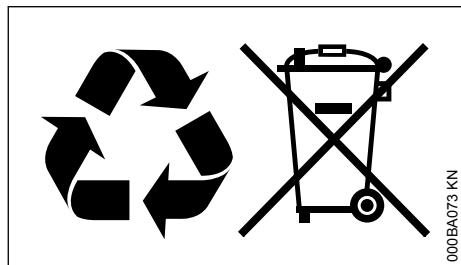

- ▶ Remettre les produits STIHL, y compris l'emballage, à une station de collecte et de recyclage, conformément aux prescriptions locales.
- ▶ Ne pas les jeter avec les ordures ménagères.

17 Déclaration de conformité UE

ANDREAS STIHL AG & Co. KG
Badstr. 115
D-71336 Waiblingen

Allemagne

déclare, sous sa seule responsabilité, que le produit suivant :

Genre de produit : Taille-haies électrique
Marque de fabri- STIHL
que :
Type : HSE 61
HSE 71
HSE 81

Identification de la 4812
série :

est conforme à toutes les prescriptions applicables des directives 2011/65/UE, 2006/42/CE, 2014/30/UE et 2000/14/CE et a été développé et fabriqué conformément à la version des normes suivantes respectivement valable à la date de fabrication :

EN 55014-1, EN 55014-2, EN 62841-1,
EN 62841-4-2, EN 61000-3-2, EN 61000-3-3

Le calcul du niveau de puissance acoustique mesuré et du niveau de puissance acoustique garanti a été effectué suivant une procédure conforme à la directive 2000/14/CE, annexe V, et appliquant la norme ISO 11094.

Niveau de puissance acoustique mesuré

HSE 61

Longueur de coupe 500 mm : 96 dB(A)
Longueur de coupe 600 mm : 96 dB(A)

HSE 71

Longueur de coupe 600 mm : 99 dB(A)
Longueur de coupe 700 mm : 99 dB(A)

HSE 81

Longueur de coupe 500 mm : 99 dB(A)
Longueur de coupe 600 mm : 99 dB(A)
Longueur de coupe 700 mm : 99 dB(A)

Niveau de puissance acoustique garanti

HSE 61

Longueur de coupe 500 mm : 98 dB(A)
Longueur de coupe 600 mm : 98 dB(A)

HSE 71

Longueur de coupe 600 mm : 101 dB(A)
Longueur de coupe 700 mm : 101 dB(A)

HSE 81

Longueur de coupe 500 mm :	101 dB(A)
Longueur de coupe 600 mm :	101 dB(A)
Longueur de coupe 700 mm :	101 dB(A)

Conservation des documents techniques :

ANDREAS STIHL AG & Co. KG
Produktzulassung

L'année de fabrication, le pays de fabrication et le numéro de machine sont indiqués sur la machine.

Waiblingen, le 31/01/2023

ANDREAS STIHL AG & Co. KG

P. O.



Robert Olma, Vice President, Regulatory Affairs
& Global Governmental Relations



18 Déclaration de conformité UKCA

ANDREAS STIHL AG & Co. KG

Badstr. 115

D-71336 Waiblingen

Allemagne

déclare, sous sa seule responsabilité, que le produit suivant :

Genre de produit :	Taille-haies électrique
Marque de fabrique :	STIHL
Type :	HSE 61 HSE 71 HSE 81
Identification de la série :	4812

est conforme à toutes les prescriptions applicables des règlements UK The Restriction of the Use of Certain Hazardous Substances in Electrical and Electronic Equipment Regulations 2012, Supply of Machinery (Safety) Regulations 2008, Electromagnetic Compatibility Regulations 2016 et Noise Emission in the Environment by Equipment for use Outdoors Regulations 2001, et a été développé et fabriqué conformément à la version des normes suivantes respectivement valable à la date de fabrication :

EN 55014-1, EN 55014-2, EN 62841-1,
EN 62841-4-2, EN 61000-3-2, EN 61000-3-3

Le calcul du niveau de puissance acoustique mesuré et du niveau de puissance acoustique garanti a été effectué suivant une procédure conforme au règlement UK Noise Emission in the Environment by Equipment for use Outdoors Regulations 2001, annexe 8, et appliquant la norme ISO 11094.

Niveau de puissance acoustique mesuré

HSE 61

Longueur de coupe 500 mm :	96 dB(A)
Longueur de coupe 600 mm :	96 dB(A)

HSE 71

Longueur de coupe 600 mm :	99 dB(A)
Longueur de coupe 700 mm :	99 dB(A)

HSE 81

Longueur de coupe 500 mm :	99 dB(A)
Longueur de coupe 600 mm :	99 dB(A)
Longueur de coupe 700 mm :	99 dB(A)

Niveau de puissance acoustique garanti

HSE 61

Longueur de coupe 500 mm :	98 dB(A)
Longueur de coupe 600 mm :	98 dB(A)

HSE 71

Longueur de coupe 600 mm :	101 dB(A)
Longueur de coupe 700 mm :	101 dB(A)

HSE 81

Longueur de coupe 500 mm :	101 dB(A)
Longueur de coupe 600 mm :	101 dB(A)
Longueur de coupe 700 mm :	101 dB(A)

Conservation des documents techniques :

ANDREAS STIHL AG & Co. KG

L'année de fabrication, le pays de fabrication et le numéro de machine sont indiqués sur la machine.

Waiblingen, le 31/01/2023

ANDREAS STIHL AG & Co. KG

P. O.



Robert Olma, Vice President, Regulatory Affairs
& Global Governmental Relations



19 Adresses

Direction générale STIHL

ANDREAS STIHL AG & Co. KG
Postfach 1771
D-71307 Waiblingen

Sociétés de distribution STIHL

ALLEMAGNE

STIHL Vertriebszentrale AG & Co. KG
Robert-Bosch-Straße 13
64807 Dieburg
Telefon: +49 6071 3055358

AUTRICHE

STIHL Ges.m.b.H.
Fachmarktstraße 7
2334 Vösendorf
Telefon: +43 1 86596370

SUISSE

STIHL Vertriebs AG
Isenrietstraße 4
8617 Mönchaltorf
Telefon: +41 44 9493030

STIHL revendeurs

www.stihl.com

FRANCE

www.stihl.fr/fr/revendeurs

20 Indications générales de sécurité pour outils électroportatifs

20.1 Introduction

Ce chapitre publie les prescriptions de sécurité générales formulées dans la norme EN/IEC 62841 pour outils électroportatifs à moteur.

STIHL est tenu de reprendre ces textes mot à mot.

Les consignes de sécurité indiquées au paragraphe « Sécurité relative au système électrique » pour éviter un choc électrique ne sont pas applicables à des machines à batterie STIHL.

AVERTISSEMENT

Lire toutes les prescriptions de sécurité, les instructions, les illustrations et les caractéristiques techniques jointes à cet outil électroportatif. Le non-respect des instructions données ci-après peut entraîner un choc électrique, un incendie et/ou de graves blessures de personnes. **Bien garder tous les avertissements et les instructions.**

La notion d'« outil électroportatif » mentionnée dans les avertissements se rapporte à des outils électriques raccordés au secteur (avec cordon d'alimentation électrique) ou à des outils électriques à accumulateur / batterie (sans cordon d'alimentation électrique).

20.2 Sécurité à l'endroit de travail

- Maintenez l'endroit de travail propre et bien éclairé.** Un lieu de travail en désordre ou mal éclairé augmente le risque d'accidents.
- Ne pas utiliser l'outil électroportatif dans un environnement présentant des risques d'explosion et où se trouvent des liquides, des gaz ou des poussières inflammables.** Les outils électroportatifs produisent des étincelles risquant d'enflammer les poussières ou les vapeurs.
- Durant l'utilisation de l'outil électroportatif, veiller à ce que des enfants ou d'autres personnes restent à une distance suffisante.** En cas d'inattention, l'utilisateur risque de perdre le contrôle de l'outil électroportatif.

20.3 Sécurité sur le plan électrique

- La fiche de secteur de l'outil électroportatif doit être appropriée à la prise de courant. Ne modifier en aucun cas la fiche. Ne pas utiliser un adaptateur pour prise de courant avec des outils électroportatifs munis d'une mise à la terre.** Les fiches non modifiées et les prises de courant appropriées réduisent le risque de choc électrique.
- Éviter le contact physique avec des surfaces mises à la terre tels que tuyaux, radiateurs, cuisinières et réfrigérateurs.** Si le corps de l'utilisateur est relié à la terre, cela présente un plus grand risque de choc électrique.
- Ne pas exposer l'outil électroportatif à la pluie ou à l'humidité.** La pénétration d'eau dans un outil électroportatif augmente le risque d'un choc électrique.

- d) **Utiliser le cordon d'alimentation électrique exclusivement pour la fonction prévue. Ne jamais utiliser le cordon d'alimentation électrique pour porter ou tirer l'outil électroportatif ou pour extraire sa fiche de la prise de courant.** Maintenir le cordon d'alimentation électrique éloigné des sources de chaleur, des matières grasses, des arêtes vives ou des pièces en mouvement de l'appareil. Un cordon d'alimentation électrique endommagé ou vrillé augmente le risque d'un choc électrique.
- e) **Au cas où l'outil électroportatif serait utilisé à l'extérieur, utiliser aussi uniquement une rallonge appropriée pour les applications extérieures.** L'utilisation d'une rallonge électrique appropriée pour les applications extérieures réduit le risque d'un choc électrique.
- f) **Si une utilisation de l'outil électroportatif dans un environnement humide ne peut pas être évitée, utiliser un disjoncteur différentiel.** Un disjoncteur différentiel réduit le risque d'un choc électrique.
- d) **Enlever tout outil de réglage ou toute clé avant de mettre l'outil électroportatif en fonctionnement.** Une clé ou un outil se trouvant sur une pièce de l'outil électroportatif en rotation peut causer des blessures.
- e) **Éviter une position anormale du corps. Veiller à garder toujours une position stable et équilibrée.** Ceci permet de mieux contrôler l'outil électroportatif dans des situations inattendues.
- f) **Porter des vêtements appropriés. Ne pas porter de vêtements amples ni de bijoux. Maintenir les cheveux et les vêtements éloignés des pièces en mouvement de l'appareil.** Des vêtements amples, des bijoux ou des cheveux longs peuvent être happés par des pièces en mouvement.
- g) **Si des dispositifs servant à aspirer ou à recueillir les poussières peuvent être montés, vérifier que ceux-ci sont effectivement raccordés et qu'ils sont correctement utilisés.** L'utilisation d'un dispositif d'aspiration des poussières peut réduire les dangers dus aux poussières.

20.4 Sécurité des personnes

- a) **Rester vigilant et concentré sur le travail. Faire preuve de bon sens en utilisant l'outil électroportatif. Ne pas utiliser un outil électroportatif en étant fatigué ou après avoir consommé de l'alcool ou des drogues, ou après avoir pris des médicaments.** Un moment d'inattention lors de l'utilisation de l'outil électroportatif peut entraîner de graves blessures de personnes.
- b) **Porter des équipements de protection. Porter toujours des lunettes de protection.** Le fait de porter des équipements de protection individuelle tels que masque anti-poussière, chaussures de sécurité antidérapantes, casque de protection ou protection auditive, suivant le travail à effectuer avec l'outil électroportatif, réduit le risque de blessures.
- c) **Éviter toute mise en marche accidentelle. S'assurer que l'interrupteur est effectivement en position d'arrêt, avant de raccorder l'outil électroportatif à l'alimentation électrique ou avant de raccorder l'accumulateur, de soulever ou de porter l'outil électroportatif.** Le fait de porter l'outil électroportatif avec le doigt sur l'interrupteur, ou de le brancher sur l'alimentation électrique lorsque son interrupteur est en position de fonctionnement, peut entraîner des accidents.
- h) **Ne pas se laisser aller dans un faux sentiment de sécurité et ne pas se jouer des règles de sécurité concernant les outils électroportatifs, même si l'on se sent familiarisé avec cet outil électroportatif, après l'avoir fréquemment utilisé.** En quelques fractions de seconde, une négligence ou un manque d'attention peut entraîner un accident causant de graves blessures.

20.5 Utilisation et emploi soigneux d'outils électroportatifs

- a) **Ne pas surcharger l'outil électroportatif. Utiliser l'outil électroportatif approprié au travail à effectuer.** Avec l'outil électroportatif approprié, on travaille mieux et avec plus de sécurité en l'utilisant à la vitesse pour laquelle il est prévu.
- b) **Ne pas utiliser un outil électroportatif dont l'interrupteur est défectueux.** Un outil électroportatif qui ne peut plus être correctement mis en marche ou arrêté est dangereux et doit être réparé.
- c) **Retirer la fiche de la prise de courant et/ou enlever l'accumulateur amovible avant d'effectuer des réglages sur l'appareil, de changer les outils de travail, ou de ranger l'outil électroportatif.** Cette précaution empêche

une mise en fonctionnement de l'outil électroportatif par mégarde.

- d) **Garder les outils électroportatifs non utilisés hors de la portée des enfants. Ne pas permettre l'utilisation de l'outil électroportatif à des personnes qui ne se sont pas familiarisées avec celui-ci ou qui n'ont pas lu ces instructions.** Les outils électroportatifs sont dangereux lorsqu'ils sont utilisés par des personnes non initiées.
- e) **Prendre soin de l'outil électroportatif et de son outil de travail. Vérifier que les pièces en mouvement fonctionnent correctement et qu'elles ne sont pas coincées, et contrôler si des pièces sont cassées ou endommagées de telle sorte que le bon fonctionnement de l'outil électroportatif s'en trouve entravé. Faire réparer les pièces endommagées avant d'utiliser l'outil électroportatif.** De nombreux accidents sont dus à des outils électroportatifs mal entretenus.
- f) **Maintenir les outils de coupe aiguisés et propres.** Des outils soigneusement entretenus avec des tranchants bien aiguisés se coincent moins souvent et peuvent être guidés plus facilement.
- g) **Utiliser les outils électroportatifs, les outils de travail etc. conformément à ces instructions. Tenir compte également des conditions de travail et du travail à effectuer.** L'utilisation des outils électroportatifs à d'autres fins que celles prévues peut entraîner des situations dangereuses.
- h) **Veiller à ce que les poignées et les surfaces faisant office de poignées soient toujours sèches, propres et sans huile ni graisse.** Si les poignées et les surfaces faisant office de poignées sont glissantes, l'utilisateur ne peut pas commander correctement et maîtriser l'outil électroportatif dans des situations imprévues.

20.6 Service après-vente

- a) **Ne faire réparer l'outil électroportatif que par un personnel qualifié et seulement avec des pièces de rechange d'origine.** Ceci permet d'assurer la sécurité de l'outil électroportatif.

20.7 Consignes de sécurité applicables aux taille-haies

Consignes de sécurité générales applicables aux taille-haies

- a) **Ne pas utiliser le taille-haies par mauvais temps, et surtout pas en cas de risque d'orage.** Cela permet de réduire le risque d'être touché par un éclair.
- b) **Écarter tout câble électrique de la zone de coupe.** Des câbles électriques peuvent être dissimulés dans les haies ou les buissons et l'on risque de les entailler avec le couteau, par mégarde.
- c) **Porter une protection auditive.** Un équipement de protection individuelle adéquat réduit le risque de blessures.
- d) **Le taille-haies doit être tenu exclusivement par les surfaces isolantes des poignées, car on ne peut pas exclure le risque que le couteau touche des câbles électriques cachés ou le cordon d'alimentation électrique du taille-haies.** Si le couteau entre en contact avec un câble sous tension, cela risque de mettre les éléments métalliques de la machine sous tension et de provoquer un choc électrique.
- e) **Garder une distance de sécurité entre toute partie du corps et le couteau. Lorsque les couteaux sont en marche, il ne faut pas essayer d'enlever des branches à la main ou de tenir des branches à couper.** Après la commutation de l'interrupteur en position d'arrêt, les couteaux restent encore en mouvement pendant quelques instants. Une seconde d'inattention, à l'utilisation du taille-haies, peut occasionner des blessures graves.
- f) **Avant d'enlever des morceaux de branches coincés ou d'entreprendre des travaux de maintenance sur le taille-haies, s'assurer que tous les interrupteurs sont en position d'arrêt et que la fiche secteur a été retirée de la prise de courant.** Une mise en marche inattendue du taille-haies lorsqu'on est en train d'enlever des débris de végétaux coincés ou d'effectuer des travaux de maintenance peut causer des blessures graves.
- g) **Porter le taille-haies par la poignée, avec le couteau arrêté, et veiller à n'actionner aucun interrupteur.** Le fait de porter correctement le taille-haies réduit le risque d'une mise en

marche accidentelle et de blessures causées par le couteau.

- h) **Pour le transport ou le rangement du taille-haies, toujours monter le protège-couteaux.** Utiliser le taille-haies avec précaution afin de réduire le risque de blessure par le couteau.

Índice

1	Prólogo.....	55
2	Notas relativas a este manual de instrucciones.....	55
3	Indicaciones relativas a la seguridad y técnica de trabajo.....	55
4	Aplicación.....	60
5	Conectar la máquina a la red eléctrica.....	61
6	Conectar la máquina.....	62
7	Desconectar la máquina.....	63
8	Empuñadura girable.....	63
9	Guardar la máquina.....	63
10	Afilar las cuchillas.....	64
11	Instrucciones de mantenimiento y conservación.....	64
12	Minimizar el desgaste y evitar daños.....	65
13	Componentes importantes.....	66
14	Datos técnicos.....	66
15	Indicaciones para la reparación.....	68
16	Gestión de residuos.....	68
17	Declaración de conformidad UE.....	68
18	Declaración de conformidad UKCA.....	69
19	Direcciones.....	70
20	Indicaciones de seguridad generales para herramientas eléctricas.....	70

1 Prólogo

Distinguidos clientes:

Muchas gracias por haber depositado su confianza en un producto de calidad de la empresa STIHL.

Este producto se ha confeccionado con modernos procedimientos de fabricación y amplias medidas para afianzar la calidad. Procuramos hacer todo lo posible para que usted esté satisfecho con este producto y pueda trabajar con él sin problemas.

En el caso de que tenga usted alguna pregunta sobre este producto, diríjase a su distribuidor STIHL o directamente a nuestra empresa de distribución.

Atentamente



Dr. Nikolas Stihl

2 Notas relativas a este manual de instrucciones

2.1 Símbolos gráficos

Todos los símbolos gráficos existentes en la máquina están explicados en este manual de instrucciones.

2.2 Marcación de párrafos de texto



Advertencia de peligro de accidente y riesgo de lesiones para personas y de daños materiales graves.



Advertencia de daños de la máquina o de los diferentes componentes.

2.3 Perfeccionamiento técnico

STIHL trabaja permanentemente en el perfeccionamiento de todas las máquinas y dispositivos; por ello, nos reservamos los derechos relativos a las modificaciones del volumen de suministro en la forma, técnica y equipamiento.

De los datos e ilustraciones de este manual de instrucciones no se pueden deducir por lo tanto derechos a reclamar.

3 Indicaciones relativas a la seguridad y técnica de trabajo



Será necesario observar medidas de seguridad especiales al trabajar con esta máquina a motor, porque las cuchillas están muy afiladas y porque se trabaja con corriente eléctrica.



Antes de ponerla en servicio por primera vez, hay que leer con atención el manual de instrucciones completo y guardarlo después en un lugar seguro para posteriores consultas. La inobservancia del manual de instrucciones puede tener consecuencias mortales.

Observar las normas de seguridad relativas al país, de p. ej. las Asociaciones Profesionales del ramo, organismos sociales y autoridades competentes para asuntos de prevención de accidentes y otras.

Al trabajar por primera vez con esta máquina, dejar que el vendedor o un experto le muestre cómo se maneja con seguridad o participar en un cursillo especializado.

Los menores de edad no deberán trabajar con esta máquina a motor, a excepción de jóvenes de más de 16 años que estén aprendiendo bajo la supervisión de un instructor.

No dejar que se acerquen niños, animales ni espectadores.

Si la máquina no se utiliza, se deberá colocar de forma que nadie corra peligro. La máquina deberá ser inaccesible para personas ajenas.

El usuario es el responsable de los accidentes o peligros que afecten a otras personas o sus propiedades.

Prestar o alquilar esta máquina únicamente a personas que estén familiarizadas con este modelo y su manejo y entregarles siempre también el manual de instrucciones.

Las personas que no estén en condiciones de manejar esta máquina de forma segura por motivos de limitación de la capacidad física, sensorial o psíquica solo deben trabajar con ella bajo tutela y siguiendo las instrucciones de una persona responsable.

El uso de máquinas a motor que emitan ruidos puede estar limitado temporalmente por disposiciones nacionales o locales.

Para trabajar con esta máquina a motor, se deberá estar descansado, sentirse bien y estar en buenas condiciones.

Quien, por motivos de salud, no pueda realizar esfuerzos, debería consultar con su médico si puede trabajar con una máquina a motor.

No se debe trabajar con esta máquina a motor tras la ingesta de bebidas alcohólicas, medicamentos que disminuyan la capacidad de reacción o de drogas.

Emplear la máquina solo para cortar setos, matorrales, arbustos, maleza y similares.

No se permite utilizar esta máquina a motor para otros trabajos, ya que puede provocar accidentes o daños en la misma.

Antes de cualesquiera trabajos en la máquina – desenchufarla de la red – **¡peligro de accidental**

No desenchufarla de la red tirando del cable de conexión, sino agarrando el enchufe mismo.

Los cables de prolongación inapropiados pueden ser peligrosos.

En los cables de prolongación, se han de observar las secciones mínimas de los distintos cables – (véase "Conectar la máquina a la red eléctrica").

El enchufe y el acoplamiento del cable de prolongación deberán ser impermeables al agua o se deberán tender, de manera que no puedan entrar en contacto con el agua.

Acoplar únicamente cuchillas de corte o accesorios autorizados por STIHL para esta máquina o piezas técnicamente equivalentes. En caso de dudas al respecto, acudir a un distribuidor especializado. Emplear solo herramientas o accesorios de alta calidad. De lo contrario, existe el peligro de accidentes o daños en la máquina.

STIHL recomienda emplear herramientas y accesorios originales STIHL. Sus características se ajustan de forma óptima al producto y las exigencias del usuario.

No realizar modificaciones en la máquina ya que eso podría afectar a la seguridad. STIHL renuncia a cualquier responsabilidad por daños personales y materiales que se produzcan al emplear accesorios no autorizados.

No emplear hidrolimpiadoras de alta presión para limpiar la máquina. El chorro de agua duro puede dañar las piezas de la máquina.

No salpicar la máquina con agua.

3.1 Ropa y equipo

Utilizar la ropa y el equipo reglamentarios.



La ropa deberá ser apropiada y no estorbar. Utilizar ropa ceñida: traje combinado, sin bata de trabajo.

No ponerse ropa que se pueda enganchar en la madera, arbustos o piezas de la máquina que estén en movimiento. Tampoco bufandas, corbatas ni artículos de joyería. Recogerse el pelo largo y asegurarlo, de manera que quede por encima de los hombros.



Ponerse zapatos resistentes con suelas adherentes y antideslizantes.

3.1.1 Gafas protectoras, protector acústico



ADVERTENCIA



Para reducir el peligro de lesiones oculares, utilizar unas gafas protectoras ceñidas según la norma EN 166. Prestar atención a que las gafas protectoras estén bien puestas.

Utilizar una protección acústica "individual", p. ej., protectores de oídos.



Llevar guantes de protección robustos de material resistente (p. ej. de cuero).

STIHL ofrece una extensa gama de equipamiento de protección personal.

3.2 Transporte de la máquina

Desconectar siempre la máquina y desenchufarla de la red – colocar el guardacuchillas también para el transporte en distancias cortas.

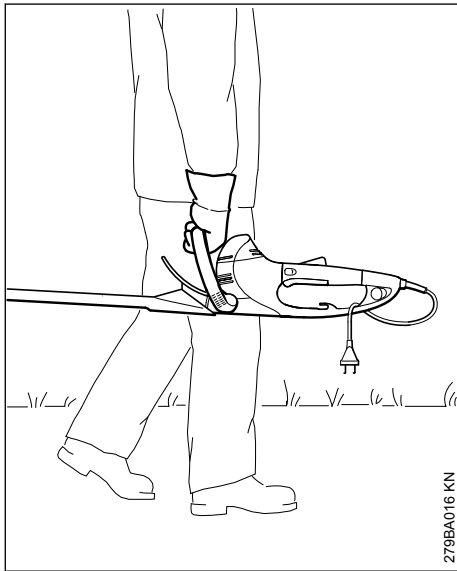

Llevar la máquina por la empuñadura con las cuchillas orientadas hacia atrás.

En vehículos: asegurar la máquina para que no vuelque ni se dañe.

3.3 Antes del trabajo

Comprobar que el estado de la máquina cumpla las condiciones de seguridad – tener en cuenta

los capítulos correspondientes del manual de instrucciones:

- La tensión y la frecuencia de la máquina (véase el rótulo de modelo) tienen que coincidir con las de la red
- Examinar el cable de conexión, el enchufe de la red y el cable de prolongación en cuanto a daños. No se admite emplear cables, acoplamientos ni enchufes que estén dañados o cables de conexión que no correspondan a las normas
- Las cajas de enchufe de los cables de prolongación tienen que estar protegidas contra salpicaduras de agua
- Tender el cable de conexión y marcarlo, de manera que no sufra daños y que nadie pueda correr peligro – peligro de tropezar
- El bloqueo de la palanca de mando, la palanca de mando, el estribo de mando y el interruptor adicional deberán funcionar con suavidad – el bloqueo de la palanca de mando, la palanca de mando, el estribo de mando y el interruptor adicional deberán volver a su posición de partida tras soltarlos
- Cuchillas de corte, en perfecto estado (limpias, funcionamiento suave y no deformadas), asiento firme, montaje correcto, afiladas y bien rociadas con disolvente de resina STIHL (lubricante)
- Examinar el protector anticortes (si está montado) en cuanto a daños
- No modificar los dispositivos de mando ni los de seguridad
- Las empuñaduras tienen que estar limpias y secas, libres de aceite y suciedad; esto es importante para manejar la máquina de forma segura

La máquina solo se deberá utilizar si cumple las condiciones de seguridad para el trabajo, **¡peligro de accidente!**

Disminuir el peligro de descarga eléctrica:

- Enchufándola solo en una caja de enchufe que esté debidamente instalada
- Empleando un cable de prolongación que corresponda a las normas para la aplicación concreta
- El aislamiento del cable de conexión y del de prolongación, el enchufe y el acoplamiento deben estar en perfecto estado

3.4 Sujetar y manejar la máquina

Agarrar siempre la máquina por las empuñaduras con ambas manos. Agarrar firmemente las empuñaduras con los pulgares.

3.4.1 Diestros

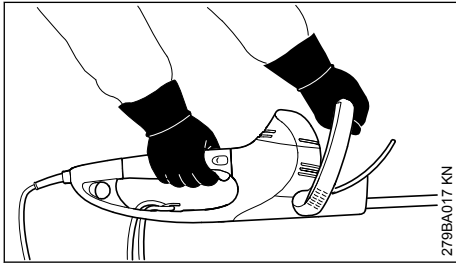

La mano derecha, en la empuñadura de mando y, la izquierda, en el asidero de estribo.

3.4.2 Zurdos

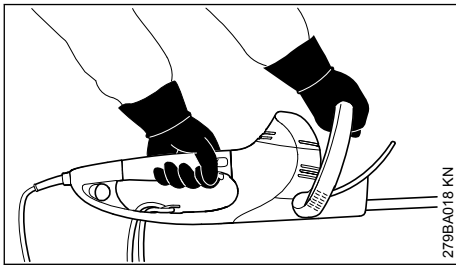

La mano izquierda, en la empuñadura de mando y, la derecha, en el asidero de estribo.

Adoptar una postura segura y manejar la máquina, de manera que las cuchillas estén siempre alejadas del cuerpo.

3.5 Durante el trabajo

En caso de peligro inminente, o bien en caso de emergencia, desconectar inmediatamente la máquina – soltar la palanca de mando o el estribo de mando, o bien la palanca de mando y el interruptor adicional.

Asegurarse de que no haya otras personas en la zona de trabajo.

Prestar atención a las cuchillas – no cortar los setos por lugares que no se puedan ver.

Prestar especial atención al cortar setos altos, ya que podría encontrarse alguien detrás – mirar antes.



No trabajar con la máquina con lluvia ni en un entorno mojado o muy húmedo – el motor de accionamiento no está protegido contra el agua – **¡peligro de descarga eléctrica y de cortocircuito!**

No dejar la máquina expuesta a la lluvia.

La máquina está equipada con un sistema que permite parar rápidamente las cuchillas – estas se detienen inmediatamente, si se suelta la palanca de mando o el estribo de mando, o bien, la palanca de mando o el interruptor adicional.

Controlar periódicamente esta función a intervalos breves. No operar con la máquina, al estar funcionando por inercia las cuchillas – **¡peligro de lesiones!** Acudir a un distribuidor especializado.

Prestar atención en caso de que el suelo esté congelado, mojado, nevado, en pendientes y terrenos irregulares, etc.: **¡peligro de resbalar!**

Apartar ramas caídas, maleza y el material cortado.

Prestar atención a los obstáculos como tocones o raíces: **¡peligro de tropezar!**

3.5.1 Al efectuar trabajos en altura:

- Emplear siempre una plataforma elevadora
- No trabajar nunca sobre una escalera o estando de pie en el árbol
- No trabajar nunca en sitios sin estabilidad

Al llevar un protector para los oídos, hay que prestar más atención y tener más precaución ya que se perciben peor las señales de aviso de peligro (gritos, señales acústicas y similares).

Hacer siempre las pausas necesarias en el trabajo para prevenir el cansancio y el agotamiento, **¡peligro de accidente!**

Trabajar con tranquilidad y prudencia y solo si las condiciones de luz y visibilidad son adecuadas. Trabajar con precaución, no poner en peligro a otras personas.

El engranaje se calienta durante el trabajo. No tocar la caja del engranaje, **¡peligro de quemaduras!**

En el caso de que la máquina haya sufrido incidencias para las que no ha sido diseñada (p. ej., golpes o caídas), se ha de verificar sin falta su funcionamiento seguro antes de seguir utilizándola – véase también "Antes del trabajo". Comprobar sobre todo la operatividad de los dispositivos de seguridad. De ningún modo se deberá seguir trabajando con máquinas que ya no sean seguras. En caso de dudas, acudir a un distribuidor especializado.

Comprobar el seto y la zona de trabajo para que no se dañen las cuchillas:

- Quitar las piedras, trozos de metal y objetos duros

- No permitir que las cuchillas toquen arena ni piedras, p. ej. al trabajar cerca del suelo
- En el caso de setos cercanos a alambradas, no tocar la valla con las cuchillas

Evitar tocar cables conductores de corriente y no cortar cables eléctricos, ¡**peligro de descarga eléctrica!**



No tocar las cuchillas estando el motor en marcha. Si las cuchillas se bloquean con algún objeto, parar inmediatamente el motor y desenchufar la máquina – quitar solo entonces el objeto – ¡**peligro de lesiones!**

En el caso de setos polvorientos o sucios, rociar las cuchillas con disolvente de resina STIHL según sea necesario. Así se reduce considerablemente la fricción de las cuchillas, el efecto agresivo de las savias y la sedimentación de partículas de suciedad.

El polvo que se levanta durante el trabajo puede ser nocivo para la salud. En caso de formarse polvo, ponerse una máscara antipolvo.



En caso de dañarse el cable de conexión a la red, desenchufarlo inmediatamente – ¡**peligro de muerte por descarga eléctrica!**

No desenchufarla de la red tirando del cable de conexión, sino agarrando el enchufe mismo.

No dañar el cable de conexión a la red pisándolo con vehículos, aplastándolo, tirando violentamente de él, etc.

Tender debidamente el cable de conexión y el de prolongación:

- No dejar que el cable roce en cantos ni en objetos puntiagudos o de cantos vivos
- No aplastar el cable en resquicios de puertas o intersticios de ventanas
- En el caso de cables enredados – desenchufarlos y desenredarlos
- Evitar sin falta el contacto con la herramienta de corte
- Desenrollar siempre los tambores de los cables por completo, a fin de evitar el riesgo de incendio por sobrecalentamiento

Antes de ausentarse de la máquina: desconectar la máquina – desenchufarla de la red.

Comprobar las cuchillas con regularidad, a intervalos breves y hacerlo inmediatamente si se percibe alguna modificación:

- Desconectar la máquina a motor, esperar hasta que se detengan las cuchillas, desenchufar la máquina

- Revisar el estado y asiento firme, prestar atención a la formación de fisuras
- Observar el estado de afilado

Para cambiar las cuchillas, desconectar la máquina y desenchufarla de la red. ¡**Peligro de lesiones!** – por un arranque accidental del motor

Mantener siempre el motor libre de maleza, astillas, hojas y exceso de lubricante – ¡**peligro de incendio!**

3.6 Después de trabajar

Limpiar el polvo y la suciedad de la máquina – no emplear disolventes de grasa.

Rociar las cuchillas con disolvente de resina STIHL – volver a poner el motor en marcha un momento para que el aerosol se distribuya uniformemente.

3.7 Vibraciones

La utilización prolongada de la máquina puede provocar trastornos circulatorios en las manos ("enfermedad de los dedos blancos") originados por las vibraciones.

No se puede establecer una duración general del uso, porque ésta depende de varios factores que influyen en ello.

El tiempo de uso se prolonga:

- Protegiendo las manos (guantes calientes)
- Haciendo pausas

El tiempo de uso se acorta por:

- La predisposición personal a una mala circulación sanguínea (síntomas: dedos fríos con frecuencia, hormigueo)
- Bajas temperaturas
- Magnitud de la fuerza de sujeción (la sujeción firme dificulta el riego sanguíneo)

En el caso trabajar con regularidad y durante mucho tiempo con la máquina y manifestarse repetidamente tales síntomas (p. ej. hormigueo en los dedos), se recomienda someterse a un examen médico.

3.8 Mantenimiento y reparación

Ante cualesquiera trabajos de mantenimiento en la máquina, desconectar ésta y desenchufarla de la red. ¡**Peligro de lesiones!** por un arranque accidental del motor.

Efectuar con regularidad los trabajos de mantenimiento de la máquina. Efectuar únicamente trabajos de mantenimiento y reparaciones que estén descritos en el manual de instrucciones.

Encargar todos los demás trabajos a un distribuidor especializado.

STIHL recomienda encargar los trabajos de mantenimiento y las reparaciones siempre a un distribuidor especializado STIHL. Los distribuidores especializados STIHL siguen periódicamente cursillos de instrucción y tienen a su disposición las informaciones técnicas.

Emplear sólo repuestos de gran calidad. De no hacerlo, existe el peligro de que se produzcan accidentes o daños en la máquina. Si tiene preguntas al respecto, consulte a un distribuidor especializado.

STIHL recomienda emplear únicamente piezas de repuesto originales STIHL. Las propiedades de éstas están armonizadas óptimamente con la máquina y las exigencias del usuario.

No efectuar modificaciones en la máquina – ello puede ir en perjuicio de la seguridad – **¡peligro de accidente!**

Comprobar periódicamente el cable de conexión y el enchufe de la red en cuanto a aislamiento perfecto y envejecimiento (fragilidad).

Los componentes eléctricos, como p. ej. el cable de conexión, sólo se deberán reparar o renovar por electricistas profesionales.

Limpiar las piezas de plástico con un paño. Los detergentes agresivos pueden dañar el plástico.

No salpicar la máquina con agua.

Comprobar los tornillos de fijación en los dispositivos de seguridad y la herramienta de corte en cuanto a asiento firme y apretarlos si lo requiere su estado.

Limpiar las hendiduras de aire de refrigeración en la carcasa del motor si lo requiere su estado.

Guardar la máquina de forma segura en un local seco.

4 Aplicación

4.1 Temporada de corte

Para cortar setos, tener en cuenta las normas específicas del país, o bien del municipio.

No cortar durante las horas de descanso habituales.

4.2 Preparativos

Quitar de antemano las ramas gruesas con unas tijeras de podar o una motosierra.

4.3 Secuencia de corte

Cortar primero ambos lados del seto y, luego, la parte superior.

Si es necesario recepar mucho el seto – cortar gradualmente en varios ciclos de trabajo.

4.4 Empuñadura girable

Para optimizar la postura de trabajo, se ha equipado el cortasetos con una empuñadura girable, véase "Empuñadura girable".

4.5 Gestión de residuos

No echar las ramas cortadas a la basura doméstica – todo lo cortado se puede compostar.

4.6 Técnica de trabajo

4.6.1 Corte vertical

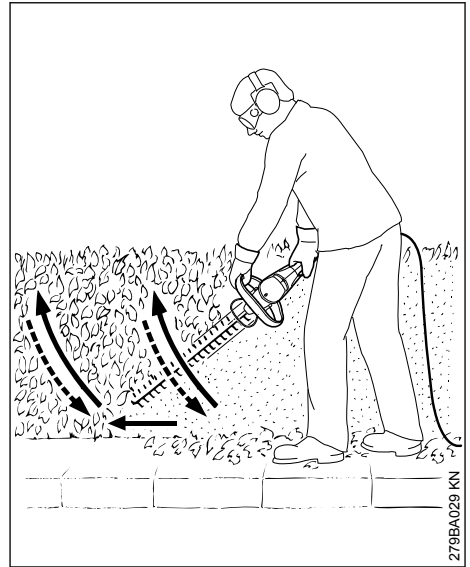

Guiar el cortasetos hacia arriba y abajo en forma de arco – bajar y seguir hacia delante – y volver a guiar las cuchillas hacia arriba en forma de arco.

Las posiciones de trabajo más arriba de la cabeza son pesadas y no se deberían prolongar por mucho tiempo, por razones de seguridad en el trabajo.

4.6.2 Corte horizontal

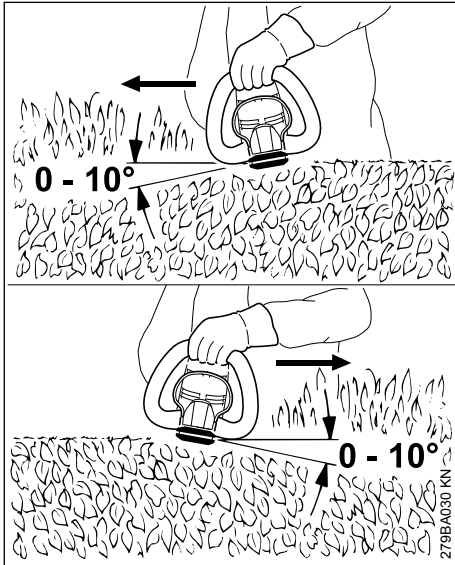

Aplicar las cuchillas en un ángulo de 0° hasta 10° – pero moviéndolas horizontalmente y empleando ambos lados de las cuchillas.

Mover el cortasetos en forma de hoz hacia el borde del seto, a fin de que se caigan al suelo las ramas cortadas.



Al tratarse de setos anchos, proceder a cortar en varias manos – una mano en el estribo de mando – la otra, en la empuñadura de mando.

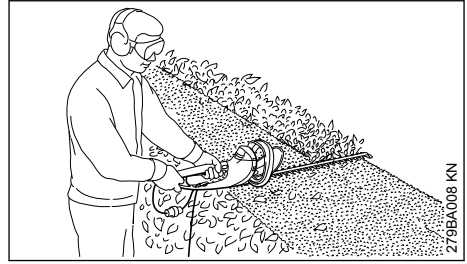

Para prolongar el alcance – una mano en la empuñadura de mando – la otra, en el interruptor adicional, en el extremo de la empuñadura de mando.

5 Conectar la máquina a la red eléctrica

La tensión y la frecuencia de la máquina (véase el rótulo de modelo) tienen que coincidir con las de la red.

La protección mínima de la conexión a la red tiene que corresponder a lo especificado en los datos técnicos – véase "Datos técnicos".

La máquina se debe conectar a la red eléctrica por medio de un interruptor de corriente de defecto que interrumpa la alimentación, cuando la corriente diferencial hacia tierra sobrepase 30 mA.

La conexión a la red tiene que corresponder a IEC 60364 así como a las prescripciones de los países.

5.1 Cable de prolongación

El cable de prolongación, por su tipo de construcción, tiene que tener al menos las mismas propiedades que el cable de conexión de la máquina. Tener en cuenta la marcación relativa al tipo de construcción (designación de modelo) en el cable de conexión.

Los hilos del cable, en función de la tensión de la red y la longitud del cable, tienen que tener la sección mínima representada.

Longitud de cable	Sección mínima
220 V – 240 V:	
hasta 20 m	1,5 mm ²
20 m hasta 50 m	2,5 mm ²
100 V – 127 V:	
hasta 10 m	AWG 14 / 2,0 mm ²
10 m hasta 30 m	AWG 12 / 3,5 mm ²

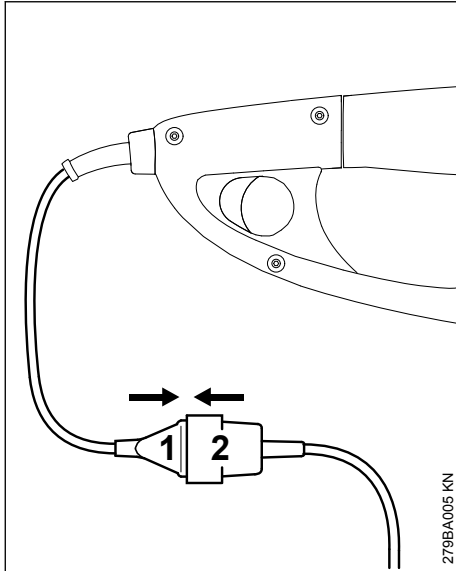

- ▶ Insertar el enchufe (1) en el acoplamiento (2) del cable de prolongación

5.2 Descarga de tracción

El elemento de descarga de tracción protege el cable de conexión contra daños.

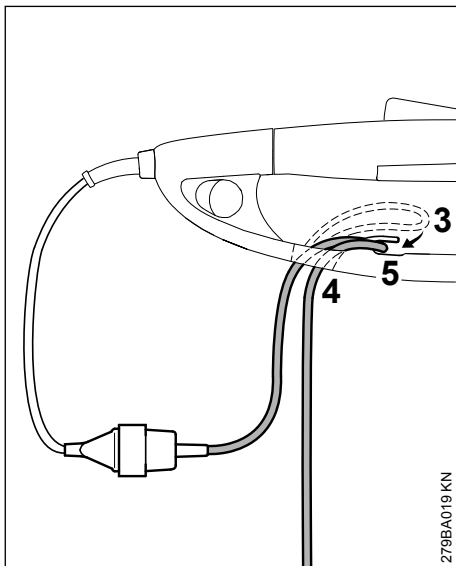

- ▶ Con el cable de prolongación, formar un lazo (3)
- ▶ Pasar el lazo (3) por la abertura (4)

- ▶ Pasar el lazo (3) por el gancho (5) y apretarlo
- ▶ Insertar el enchufe del cable de prolongación en una caja de enchufe debidamente instalada

6 Conectar la máquina

- ▶ Adoptar una postura segura y estable
- ▶ Estar erguido – sostener la máquina distendido
- ▶ La herramienta de corte no deberá tocar ningún objeto ni el suelo
- ▶ Agarrar la máquina con ambas manos – una mano, en la empuñadura de mando – la otra, en el asidero de estribo

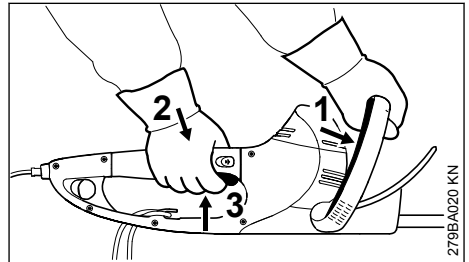

- ▶ Oprimir el estribo de mando (1) contra la empuñadura de arco y sujetarlo
- ▶ Oprimir sucesivamente el bloqueo de la palanca de mando (2) y dicha palanca (3) y sujetarlos

La máquina equipa una conexión de dos manos, es decir, la máquina sólo se puede poner en funcionamiento si están accionados el estribo de mando (1) y la palanca de mando (3).

6.1 Para la prolongación del alcance

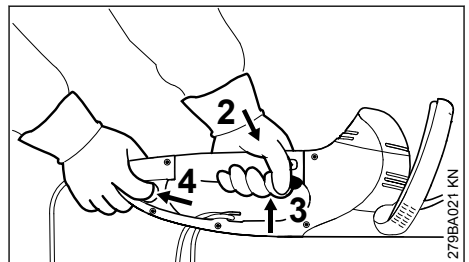

- ▶ Agarrar la máquina con ambas manos – una mano, en la empuñadura de mando – la otra, en el interruptor adicional, en el extremo de la empuñadura de mando
- ▶ Accionar el interruptor adicional (4) y sujetarlo

- ▶ Oprimir sucesivamente el bloqueo de la palanca de mando (2) y dicha palanca (3) y sujetarlos

La máquina equipa una conexión de dos manos, es decir, la máquina sólo se puede poner en funcionamiento si están accionados el interruptor adicional (4) y la palanca de mando (3).

7 Desconectar la máquina

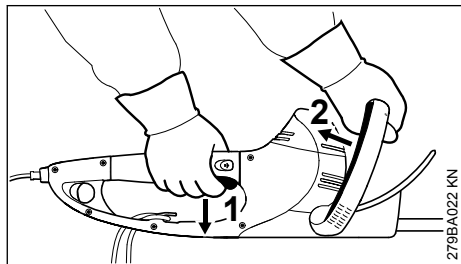

- ▶ Soltar la palanca de mando (1) y el estribo de mando (2)

Al trabajar con un prolongador:

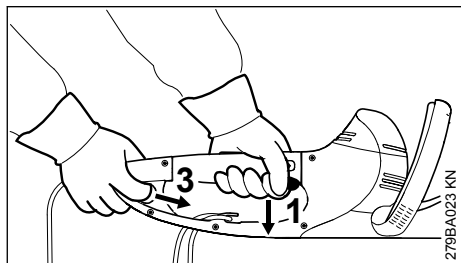

- ▶ Soltar la palanca de mando (1) y el interruptor adicional (3)

HSE 61, 71

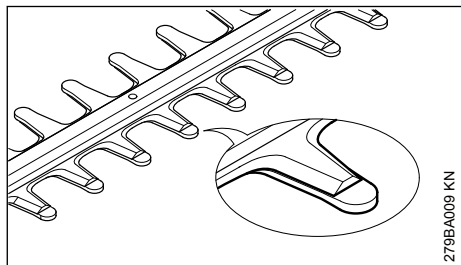

Las cuchillas paradas están cubiertas por la cresta.

HSE 81

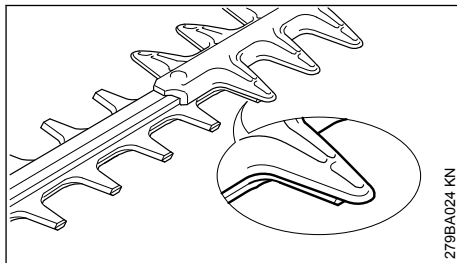

Las cuchillas paradas están cubiertas parcialmente por el protector anticortes.

7.1 Otras indicaciones

- ▶ En pausas de cierta duración – desenchufar la máquina.
- ▶ Si ya no se utiliza la máquina, se deberá guardar de forma que nadie corra peligro.
- ▶ Asegurar la máquina para que no tengan acceso a la misma personas ajenas.

8 Empuñadura girable

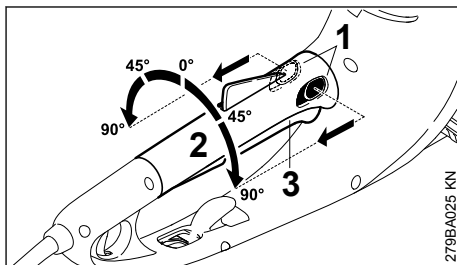

- ▶ Accionar las dos palancas (1) de la regulación de la empuñadura en el sentido de la flecha y sujetarlas
- ▶ Girar la empuñadura (2) a la posición deseada
- ▶ Soltar las dos palancas (1) de la regulación de la empuñadura y enclavar la empuñadura

Si la palanca de mando (3) está accionada, no se puede girar la empuñadura (2).

9 Guardar la máquina

En pausas de servicio, a partir de unos 30 días

- ▶ Limpiar las cuchillas de corte, comprobar el estado y rociarlas con disolvente de resina STIHL
- ▶ Poner el guardacuchillas
- ▶ Limpiar a fondo la máquina, especialmente las hendiduras de refrigeración

- ▶ Guardar la máquina en un lugar seco y seguro; para ello, se puede montar el guarda-cuchillas en la pared. Protegerlo contra el uso por personas ajenas (p. ej. por niños)

10 Afilar las cuchillas

Si disminuye el rendimiento de corte, las cuchillas cortan poco y las ramas se atascan con frecuencia: reafilar las cuchillas.

El reafilado debería realizarlo un distribuidor especializado con una afiladora. STIHL recomienda un distribuidor especializado STIHL.

En otro caso, utilizar una lima plana. Guiar la lima en el ángulo prescrito (véase el capítulo "Datos técnicos") respecto de la línea de las cuchillas.

- ▶ Afilar sólo la arista de corte – no limar los salientes romos de las cuchillas de corte ni el

- protector anticortes (véase "Componentes importantes")
- ▶ Limar siempre hacia la arista de corte
- ▶ La lima deberá morder sólo en la carrera de avance – alzarla al tirar de ella hacia atrás
- ▶ Eliminar las rebabas de las cuchillas con una piedra de reparar
- ▶ Eliminar sólo un poco de material
- ▶ Tras el afilado – eliminar el polvo de limado o afilado y rociar las cuchillas con disolvente de resina STIHL

INDICACIÓN

No trabajar con las cuchillas romas o dañadas – ello origina que la máquina trabaje forzada y el rendimiento de corte sea insatisfactorio

11 Instrucciones de mantenimiento y conservación

Estos datos se refieren a condiciones de uso normales. Al tratarse de condiciones más complejas (fuerte acumulación de polvo, etc.) y jornadas diarias más largas, deberán reducirse correspondientemente los intervalos indicados.		Antes de comenzar el trabajo	Tras finalizar el trabajo o diariamente	Semanalmente	Mensualmente	Anualmente	En caso de avería	En caso de daños	En caso necesario
Máquina completa	comprobación visual	X							
	Limpiar		X						
Conexión por dos manos	controlar el funcionamiento – las cuchillas se tienen que detener en un breve lapso de tiempo tras soltar la palanca de mando o el estribo de mando, o bien la palanca de mando o el interruptor adicional	X							
Abertura de aspiración para aire de refrigeración	Comprobación visual		X						
	Limpiar								X
Cuchillas	comprobación visual	X							
	limpiar ²⁾		X						
	afilado ¹⁾²⁾								X
	Llevar a un distribuidor especializado ¹⁾ para su sustitución							X	

Estos datos se refieren a condiciones de uso normales. Al tratarse de condiciones más complejas (fuerte acumulación de polvo, etc.) y jornadas diarias más largas, deberán reducirse correspondientemente los intervalos indicados.		Antes de comenzar el trabajo	Tras finalizar el trabajo o diariamente	Semanalmente	Mensualmente	Anualmente	En caso de avería	En caso de daños	En caso necesario
		Engranaje y biela	controlar cada 50 horas de servicio por el distribuidor especializado ¹⁾						
	completar la grasa de engranajes STIHL por el distribuidor especializado ¹⁾								X
Escobillas de carbón	controlar cada 100 horas de servicio por el distribuidor especializado ¹⁾								
	llevar a un distribuidor especializado ¹⁾ para su sustitución								X
Tornillos y tuercas accesibles	Reapretar								X
Rótulos adhesivos de seguridad	Sustituir							X	
¹⁾ STIHL recomienda distribuidores especializados STIHL									
²⁾ Rociar luego con disolvente de resina STIHL									

12 Minimizar el desgaste y evitar daños

La observancia de las instrucciones de este manual de instrucciones evita un desgaste excesivo y daños en la máquina.

El uso, mantenimiento y almacenamiento de la máquina se han de realizar con el esmero descrito en este manual de instrucciones.

Todos los daños originados por la inobservancia de las indicaciones de seguridad manejo y mantenimiento son responsabilidad del usuario mismo. Ello rige en especial para:

- Modificaciones del producto no autorizadas por STIHL
- El empleo de herramientas o accesorios que no estén autorizados para la máquina o que sean de calidad deficiente
- El empleo de la máquina para fines inapropiados

- Empleo de la máquina en actos deportivos o competiciones
- Daños derivados del uso de la máquina pese a la existencia de componentes averiados

12.1 Trabajos de mantenimiento

Todos los trabajos que figuran en el capítulo "Instrucciones de mantenimiento y conservación" se han de efectuar con regularidad. En tanto estos trabajos de mantenimiento no los pueda efectuar el usuario mismo, habrán de encargarse a un distribuidor especializado.

STIHL recomienda encargar los trabajos de mantenimiento y las reparaciones únicamente a un distribuidor especializado STIHL. Los distribuidores especializados STIHL siguen periódicamente cursillos de instrucción y tienen a su disposición las Informaciones Técnicas necesarias.

De no efectuarse oportunamente estos trabajos o en caso de hacerlo indebidamente, pueden

producirse daños que serán responsabilidad del usuario mismo. De ellos forman parte, entre otros:

- Daños en el electromotor como consecuencia de un mantenimiento inoportuno o insuficiente (p. ej. limpieza insuficiente de la conducción del aire de refrigeración)
- Daños por una conexión eléctrica errónea (tensión, cables de alimentación de medidas insuficientes)
- Daños por corrosión y otros daños derivados de un almacenamiento indebido
- Daños en la máquina como consecuencia del empleo de piezas de repuesto de calidad deficiente

12.2 Piezas de desgaste

Algunas piezas de la máquina están sometidas a un desgaste normal aun cuando el uso sea el apropiado y se han de sustituir oportunamente en función del tipo y la duración de su utilización. De ellos forman parte, entre otros:

- Cuchillas

13 Componentes importantes

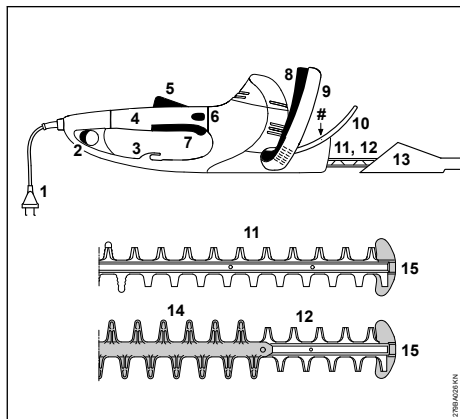

- 1 Cable de conexión
- 2 Interruptor adicional
- 3 Descarga de tracción
- 4 Empuñadura de mando con empuñadura girable
- 5 Bloqueo de la palanca de mando
- 6 Enclavamiento de la empuñadura
- 7 Palanca de mando
- 8 Estribo de mando
- 9 Asidero de estribo

10 Protector salvamanos

11 Cuchillas HSE 61, 71 (véase "Datos técnicos")

12 Cuchillas HSE 81 (véase "Datos técnicos")

13 Protector de las cuchillas

14 Protector anticortes (sólo HSE 81)

15 Protector de guía

Número de máquina

14 Datos técnicos

14.1 Motor

14.1.1 HSE 61

Tensión nominal:	230 - 240 V
Intensidad de corriente nominal:	2,1 A
Frecuencia:	50 Hz
Consumo de corriente:	500 W
Fusible:	mín. 10 A
Clase de protección:	II, □

14.1.2 HSE 71

Tensión nominal:	230 - 240 V
Intensidad de corriente nominal:	2,6 A
Frecuencia:	50 Hz
Consumo de corriente:	600 W
Fusible:	mín. 10 A
Clase de protección:	II, □

14.1.3 HSE 81

Tensión nominal:	230 - 240 V
Intensidad de corriente nominal:	2,8 A
Frecuencia:	50 Hz
Consumo de corriente:	650 W
Fusible:	mín. 10 A
Clase de protección:	II, □

14.2 Cuchillas

14.2.1 HSE 61

Ángulo de afilado respecto de la línea de la cuchilla:	34°
Distancia entre dientes:	29 mm
Número de carreras:	3200 rpm
Longitud de corte:	500 mm, 600 mm

14.2.2 HSE 71

Ángulo de afilado respecto de la línea de la cuchilla:	28°
Distancia entre dientes:	36 mm
Número de carreras:	2600 rpm
Longitud de corte:	600 mm, 700 mm

14.2.3 HSE 81

Ángulo de afilado respecto de la línea de la cuchilla:	45°
--	-----

Distancia entre dientes:	36 mm
Número de carreras:	2600 rpm
Longitud de corte:	500 mm, 600 mm, 700 mm

14.3 Peso

14.3.1 HSE 61

Longitud de corte 500 mm:	3,9 kg
Longitud de corte 600 mm:	4,1 kg

14.3.2 HSE 71

Longitud de corte 600 mm:	4,1 kg
Longitud de corte 700 mm:	4,2 kg

14.3.3 HSE 81

Longitud de corte 500 mm:	4,1 kg
Longitud de corte 600 mm:	4,2 kg
Longitud de corte 700 mm:	4,4 kg

14.4 Valores de sonido y vibraciones

Para determinar los valores de sonido y vibraciones, se tiene en cuenta el estado de funcionamiento de régimen máximo nominal.

Para más detalles relativos al cumplimiento de la pauta de la patronal sobre vibraciones 2002/44/CE, véase www.stihl.com/vib

14.4.1 Nivel de presión sonora L_p según EN 62841-4-2

HSE 61

Longitud de corte 500 mm:	88 dB(A)
Longitud de corte 600 mm:	88 dB(A)

HSE 71

Longitud de corte 600 mm:	91 dB(A)
Longitud de corte 700 mm:	91 dB(A)

HSE 81

Longitud de corte 500 mm:	91 dB(A)
Longitud de corte 600 mm:	91 dB(A)
Longitud de corte 700 mm:	91 dB(A)

14.4.2 Nivel de potencia acústica L_w según EN 62841-4-2

HSE 61

Longitud de corte 500 mm:	96 dB(A)
Longitud de corte 600 mm:	96 dB(A)

HSE 71

Longitud de corte 600 mm:	99 dB(A)
Longitud de corte 700 mm:	99 dB(A)

HSE 81

Longitud de corte 500 mm:	99 dB(A)
Longitud de corte 600 mm:	99 dB(A)
Longitud de corte 700 mm:	99 dB(A)

14.4.3 Valor de vibraciones a_{HV} según EN 62841-4-2

HSE 61

Longitud de corte 500 mm:

Empuñadura izquierda:	5,3 m/s ²
Empuñadura derecha:	3,3 m/s ²

HSE 61

Longitud de corte 600 mm:

Empuñadura izquierda:	5,3 m/s ²
Empuñadura derecha:	3,3 m/s ²

HSE 71

Longitud de corte 600 mm:

Empuñadura izquierda:	3,8 m/s ²
Empuñadura derecha:	2,6 m/s ²

HSE 71

Longitud de corte 700 mm:

Empuñadura izquierda:	3,8 m/s ²
Empuñadura derecha:	2,6 m/s ²

HSE 81

Longitud de corte 500 mm:

Empuñadura izquierda:	3,2 m/s ²
Empuñadura derecha:	2,1 m/s ²

HSE 81

Longitud de corte 600 mm:

Empuñadura izquierda:	3,5 m/s ²
Empuñadura derecha:	2,5 m/s ²

HSE 81

Longitud de corte 700 mm:

Empuñadura izquierda:	3,5 m/s ²
Empuñadura derecha:	2,5 m/s ²

Para el nivel de intensidad sonora y el nivel de potencia sonora, el factor K-según RL 2006/42/CE es = 2,5 dB(A); para el valor de vibraciones, el factor K-según RL 2006/42/CE es = 2,0 m/s².

Los valores de sonido y vibraciones indicados han sido medidos conforme a un método de ensayo normalizado y se pueden consultar para realizar comparaciones entre máquinas eléctricas. Los valores de sonido y vibraciones realmente efectivos pueden diferir de los valores indicados en función del tipo de la aplicación. Los valores de sonido y vibraciones indicados pueden utilizarse para efectuar una primera evaluación de la carga de sonido y las vibraciones. La carga de sonido y vibraciones reales debe evaluarse. Para ello también pueden tomarse en consideración los tiempos en los que el equipo eléctrico está apagado, y aquellos en los que, si bien está encendido, funciona sin carga.

Información para las especificaciones relativas al cumplimiento de la pauta de la patronal sobre vibraciones 2002/44/CE, véase

www.stihl.com/vib

14.5 REACH

REACH designa una ordenanza CE para el registro, evaluación y homologación de productos químicos.

Información para cumplimentar la ordenanza REACH (CE) núm. 1907/2006, véase

www.stihl.com/reach

15 Indicaciones para la reparación

Los usuarios de esta máquina sólo deberán realizar trabajos de mantenimiento y conservación que estén especificados en este manual de instrucciones. Las reparaciones de mayor alcance las deberán realizar únicamente distribuidores especializados.

STIHL recomienda encargar los trabajos de mantenimiento y las reparaciones siempre a un distribuidor especializado STIHL. Los distribuidores especializados STIHL siguen periódicamente cursos de instrucción y tienen a su disposición las informaciones técnicas.

En casos de reparación, montar únicamente piezas de repuesto autorizadas por STIHL para esta máquina o piezas técnicamente equivalentes. Emplear sólo repuestos de gran calidad. De no hacerlo, existe el peligro de que se produzcan accidentes o daños en la máquina.

STIHL recomienda emplear piezas de repuesto originales STIHL.

Las piezas originales STIHL se reconocen por el número de pieza de repuesto STIHL, por el logotipo **STIHL**® y, dado el caso, el anagrama de repuestos STIHL  (en piezas pequeñas, puede encontrarse este anagrama también solo).

16 Gestión de residuos

La administración municipal o los distribuidores especializados STIHL ofrecen información sobre la gestión de residuos.

Una gestión indebida puede dañar la salud y el medio ambiente.

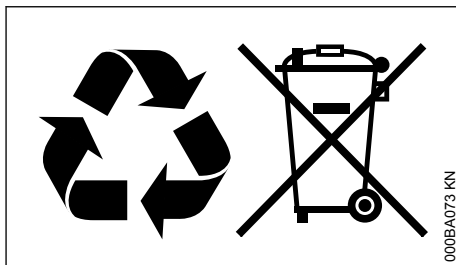

- ▶ Llevar los productos STIHL incluido el embalaje a un punto de recogida adecuado para el reciclado con arreglo a las prescripciones locales.
- ▶ No echarlos a la basura doméstica.

17 Declaración de conformidad UE

ANDREAS STIHL AG & Co. KG
Badstr. 115
D-71336 Waiblingen

Alemania

declara, como único responsable, que

Tipo:	Cortasetos eléctrico
Marca:	STIHL
Modelo:	HSE 61
	HSE 71
	HSE 81
Identificación de serie:	4812

cumple las disposiciones pertinentes de las directrices 2011/65/UE, 2006/42/CE, 2014/30/UE y 2000/14/CE y que se ha desarrollado y fabricado en cada caso conforme a las versiones de las normas siguientes vigentes en la fecha de producción:

EN 55014-1, EN 55014-2, EN 62841-1,
EN 62841-4-2, EN 61000-3-2, EN 61000-3-3

Para determinar el nivel de potencia acústica medido y garantizado, se ha procedido conforme a la directriz 2000/14/CE, anexo V, aplicándose la norma ISO 11094.

Nivel de potencia acústica medido

HSE 61

Longitud de corte 500 mm:	96 dB(A)
Longitud de corte 600 mm:	96 dB(A)

HSE 71

Longitud de corte 600 mm:	99 dB(A)
Longitud de corte 700 mm:	99 dB(A)

HSE 81

Longitud de corte 500 mm:	99 dB(A)
---------------------------	----------

HSE 81

Longitud de corte 600 mm: 99 dB(A)
 Longitud de corte 700 mm: 99 dB(A)

Nivel de potencia acústica garantizado**HSE 61**

Longitud de corte 500 mm: 98 dB(A)
 Longitud de corte 600 mm: 98 dB(A)

HSE 71

Longitud de corte 600 mm: 101 dB(A)
 Longitud de corte 700 mm: 101 dB(A)

HSE 81

Longitud de corte 500 mm: 101 dB(A)
 Longitud de corte 600 mm: 101 dB(A)
 Longitud de corte 700 mm: 101 dB(A)

Conservación de la documentación técnica:

ANDREAS STIHL AG & Co. KG
 Produktzulassung

El año de construcción, el país de fabricación y el número de máquina figuran en la máquina.

Waiblingen, 31/01/2023

ANDREAS STIHL AG & Co. KG

Atentamente,



Robert Olma, Vice President, Regulatory Affairs
 & Global Governmental Relations



18 Declaración de conformidad UKCA

ANDREAS STIHL AG & Co. KG

Badstr. 115
 D-71336 Waiblingen

Alemania

declara, como único responsable, que

Tipo: Cortasetos eléctrico
 Marca: STIHL
 Modelo: HSE 61
 HSE 71
 HSE 81
 Identificación de serie: 4812

corresponde a las disposiciones y reglamentos del Reino Unido The Restriction of the Use of Certain Hazardous Substances in Electrical and Electronic Equipment Regulations 2012, Supply of Machinery (Safety) Regulations 2008, Electro-

magnetic Compatibility Regulations 2016 y Noise Emission in the Environment by Equipment for use Outdoors Regulations 2001 y que se ha desarrollado y fabricado en cada caso conforme a las versiones válidas en la fecha de producción de acuerdo con:

EN 55014-1, EN 55014-2, EN 62841-1,
 EN 62841-4-2, EN 61000-3-2, EN 61000-3-3

Para determinar los niveles de potencia acústica medidos y garantizados, se ha procedido conforme al reglamento del Reino Unido Noise Emission in the Environment by Equipment for use Outdoors Regulations 2001, anexo 8, aplicándose la norma ISO 11094.

Nivel de potencia acústica medido**HSE 61**

Longitud de corte 500 mm: 96 dB(A)
 Longitud de corte 600 mm: 96 dB(A)

HSE 71

Longitud de corte 600 mm: 99 dB(A)
 Longitud de corte 700 mm: 99 dB(A)

HSE 81

Longitud de corte 500 mm: 99 dB(A)
 Longitud de corte 600 mm: 99 dB(A)
 Longitud de corte 700 mm: 99 dB(A)

Nivel de potencia acústica garantizado**HSE 61**

Longitud de corte 500 mm: 98 dB(A)
 Longitud de corte 600 mm: 98 dB(A)

HSE 71

Longitud de corte 600 mm: 101 dB(A)
 Longitud de corte 700 mm: 101 dB(A)

HSE 81

Longitud de corte 500 mm: 101 dB(A)
 Longitud de corte 600 mm: 101 dB(A)
 Longitud de corte 700 mm: 101 dB(A)

Conservación de la documentación técnica:

ANDREAS STIHL AG & Co. KG

El año de construcción, el país de fabricación y el número de máquina figuran en la máquina.

Waiblingen, 31/01/2023

ANDREAS STIHL AG & Co. KG

Atentamente,



Robert Olma, Vice President, Regulatory Affairs
 & Global Governmental Relations



19 Direcciones

www.stihl.com

20 Indicaciones de seguridad generales para herramientas eléctricas

20.1 Introducción

Este capítulo reproduce las indicaciones generales de seguridad preformuladas en la norma EN/IEC 62841 para herramientas eléctricas de uso manual accionadas a motor.

STIHL tiene que imprimir estos textos.

Las indicaciones de seguridad para evitar una descarga eléctrica expuestas en "Seguridad eléctrica" no son aplicables a productos de acumulador STIHL.



ADVERTENCIA

Lea íntegramente las indicaciones de seguridad, las instrucciones, las ilustraciones y datos técnicos que se proveen con esta herramienta eléctrica. La inobservancia de las siguientes instrucciones pueden provocar una descarga eléctrica, un incendio y/o lesiones graves. **Guardé todas las indicaciones de seguridad y las instrucciones para futuras consultas.**

El término de "herramienta eléctrica" utilizado en las indicaciones de seguridad se refiere a herramientas eléctricas de conexión a la red (con cable de red) o a herramientas eléctricas accionadas por acumulador (sin cable de red).

20.2 Seguridad en el lugar de trabajo

- Mantenga su puesto de trabajo limpio y bien iluminado.** El desorden o la falta de iluminación en las zonas de trabajo pueden provocar accidentes.
- No utilice la herramienta eléctrica en un entorno que albergue riesgo de explosión, en el que se encuentren líquidos, gases o materiales en polvo combustibles.** Las herramientas eléctricas producen chispas que pueden encender los materiales en polvo o los vapores.

- Mantenga alejados a los niños y otras personas mientras está utilizando la herramienta eléctrica.** En caso de distracción, puede perder el control sobre la herramienta eléctrica.

20.3 Seguridad eléctrica

- El enchufe de la herramienta eléctrica debe ser compatible con la caja de enchufe. No es admisible modificar el enchufe en forma alguna. No utilizar adaptadores de enchufe en combinación con herramientas eléctricas dotadas de una toma de tierra.** Los enchufes sin modificar y las cajas de enchufe apropiadas reducen el riesgo de una descarga eléctrica.
- Evite que su cuerpo toque superficies conectadas a tierra, como tubos, radiadores, cocinas y neveras.** El riesgo de recibir una descarga eléctrica es mayor si su cuerpo tiene contacto a tierra.
- No exponga las herramientas eléctricas a la lluvia o la humedad.** El riesgo de recibir una descarga eléctrica aumenta si penetra agua en la herramienta eléctrica.
- No utilice el cable de conexión para fines ajenos al mismo. No utilice nunca el cable de conexión para transportar, tirar o extraer el enchufe de la herramienta eléctrica. Mantenga el cable de conexión alejado del calor, aceite, aristas afiladas o piezas móviles.** Los cables de conexión dañados o enredados aumentan el riesgo de que se produzca una descarga eléctrica.
- Al trabajar con una herramienta eléctrica a la intemperie, utilice solamente cables de prolongación que sean apropiados para usarlos en el exterior.** La utilización de un cable de prolongación apropiado para usarlo en el exterior reduce el riesgo de que se produzca una descarga eléctrica.
- Si fuese inevitable utilizar la herramienta eléctrica en un entorno húmedo, deberá utilizar un interruptor diferencial.** La utilización de un interruptor diferencial reduce el riesgo de que se produzca una descarga eléctrica.

20.4 Seguridad de personas

- Esté atento, preste atención a lo que hace y utilice la herramienta eléctrica con prudencia. No utilice ninguna herramienta eléctrica si estuviese cansado o si se encuentra bajo el efecto de drogas, alcohol o medicamentos.** Una simple distracción momentánea

durante el uso de la herramienta eléctrica puede provocarle serias lesiones.

- b) **Utilice un equipo de protección personal y póngase siempre unas gafas protectoras.** El riesgo de lesionarse se reduce considerablemente si, dependiendo del tipo y la aplicación de la herramienta eléctrica utilizada, se usa un equipo de protección adecuado, como una mascarilla antipolvo, zapatos de seguridad con suela antideslizante, casco, o protector de los oídos.
- c) **Evite una puesta en marcha accidental. Asegúrese de que la herramienta eléctrica esté apagada antes de conectarla a la toma de corriente y/o al acumulador, y antes de recogerla o transportarla.** Si al transportar la herramienta eléctrica lleva el dedo puesto en el interruptor, o si la enchufa en la toma de corriente mientras está encendida, ello puede provocar accidentes.
- d) **Retire las herramientas de ajuste o la llave inglesa antes de encender la herramienta eléctrica.** Una herramienta o llave colocada en una pieza en rotación de la herramienta eléctrica puede ocasionar lesiones.
- e) **Evite adoptar posturas arriesgadas. Adopte una postura segura y mantenga el equilibrio en todo momento.** Esto le permitirá controlar mejor la herramienta eléctrica en caso de presentarse situaciones inesperadas.
- f) **Póngase una ropa de trabajo apropiada. No utilice ropa holgada ni artículos de joyería. Mantenga el pelo y la ropa alejados de piezas que estén en movimiento.** La ropa holgada, los artículos de joyería y el pelo largo se pueden enganchar en las piezas en movimiento.
- g) **Cuando sea posible montar equipos de aspiración o recogida de polvo, se deben conectar y utilizar correctamente.** La utilización de estos equipos de aspiración puede reducir los riesgos derivados del polvo.
- h) **No se deje llevar por una falsa sensación de seguridad ni pase por alto las normas de seguridad para herramientas eléctricas, aun cuando esté familiarizado con ellas por haberlas utilizado con mucha frecuencia.** Actuar sin poner atención puede provocar graves lesiones en fracciones de segundos.

20.5 Uso y manejo de herramientas eléctricas

- a) **No sobrecargue la herramienta eléctrica. Use la herramienta eléctrica prevista para el trabajo a realizar.** Con la herramienta eléctrica adecuada podrá trabajar mejor y más seguro dentro del margen de potencia indicado.
- b) **No utilice herramientas eléctricas cuyo interruptor esté defectuoso.** Las herramientas eléctricas que ya no se puedan encender o apagar son peligrosas y deben repararse.
- c) **Quite el enchufe de la red y/o saque el acumulador antes de modificar los ajustes de la herramienta eléctrica, cambiar las piezas del instrumento de inserción o guardar la herramienta eléctrica.** Esta medida preventiva reduce el riesgo de que la herramienta eléctrica arranque accidentalmente.
- d) **Guarde las herramientas eléctricas que no utilice fuera del alcance de los niños. No permita la utilización de la herramienta eléctrica a aquellas personas que no estén familiarizadas con su uso o que no hayan leído estas instrucciones.** Las herramientas eléctricas son peligrosas si las utilizan personas inexpertas.
- e) **Cuide la herramienta eléctrica y el instrumento de inserción con esmero. Controle si las piezas móviles funcionan correctamente y sin atascarse, y si existen piezas rotas o tan deterioradas que pudieran afectar al funcionamiento de la herramienta eléctrica. Encargue la reparación de piezas defectuosas antes de volver a utilizar la herramienta eléctrica.** Muchos de los accidentes tienen su origen en el mantenimiento deficiente de las herramientas eléctricas.
- f) **Mantenga las herramientas de corte afiladas y limpias.** Las herramientas con cantos de corte afilados que están cuidadas correctamente se atascan menos y se manejan mejor.
- g) **Utilice la herramienta eléctrica, el instrumento de inserción, los instrumentos de inserción, etc. con arreglo a estas instrucciones. Al hacerlo, tenga en cuenta las condiciones de trabajo y la actividad a realizar.** El uso de herramientas eléctricas para trabajos diferentes de aquellos para los que han sido concebidas puede originar situaciones peligrosas.

- h) **Mantenga las empuñaduras y las superficies de agarre secas, limpias y libres de aceite y grasa.** Las empuñaduras y superficies de agarre resbaladizas no permiten un manejo seguro ni el control de la herramienta eléctrica en situaciones imprevistas.

20.6 Servicio Técnico

- a) **Encargue la reparación de su herramienta eléctrica a un profesional cualificado, empleando exclusivamente piezas de repuesto originales.** Solamente de este modo se mantendrá la seguridad de la herramienta eléctrica.

20.7 Indicaciones de seguridad para cortasetos

Indicaciones de seguridad generales para cortasetos

- a) **No utilice el cortasetos cuando haga mal tiempo, especialmente si existe peligro de tormentas.** De esta forma, el peligro de ser alcanzado por un rayo es menor.
- b) **Mantenga todos los cables alejados de la zona de corte.** Los cables pueden estar ocultos en setos o arbustos y las cuchillas los pueden cortar accidentalmente.
- c) **Utilice un protector de los oídos.** Un equipamiento de protección personal adecuado reduce el riesgo de pérdida auditiva.
- d) **Sujete el cortasetos solo por las superficies de agarre aisladas, ya que la cuchilla puede topar con cables conductores de corriente ocultos o con el propio cable.** El contacto de las cuchillas con un cable conductor de corriente puede someter a tensión piezas metálicas de la máquina y provocar una descarga eléctrica.
- e) **Mantenga todas las partes del cuerpo apartadas de la cuchilla. No intente quitar el material cortado o sujetar el material a cortar si las cuchillas están en funcionamiento.** Las cuchillas se siguen moviendo tras apagar el interruptor. Una simple distracción momentánea durante el uso del cortasetos puede provocar lesiones graves.
- f) **Asegúrese de que todos los interruptores estén desconectados y de que el enchufe se haya retirado antes de quitar el material cortado que ha quedado atrapado o al realizar el mantenimiento del cortasetos.** El funcionamiento accidental del cortasetos al quitar el

material que ha quedado atrapado o el mantenimiento puede provocar lesiones graves.

- g) **Lleve el cortasetos por la empuñadura con las cuchillas paradas y tenga cuidado de no accionar ningún interruptor.** Llevar el cortasetos correctamente reduce el peligro de que se ponga en funcionamiento de forma accidental y la consiguiente lesión que pueda causar la cuchilla.
- h) **Al transportar o guardar el cortasetos, poner siempre la cubierta de las cuchillas.** El manejo adecuado del cortasetos reduce el peligro de lesiones originadas por la cuchilla.

Innehållsförteckning

1	Förord.....	72
2	Om denna bruksanvisning.....	73
3	Säkerhetsanvisningar och arbetsteknik....	73
4	Användning.....	77
5	El-anslutning av maskinen.....	78
6	Påslagning av maskinen.....	79
7	Stäng av maskinen.....	80
8	Vridbara handtag.....	80
9	Förvaring av maskinen.....	80
10	Slipning av kniven.....	81
11	Skötsel och underhåll.....	81
12	Minimera slitage och undvik skador.....	82
13	Viktiga komponenter.....	82
14	Tekniska data.....	83
15	Reparationsanvisningar.....	84
16	Avfallshantering.....	84
17	EU-försäkran om överensstämmelse.....	84
18	UKCA-konformitetsdeklaration.....	85
19	Adresser.....	86
20	Allmänna säkerhetsanvisningar för elverktyg.....	86

1 Förord

Hej!

Tack för att du valt en kvalitetsprodukt från STIHL.

Den här produkten har tillverkats med moderna metoder och under omfattande kvalitetskontroller. Vi vill göra allt vi kan för att du ska vara nöjd med den här produkten och kunna använda den utan problem.

Om du har frågor om produkten ber vi dig kontakta din återförsäljare eller vår försäljningsavdelning.

Hälsningar



Dr Nikolas Stihl

2 Om denna bruksanvisning

2.1 Symboler

Alla symboler, som finns på maskinen är förklarade i denna skötselansvisning.

2.2 Markering av textavsnitt



Varning för olycksrisk och skaderisk för personer samt varning för allvarliga materiella skador.

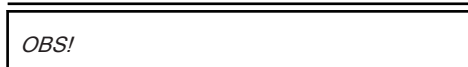

Varning för skador på maskinen eller enstaka komponenter.

2.3 Teknisk vidareutveckling

STIHL arbetar ständigt med vidareutveckling av samtliga maskiner; vi måste därför förbehålla oss rätten till ändringar av leveransomfattningen när det gäller form, teknik och utrustning.

Det innebär att inga anspråk kan ställas utifrån information och bilder i den här bruksanvisningen.

3 Säkerhetsanvisningar och arbetsteknik



Särskilda säkerhetsåtgärder krävs vid arbete med denna maskin, eftersom den arbetar med vassa verktyg och är eldriven.



Läs hela bruksanvisningen noga före första idrifttagningen och spara den på ett säkert ställe så att du har tillgång till den vid ett senare tillfälle. Det kan vara livsfarligt att inte följa bruksanvisningen.

Nationella föreskrifter från t.ex. facket, yrkesförbund, arbetarskyddsstyrelsen och andra måste följas.

Den som arbetar med maskinen för första gången: Låt säljaren eller annan sakkunnig person förklara hur maskinen hanteras på ett säkert sätt, eller delta i en utbildning.

Minderåriga får inte arbeta med maskinen. Undantagna är ungdomar över 16 år som utbildas under uppsikt.

Håll barn, djur och åskådare på avstånd.

När maskinen inte används ska den placeras så att ingen utsätts för fara. Se till att inga obehöriga kan använda maskinen.

Användaren är ansvarig för olyckor eller faror som drabbar andra personer och deras egendom.

Överlåt eller låna endast ut maskinen till personer som är förtrodda med denna modell och hur den används. Skicka alltid med bruksanvisningen.

Personer som på grund av sin fysiska, sensoriska eller mentala förmåga inte kan hantera maskinen på ett säkert sätt får endast arbeta med maskinen under uppsikt av eller enligt anvisningar från en ansvarig person.

Användningen av bulleravgivande maskiner kan tidsbegränsas av nationella eller lokala föreskrifter.

Den som arbetar med maskinen ska vara utvilad, frisk och i god kondition.

Den som av medicinska skäl inte får anstränga sig bör fråga en läkare om det är möjligt att arbeta med en motordriven maskin.

Det är förbjudet att arbeta med maskinen under inverkan av alkohol, mediciner som påverkar reaktionsförmågan eller droger.

Använd endast maskinen för att klippa häckar, buskar, snår, sly och liknande.

Det är inte tillåtet att använda maskinen för andra ändamål. Det kan leda till olyckor eller skador på maskinen.

Dra ut kontakten ur eluttaget före alla arbeten på maskinen – **olycksrisk!**

Dra inte ut kontakten ur eluttaget genom att dra i anslutningskabeln, utan ta alltid tag i kontakten.

Olämpliga förlängningskablar kan vara farliga.

Vid förlängningskablar måste det minsta tvärsnittet för de enskilda kablarna observeras (Se "Ansluta maskinen till ström").

Förlängningskabelns kontakt och koppling måste vara vattentäta eller placeras så att de inte kan komma i kontakt med vatten.

Montera endast sådana knivar eller tillbehör som godkänts av STIHL för maskinen eller som är

tekniskt likvärdiga. Kontakta en återförsäljare om du har frågor. Använd endast verktyg eller tillbehör av hög kvalitet. Annars finns det risk för olyckor eller skador på maskinen.

STIHL rekommenderar att originalverktyg och tillbehör från STIHL används. Deras egenskaper är optimalt anpassade till produkten och användarnas krav.

Gör inga ändringar på maskinen. Det kan påverka säkerheten. STIHL tar inget ansvar för personskador och materiella skador till följd av tillbehör som inte är godkända.

Använd inga högtryckstvättar för att rengöra maskinen. Den hårda vattenstrålen kan skada maskinens delar.

Spola inte av maskinen med vatten.

3.1 Kläder och utrustning

Använd föreskriven klädsel och utrustning.



Kläderna måste vara lämpliga och får inte hindra i arbetet. Använd tätt sittande kläder, overall men ingen arbetsrock.

Använd inte kläder som kan fastna i trä, sly eller i maskinens rörliga delar. Använd inte heller halsduk, slips eller smycken. Sätt upp långt hår och se till att det inte når nedanför axlarna.



Använd stadiga skor med halkfria sulor.

3.1.1 Skyddsglasögon, hörselskydd



VARNING



För att minska risken för ögonskador ska tättslutande skyddsglasögon enligt standarden EN 166 användas. Se till att skyddsglasögonen sitter korrekt.

Använd ett personligt hörselskydd, t.ex. hörselkåpor.



Använd robusta arbetshandskar av slitstarkt material (t.ex. skinn).

STIHL har ett stort utbud av personlig skyddsutrustning.

3.2 Transportera maskinen

Stäng alltid av maskinen och dra ut elkontakten. Sätt på knivskyddet, även vid korta transportsträckor.

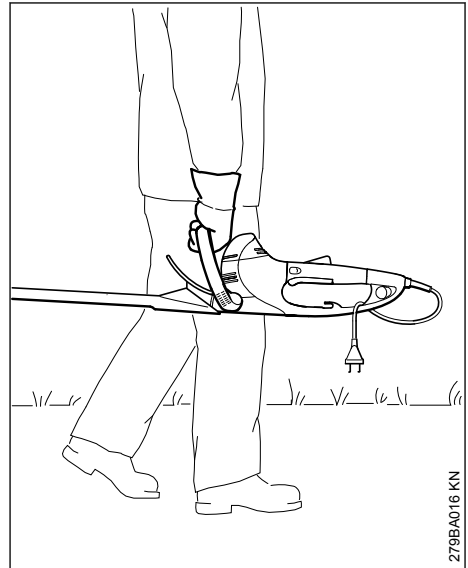

Bär maskinen i handtaget – knivarna bakåt.

I fordon: Säkra maskinen mot att välta och skadas.

3.3 Före arbetet

Kontrollera att maskinen är driftsäker, se motsvarande kapitel i bruksanvisningen:

- Maskinens spänning och nätfrekvens (se typskylten) måste stämma överens med elnätets spänning och nätfrekvens
- Kontrollera att anslutningskabeln, strömkontakten och förlängningskablarna inte är slitna. Slitna ledningar, kopplingar och kontakter, eller anslutningskablar som inte överensstämmer med föreskrifterna, får inte användas
- Förlängningskablarnas uttag måste vara stänksäkra
- Dra och märk anslutningskabeln så att den inte skadas och inte utsätter någon för fara – undvik snubbelrisk
- Strömbrytarspär, strömbrytare, växelbygel och extrakoppling ska vara lättåtkämpliga – strömbrytarspär, strömbrytare, växelbygel och extrakoppling ska gå tillbaka till sin ursprungssposition då de släpps
- Knivarna måste vara i felfritt skick (rena, gå lätt och inte deformerade), sitta fast ordentligt,

vara korrekt monterade, slipade och behandlade med STIHL hartslösningsmedel (smörjmedel)

- Kontrollera om skärskyddet (om sådant finns) är skadat
- Gör inga ändringar på manöver- och säkerhetsanordningar
- Handtagen ska vara rena och torra, fria från olja och smuts. Det är viktigt för att maskinen ska kunna hanteras säkert

Maskinen får bara användas när den är driftsäker – **risk för olyckor!**

Risk för elektrisk stöt undviks på följande sätt:

- Använd bara vägguttag som är installerade korrekt.
- Förlängningskablar som används ska stämma överens med föreskrifter för aktuell användning.
- Isoleringen på anslutnings- och förlängningskablen, kontakten och kopplingen måste vara i felfritt skick.

3.4 Hålla i och styra maskinen

Håll alltid i maskinen med båda händerna på handtagen. Fatta tag runt handtagen med tummarna.

3.4.1 För högerhänta

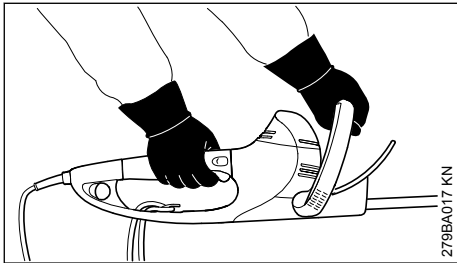

Håll höger hand på manöverhandtaget och vänster hand på bygelhandtaget.

3.4.2 För vänsterhänta

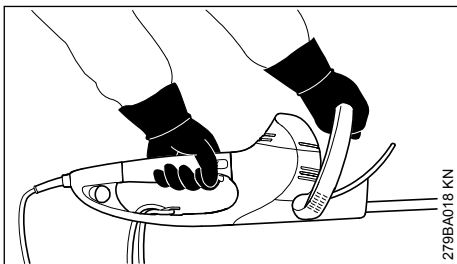

Håll vänster hand på manöverhandtaget och höger hand på bygelhandtaget.

Stå stadigt och för maskinen så att knivarna alltid är vända från kroppen.

3.5 Under arbetet

Vid överhängande fara resp. i nödsituationer, stäng genast av maskinen – släpp strömbrytaren eller växelbygel resp. strömbrytaren eller extrakopplingen.

Kontrollera att ingen annan är i arbetsområdet.

Observera knivarna, klipp inga häckområden som du inte ser.

Var mycket försiktig när du klipper höga häckar, eftersom det kan stå någon på andra sidan – titta efter före.



Använd inte maskinen vid regn eller i mycket våt eller fuktig miljö, eftersom drivmotorn inte är vattentätig – **risk för elektrisk stöt och kortslutning!**

Låt inte maskinen stå ute i regnet.

Maskinen är utrustad med ett system som snabbstoppar knivarna, som stannar omedelbart då strömbrytare eller växelbygel respektive strömbrytare eller extrakoppling släpps.

Kontrollera den här funktionen regelbundet och ofta. Använd inte maskinen när knivarna fortfarande roterar, **risk för skador!** Kontakta en återförsäljare.

Var försiktig vid halka, väta, snö, i sluttningar, på ojämnt underlag osv. – **halkrisk!**

Röj undan nedfallna kvistar, sly och trädgårdsavfall.

Var uppmärksam på hinder: stubbar, rötter – **snubbelrisk!**

3.5.1 Vid arbeten på hög höjd:

- Använd alltid arbetsplattform
- Arbeta aldrig på stege och klättra inte upp i träd
- Arbeta inte på ostadigt underlag

Var särskilt försiktig när du använder hörselskydd. Det är då svårare att höra ljud som indikerar fara (skrik, varningssignaler etc.).

Ta rast i rätt tid för att du inte ska bli trött eller utmattad – **risk för olyckor!**

Arbeta lugnt och med eftertanke och bara vid goda ljus- och siktförhållanden. Arbeta försiktigt och utsätt inte andra för fara.

Kuggväxeln blir mycket varm under drift. Vidrör inte växelhuset, **risk för brännskador!**

Om maskinen utsätts för oavsedda påfrestningar (t.ex. vid slag eller fall) måste det kontrolleras att den är i driftsäkert tillstånd innan den får användas igen – se även "Före arbetet". Kontrollera särskilt att säkerhetsanordningarna fungerar. Maskiner som inte längre är driftsäkra får absolut inte användas. Kontakta en återförsäljare om du är tveksam.

Kontrollera häcken och arbetsområdet så att knivarna inte skadas:

- ta bort stenar, metalldelar och hårda föremål
- Se till att inte sand eller stenar kommer in mellan knivarna, t.ex. vid arbete nära marken
- Låt inte knivarna komma i kontakt med ståltråd när du klipper häckar med stängsel

Undvik kontakt med strömförande ledningar, skär inte av elledningar, **risk för elektrisk stöt!**



Vidrör inte knivarna när motorn går. Om knivarna blockeras av ett föremål ska motorn stängas av direkt och kontakten dras ut. Först då får föremålet tas bort – **risk för skada!**

Behandla knivarna med hartslösningsmedel från STIHL när mycket dammiga eller smutsiga häckar klipps. Därmed minskar slitaget på knivarna, den aggressiva kraften från växtsafterna och smutsavlagringar.

Damm som virvlar upp under arbetet kan vara hälsovådligt. Använd dammskyddsmask om damm bildas.



Vid skador på anslutningskabeln ska kontakten dras ut direkt – **livsfarlig spänning!**

Dra inte ut kontakten ur eluttaget genom att dra i anslutningskabeln, utan ta alltid tag i kontakten.

Skada inte anslutningskabeln genom att köra över den, klämma den, rycka i den, m.m.

Anslutnings- och förlängningskablar ska förvaras ändamålsenligt:

- Låt dem inte skava mot kanter eller spetsiga eller vassa föremål
- Kläm dem inte i dörrspringor eller fönsterspalter
- Vid kabeltrassel: dra ur strömkontakten och red ut kabeln
- Man får absolut inte vidröra skärverktyget
- Dra alltid ut kabeltrummor helt för att undvika brandfara genom överhettning

Innan du lämnar maskinen: Stäng av maskinen, dra ut kontakten.

Kontrollera knivarna regelbundet och ofta. Om du märker någon förändring, kontrollera omedelbart såhär:

- Stäng av maskinen, vänta tills knivarna står still, dra ut kontakten
- Kontrollera knivarnas skick och att de sitter fast ordentligt, kontrollera om det finns sprickor
- Kontrollera vasshet

Stäng av maskinen och dra ut kontakten för att byta knivarna. Om motorn startar oavsiktligt finns **skaderisk!**

Håll motorn borta från ris, splitter, löv och stora mängder smörjmedel – **brandrisk!**

3.6 Efter arbetet

Rengör maskinen från smuts och damm – använd inte fettlösande medel.

Spreja kniven med STIHL hartslösningsmedel för kåda – starta därefter motorn kort så att sprejen fördelas jämnt.

3.7 Vibrationer

Långa arbetspass med maskinen kan leda till vibrationsbetingade cirkulationsstörningar i händerna ("vita fingrar").

En allmänt giltig längd för arbetspass kan inte fastställas eftersom den påverkas av många olika faktorer.

Användningstiden kan förlängas genom:

- skydd för händerna (varma handskar)
- raster

Användningsperioden förkortas genom:

- individuella anlag som t.ex. dålig blodcirkulation (känns igen genom: fingrar som ofta blir kalla, stickningar)
- låga utomhustemperaturer
- greppets styrka (ett kraftigt grepp kan hämma blodcirkulationen)

Vid ofta förekommande långa arbetspass med maskinen och vid ofta förekommande tecken på nedsatt blodcirkulation (t.ex. stickningar i fingrarna) rekommenderas en medicinsk undersökning.

3.8 Reparation och underhåll

Koppla alltid från maskinen och dra ut stickkontakten före alla arbeten på densamma. Oavsiktlig start av motorn – **skaderisk!**

Utför regelbundet underhåll på maskinen. Genomför endast underhållsarbeten och reparationer som beskrivs i skötselansvisningen. Allt annat arbete ska utföras av en fackhandlare.

STIHL rekommenderar att man endast låter auktoriserade STIHL-återförsäljare genomföra underhåll och reparationer. STIHL fackhandlare erbjuds regelbunden utbildning och har teknisk information till sitt förfogande.

Använd endast reservdelar av hög kvalitet. Annars finns risk för olyckor och skador på maskinen. Vid frågor, kontakta en fackhandlare.

Vi rekommenderar att du använder STIHL originalreservdelar. Deras egenskaper är optimalt anpassade till maskinen och användarens krav.

Gör inga förändringar på maskinen – säkerheten kan äventyras – **olycksrisk!**

Kontrollera sladden och stickkontakten regelbundet avseende korrekt isolering och åldring (sprödhet).

Elkomponenter, t. ex. anslutningskabeln får endast repareras resp. bytas av behörig elektriker.

Rengör plastdelar med en trasa. Aggressiva rengöringsmedel kan skada plasten.

Spola ej av apparaten med vatten.

Kontrollera att fastsättningskruvarna på skyddsanordningar och skärverktyg sitter fast ordentligt och spänn dem vid behov.

Rengör kylflötsintagen på motorhuset vid behov.

Förvara apparaten på ett säkert ställe i en torr lokal.

4 Användning

4.1 Klippsäsong

Beakta gällande föreskrifter vid klippning av häckar.

Klipp inte på söndagar och helgdagar.

4.2 Förberedelser

Tjocka grenar sågas först med stamkivistare eller motorsåg.

4.3 Skärordning

Klipp först båda sidorna av häcken och sedan toppen.

Om det behövs en kraftig tillbakaklippning - klipp stegvis i flera arbetsmoment.

4.4 Vridbart handtag

För att optimera arbetsställningen är häcksaxen utrustad med ett vridbart handtag, se "Vridbara handtag".

4.5 Avfallshantering

Kasta inte avklippt material bland hushållsavfallet - materialet kan komposteras.

4.6 Arbetsteknik

4.6.1 Lodrät klippning

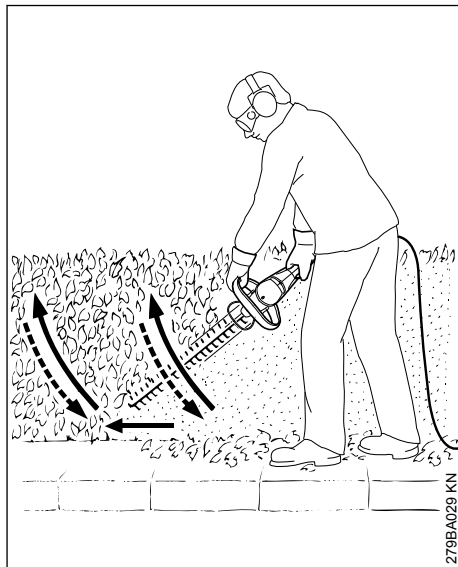

Häcksaxen förs nedifrån och upp i en båge - sänk den och flytta dig - börja om nedifrån och upp i en båge.

Eftersom det är ansträngande att arbeta i denna position ska man bara arbeta på detta sätt en kort stund.

4.6.2 Vågrät klippning

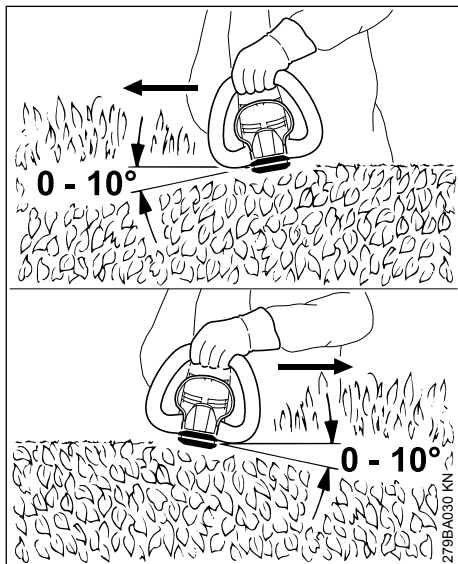

Sätt an kniven i vinkeln 0° till 10° - men för den vågrätt, använd båda knivsidorna.

För häcksaxen i bågform mot häckkanten så att de avklippta kvistarna faller ned på marken.

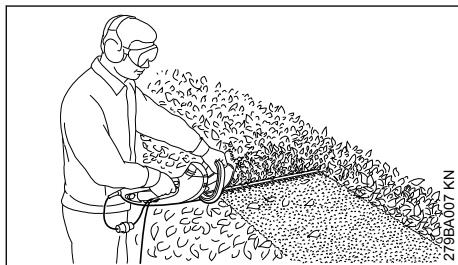

Arbeta i flera omgångar vid breda häckar - en hand på kopplingsbygeln - en hand på manöverhandtaget.

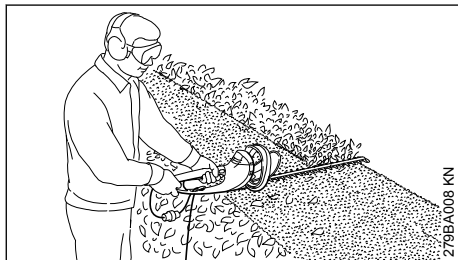

För att förlänga räckvidden - en hand på manöverhandtaget - en hand på extrakopplingen vid slutet på manöverhandtaget.

5 El-anslutning av maskinen

Maskinens spänning och frekvens (se typplåten) måste stämma med elnätets spänning och frekvens.

Nätanslutningens minimnivå måste stämma med angivelserna i tekniska data - se "Tekniska data".

Maskinen ska anslutas via en jordfelsbrytare som bryter strömförsörjningen då differensströmmen mot jord överskrider 30 mA.

Nätanslutningen ska följa IEC 60364 samt nationella föreskrifter.

5.1 Förlängningskabel

Förlängningskabeln ska ha minst samma egenskaper som anslutningskabeln på maskinen. Observera märkningen om kabeltyp (typbeteckning) på anslutningskabeln.

Ledaren i kabeln ska ha minst den angivna diametern beroende på nätspänningen och kabel längden.

Kabellängd

220 V – 240 V:

upp till 20 m

20 m till 50 m

100 V – 127 V:

upp till 10 m

10 m till 30 m

Minsta ledardiameter

1,5 mm²

2,5 mm²

AWG 14/2,0 mm²

AWG 12/3,5 mm²

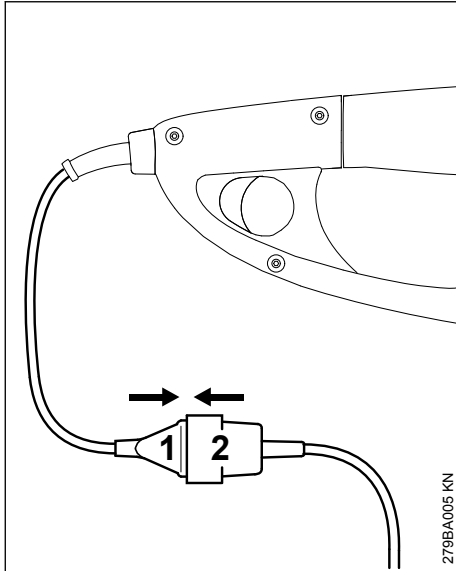

- ▶ Sätt i stickkontakten (1) i förlängningsladdens koppling (2).

5.2 Dragavlastning

Dragavlastningen skyddar anslutningskabeln mot skador.

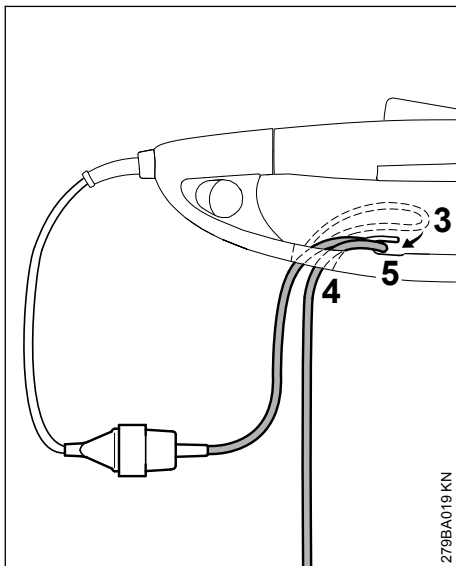

- ▶ Gör en ögla (3) med förlängningsladdan.
- ▶ För ögla (3) genom öppningen (4).
- ▶ För ögla (3) över hakarna (5) och dra åt.

- ▶ Sätt in förlängningsladdens stickkontakt i ett korrekt installerat eluttag.

6 Påslagning av maskinen

- ▶ Ställ dig stadigt och säker
- ▶ Stå rak - håll maskinen löst
- ▶ Skärverktøyet får varken vidröra marken eller några andra föremål
- ▶ Håll maskinen med båda händerna - ena handen på manöverhandtaget och den andra på bygelhandtaget

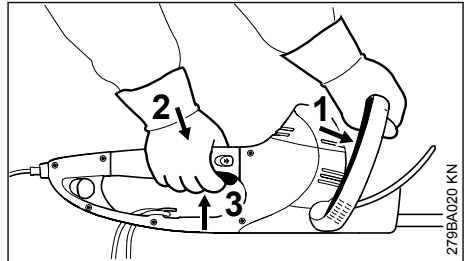

- ▶ Tryck kopplingsbygeln (1) mot bygelhandtaget och håll kvar
- ▶ Tryck in spärren för kopplingsspaken (2) efter kopplingsspaken (3) och håll kvar

Maskinen har en tvåhandskoppling dvs. maskinen kan endast startas då både kopplingsbygel (1) och kopplingsspak (3) är aktiverade.

6.1 Förlängning av räckvidden

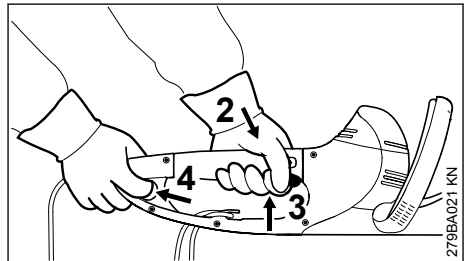

- ▶ Fatta maskinen med båda händerna - en hand på manöverhandtaget - den andra handen på extrakopplingen i slutet av manöverhandtaget
- ▶ Tryck in och håll (4) extrakopplingen
- ▶ Tryck in spärren för kopplingsspaken (2) efter kopplingsspaken (3) och håll kvar

Maskinen har en tvåhandskoppling dvs. maskinen kan endast startas då både extrakoppling (4) och kopplingsspak (3) är aktiverade.

7 Stäng av maskinen

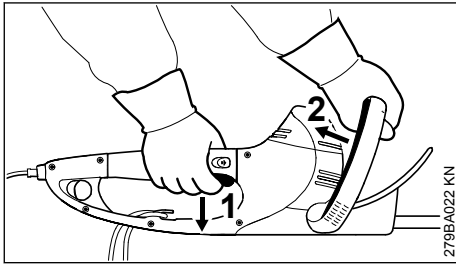

- ▶ Släpp kopplingsspaken (1) och kopplingsbygeln (2)

Vid drift med förlängd räckvidd:

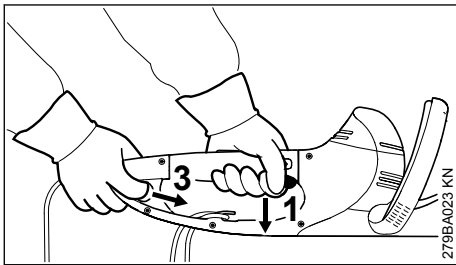

- ▶ Släpp kopplingsspaken (1) och extrakopplingen (3)

HSE 61, 71

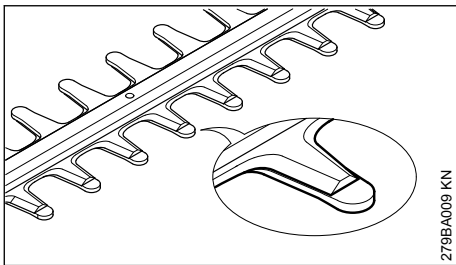

När maskinen är avstängd täcks kniven av fingrarna.

HSE 81

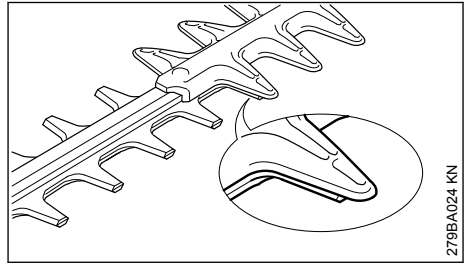

När maskinen är avstängd täcks kniven delvis av skärskyddet.

7.1 Ytterligare anvisningar

- ▶ Vid längre pauser - dra ut stickkontakten
- ▶ När maskinen inte längre används ska den förvaras så att ingen kan skadas
- ▶ Se till att ingen obehörig kan använda maskinen

8 Vridbara handtag

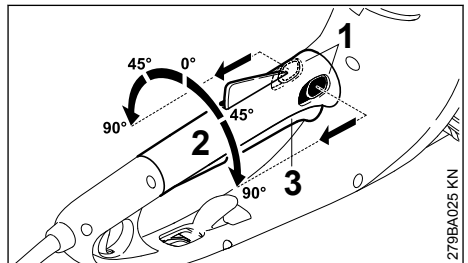

- ▶ För de båda spakarna (1) till handtagsinställningen i pilarnas riktning och håll kvar
- ▶ Vrid handtaget (2) till önskad position
- ▶ Släpp handtagsinställningens båda spakar (1) och låt handtaget haka i

Om kopplingsspaken (3) är aktiverad kan handtaget (2) inte vridas.

9 Förvaring av maskinen

Vid driftuppehåll på 30 dagar

- ▶ Rengör knivarna, kontrollera skicket och spreja med STIHL lösningsmedel för kåda
- ▶ Sätta på knivskyddet
- ▶ Rengör maskinen noggrant, särskilt kylflötslit-sarna
- ▶ Förvara maskinen på ett torrt och säkert ställe. Knivskyddet kan monteras mot väggen. Skydda den från användning av obehöriga (t.ex. barn)

10 Slipning av kniven

Om skäreffekten sjunker, knivarna skär dåligt eller grenar ofta fastnar: Slipa knivarna.

Slipningen ska skötas av en återförsäljare och genomförs med slipmaskin. Vi rekommenderar auktoriserade STIHL-återförsäljare.

I annat fall ska en planslipfil användas. För slipfilen till knivplanet i den vinkel som föreskrivs (se kapitlet "Tekniska data").

- ▶ Slipa endast eggen - fila varken knivens slöa överskjutande delar eller skärskyddet (se "Viktiga komponenter")

- ▶ Fila alltid mot eggen
- ▶ Filen får endast arbeta i framåtrörelsen - lyft vid återrörelsen
- ▶ Ta bort grader på kniven med en brynsten
- ▶ Slipa endast bort lite material
- ▶ Avlägsna fil- och slipdamm efter slipningen och spreja kniven med STIHL lösningsmedel

OBS!

Arbeta inte med trubbiga eller skadade knivar - det medför stora påfrestningar på maskinen och ger sämre skärresultat.

11 Skötsel och underhåll

Uppgifterna gäller normala användningsförhållanden. Vid förvårande förhållanden (mycket damm etc.) och längre dagliga arbetstider ska de angivna intervallen förkortas.		före arbetet	efter arbetet resp. dagligen	en gång i veckan	en gång i månaden	en gång om året	vid fel	vid skador	vid behov
Hela maskinen	Visuell kontroll	X							
	rengör		X						
Tvåhandskontroll	Kontrollera funktionen – efter att ha släppt strömbrytaren eller växelbygeln resp. strömbrytaren eller extrakopplingen måste knivarna snabbt stanna	X							
Insugsöppning för kylluft	Visuell kontroll		X						
	rengör								X
Knivar	Visuell kontroll	X							
	rengör ²⁾		X						
	slipa ¹⁾²⁾								X
	låt återförsäljare ¹⁾ byta							X	
Drev och vevstake	Måste kontrolleras var 50:e driftstimme av en återförsäljare ¹⁾								
	Införskaffa STIHL drevfett från återförsäljare ¹⁾								X
Kolborstar	Måste kontrolleras var 100:e driftstimme av en återförsäljare ¹⁾								
	låt återförsäljare ¹⁾ byta								X
Åtkomliga skruvar och muttrar	dra åt								X
Säkerhetsdekal	byt ut							X	

¹⁾STIHL rekommenderar STIHL-återförsäljare

Uppgifterna gäller normala användningsförhållanden. Vid försvärande förhållanden (mycket damm etc.) och längre dagliga arbetstider ska de angivna intervallen förkortas.	före arbetet
	efter arbetet resp. dagligen
	en gång i veckan
	en gång i månaden
	en gång om året
	vid fel
	vid skador
	vid behov
2) Spreja sedan med STIHL-hartslösningsmedel	

12 Minimera slitage och undvik skador

Om du följer anvisningarna i denna skötsel-anvisning undviker du onödigt slitage och skador på maskinen.

Användning, skötsel och förvaring av maskinen måste ske så noggrant som det står i denna skötsel-anvisning.

Alla skador som orsakas av att anvisningarna för säkerhet, användning och skötsel inte har följts får användaren själv stå för. Detta gäller i synnerhet:

- ändringar på produkten som inte godkänts av STIHL,
- användning av verktyg eller tillbehör som inte är godkända eller lämpliga för maskinen eller är av sämre kvalitet,
- användning av maskinen för ändamål som den inte är avsedd för,
- användning av maskinen vid idrotts- eller tävlingsevenemang,
- följdskador orsakade av en fortsatt användning av maskinen med defekta komponenter.

12.1 Underhållsarbeten

Alla åtgärder som beskrivs i kapitlet "Skötsel och underhåll" måste utföras regelbundet. Om användaren inte kan utföra dessa arbeten själv skall en fackhandlare anlitas för dem.

Vi rekommenderar att man endast låter auktoriserade STIHL återförsäljare genomföra underhållsarbeten och reparationer. STIHL-återförsäljare har möjlighet att regelbundet deltaga i utbildningar och har tillgång till tekniska informationer.

Om dessa arbeten försummas kan skador uppstå på maskinen som användaren själv får ansvara för. Dit räknas bland annat:

- Skador på elmotorn till följd av att underhåll inte utförts i rätt tid eller i rätt omfattning (t.ex. ofullständig rengöring av kylflötkanalerna)

- Skador på grund av felaktig el-anslutning (spänning, ej tillräcklig dimension på el-anslutningen)
- korrosions- och andra följdskador orsakade av olämplig förvaring,
- skador på maskinen som en följd av att reservdelar av sämre kvalitet har använts.

12.2 Förslitningsdelar

Olika delar av maskinen utsätts för normalt slitage även om de används på rätt sätt och måste bytas i tid beroende på hur och hur länge de använts. Hit hör bl. a.:

- Kniv

13 Viktiga komponenter

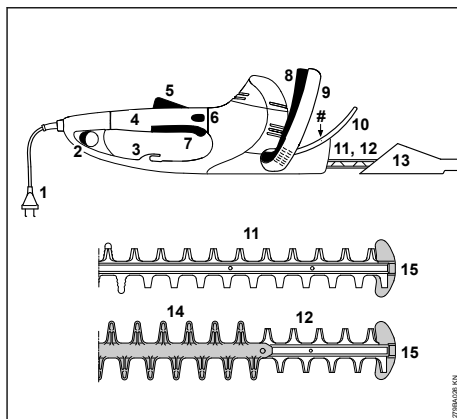

- 1 Anslutningskabel
- 2 Extrakoppling
- 3 Dragavlastning
- 4 Manöverhandtag med vridbart handtag
- 5 Kopplingsspakens spärr
- 6 Grepplås
- 7 Strömbrytare

- 8 Manöverbygel
- 9 Handtag
- 10 Handskydd
- 11 Kniv HSE 61, 71 (se "Tekniska data")
- 12 Kniv HSE 81 (se "Tekniska data")
- 13 Knivskydd
- 14 Skärskydd (endast HSE 81)
- 15 Toppskydd
- # Maskinnummer

14 Tekniska data

14.1 Motor

14.1.1 HSE 61

Märkspänning:	230–240 V
Märkström:	2,1 A
Frekvens:	50 Hz
Effektförbrukning:	500 W
Säkring:	min. 10 A
Skyddsklass:	II, <input type="checkbox"/>

14.1.2 HSE 71

Märkspänning:	230–240 V
Märkström:	2,6 A
Frekvens:	50 Hz
Effektförbrukning:	600 W
Säkring:	min. 10 A
Skyddsklass:	II, <input type="checkbox"/>

14.1.3 HSE 81

Märkspänning:	230–240 V
Märkström:	2,8 A
Frekvens:	50 Hz
Effektförbrukning:	650 W
Säkring:	min. 10 A
Skyddsklass:	II, <input type="checkbox"/>

14.2 Knivar

14.2.1 HSE 61

Slipvinkel mot kniven:	34°
Tandavstånd:	29 mm
Slagfrekvens:	3200 varv/min
Skärlängd:	500 mm, 600 mm

14.2.2 HSE 71

Slipvinkel mot kniven:	28°
Tandavstånd:	36 mm
Slagfrekvens:	2600 varv/min
Skärlängd:	600 mm, 700 mm

14.2.3 HSE 81

Slipvinkel mot kniven:	45°
Tandavstånd:	36 mm
Slagfrekvens:	2600 varv/min
Skärlängd:	500 mm, 600 mm, 700 mm

14.3 Vikt

14.3.1 HSE 61

Skärlängd 500 mm:	3,9 kg
Skärlängd 600 mm:	4,1 kg

14.3.2 HSE 71

Skärlängd 600 mm:	4,1 kg
Skärlängd 700 mm:	4,2 kg

14.3.3 HSE 81

Skärlängd 500 mm:	4,1 kg
Skärlängd 600 mm:	4,2 kg
Skärlängd 700 mm:	4,4 kg

14.4 Buller- och vibrationsvärden

Uppmätning av buller- och vibrationsvärden har gjorts med hänsyn till driftläget nominella maxvarvtal.

Ytterligare uppgifter för att uppfylla arbetsgivardirektivet Vibration 2002/44/EG, se www.stihl.com/vib

14.4.1 Ljudtrycksnivå L_p enligt EN 62841-4-2

HSE 61

Skärlängd 500 mm:	88 dB(A)
Skärlängd 600 mm:	88 dB(A)

HSE 71

Skärlängd 600 mm:	91 dB(A)
Skärlängd 700 mm:	91 dB(A)

HSE 81

Skärlängd 500 mm:	91 dB(A)
Skärlängd 600 mm:	91 dB(A)
Skärlängd 700 mm:	91 dB(A)

14.4.2 Ljudeffektnivå L_w enligt EN 62841-4-2

HSE 61

Skärlängd 500 mm:	96 dB(A)
Skärlängd 600 mm:	96 dB(A)

HSE 71

Skärlängd 600 mm:	99 dB(A)
Skärlängd 700 mm:	99 dB(A)

HSE 81

Skärlängd 500 mm:	99 dB(A)
Skärlängd 600 mm:	99 dB(A)
Skärlängd 700 mm:	99 dB(A)

14.4.3 Vibrationsvärde a_{HV} enligt EN 62841-4-2

HSE 61

Skärlängd 500 mm:	
Vänster handtag:	5,3 m/s ²
Höger handtag:	3,3 m/s ²

HSE 61**Skärlängd 600 mm:**Vänster handtag: 5,3 m/s²Höger handtag: 3,3 m/s²**HSE 71****Skärlängd 600 mm:**Vänster handtag: 3,8 m/s²Höger handtag: 2,6 m/s²**HSE 71****Skärlängd 700 mm:**Vänster handtag: 3,8 m/s²Höger handtag: 2,6 m/s²**HSE 81****Skärlängd 500 mm:**Vänster handtag: 3,2 m/s²Höger handtag: 2,1 m/s²**HSE 81****Skärlängd 600 mm:**Vänster handtag: 3,5 m/s²Höger handtag: 2,5 m/s²**HSE 81****Skärlängd 700 mm:**Vänster handtag: 3,5 m/s²Höger handtag: 2,5 m/s²

För ljudtrycksnivå och ljudeffektnivån K är-Värde enligt direktiv 2006/42 / EG = 2,0 dB (A); för vibrationen är värdet K-Värde enligt 2006/42/EG = 2,0 m/s².

De angivna ljud- och vibrationsvärdena har mätts med en standardiserad kontrollmetod och kan användas som referens för elektrisk utrustning. De faktiska ljud- och vibrationsvärdena kan avvika från de angivna värdena beroende på typen av användning. De angivna ljud- och vibrationsvärdena kan användas för att preliminärt uppskatta ljud- och vibrationsbelastningen. Den faktiska ljud- och vibrationsbelastningen måste uppskattas. Här kan man även ta hänsyn till stunder då den elektriska utrustningen är avstängd och när den är på men går utan belastning.

För information om uppfyllandet av arbetsgivardirektivet vibration 2002/44/EG, se

www.stihl.com/vib

14.5 REACH

REACH är en EU-förordning för registrering, bedömning och godkännande av kemikalier.

Information om uppfyllandet av REACH-förordningen (EG) nr 1907/2006 finns på

www.stihl.com/reach

15 Reparationsanvisningar

Användare av den här maskinen får endast utföra skötsel och underhållsarbete som beskrivs i den här skötselanvisningen. Mer avancerade reparationer får endast utföras av återförsäljare.

STIHL rekommenderar att endast auktoriserade STIHL-återförsäljare genomför underhåll och reparationer. Auktoriserade STIHL-återförsäljare har möjlighet att regelbundet delta i utbildningar samt att få tillgång till teknisk information.

Använd vid reparation endast reservdelar som är godkända av STIHL för denna maskin, eller tekniskt likvärdiga delar. Använd endast reservdelar av hög kvalitet. Annars finns det risk för olyckor eller skador på maskinen.

Vi rekommenderar att du använder STIHL originalreservdelar.

STIHL originalreservdelar känns igen på STIHL reservdelsnummer på logotypen **STIHL** och eventuellt på STIHL-märket  (på mindre detaljer finns ibland bara detta märke).

16 Avfallshantering

Information om avfallshantering finns att få hos kommunförvaltningen eller en STIHL-återförsäljare.

Icke fackmannamässig kassering kan skada hälsan och miljön.

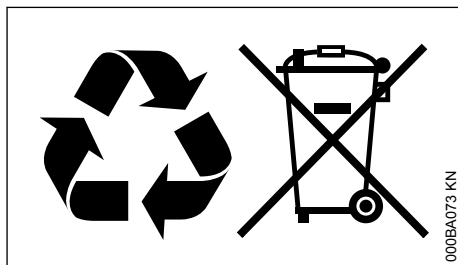

- ▶ Avfallshantera STIHLs produkter, inklusive förpackningar, enligt lokala föreskrifter på därför avsedd återvinningsstation.
- ▶ Släng inte produkten i hushållsavfallet.

17 EU-försäkran om överensstämmelse

ANDREAS STIHL AG & Co. KG

Badstr. 115

D-71336 Waiblingen

Tyskland

intygat på eget ansvar att

Konstruktion: Eldriven häcksax
 Fabrikat: STIHL
 Typ: HSE 61
 HSE 71
 HSE 81
 Serieidentifiering: 4812

uppfyller bestämmelserna i direktiv 2011/65/EU, 2006/42/EG, 2014/30/EU samt 2000/14/EG och har utvecklats och tillverkats i överensstämmelse med de versioner av följande standarder som gällde vid produktionsdatumet:

EN 55014-1, EN 55014-2, EN 62841-1,
 EN 62841-4-2, EN 61000-3-2, EN 61000-3-3

För beräkning av uppmätt och garanterad ljudeffektnivå enligt direktiv 2000/14/EG, bilaga V, har standarden ISO 11094 tillämpats.

Uppmätt ljudeffektnivå

HSE 61
 Skärlängd 500 mm: 96 dB(A)
 Skärlängd 600 mm: 96 dB(A)

HSE 71
 Skärlängd 600 mm: 99 dB(A)
 Skärlängd 700 mm: 99 dB(A)

HSE 81
 Skärlängd 500 mm: 99 dB(A)
 Skärlängd 600 mm: 99 dB(A)
 Skärlängd 700 mm: 99 dB(A)

Garanterad ljudeffektnivå

HSE 61
 Skärlängd 500 mm: 98 dB(A)
 Skärlängd 600 mm: 98 dB(A)

HSE 71
 Skärlängd 600 mm: 101 dB(A)
 Skärlängd 700 mm: 101 dB(A)

HSE 81
 Skärlängd 500 mm: 101 dB(A)
 Skärlängd 600 mm: 101 dB(A)
 Skärlängd 700 mm: 101 dB(A)

Förvaring av teknisk dokumentation:

ANDREAS STIHL AG & Co. KG
 Produktzulassung

Tillverkningsår, tillverkningsland samt serienummer står på maskinen.

Waiblingen, 2023-01-31

ANDREAS STIHL AG & Co. KG
 enligt fullmakt



Robert Olma, Vice President, Regulatory Affairs
 & Global Governmental Relations



18 UKCA-konformitetsdeklaration

ANDREAS STIHL AG & Co. KG
 Badstr. 115
 D-71336 Waiblingen

Tyskland

intyggar på eget ansvar att

Konstruktion: Eldriven häcksax
 Fabrikat: STIHL
 Typ: HSE 61
 HSE 71
 HSE 81

Serieidentifiering: 4812

motsvarar bestämmelserna i UK-förordningarna "The Restriction of the Use of Certain Hazardous Substances in Electrical and Electronic Equipment Regulations 2012, Supply of Machinery (Safety) Regulations 2008, Electromagnetic Compatibility Regulations 2016" och "Noise Emission in the Environment by Equipment for use Outdoors Regulations 2001" och har utvecklats och tillverkats i överensstämmelse med de versioner av följande standarder som gällde vid produktionsdatumet:

EN 55014-1, EN 55014-2, EN 62841-1,
 EN 62841-4-2, EN 61000-3-2, EN 61000-3-3

För beräkning av uppmätt och garanterad ljudeffektnivå enligt UK-förordningen "Noise Emission in the Environment by Equipment for use Outdoors Regulations 2001, bilaga 8, har standarden ISO 11094 använts.

Uppmätt ljudeffektnivå

HSE 61
 Skärlängd 500 mm: 96 dB(A)
 Skärlängd 600 mm: 96 dB(A)

HSE 71
 Skärlängd 600 mm: 99 dB(A)
 Skärlängd 700 mm: 99 dB(A)

HSE 81
 Skärlängd 500 mm: 99 dB(A)
 Skärlängd 600 mm: 99 dB(A)
 Skärlängd 700 mm: 99 dB(A)

Garanterad ljudeffektnivå

HSE 61
 Skärlängd 500 mm: 98 dB(A)

HSE 61	
Skärlängd 600 mm:	98 dB(A)
HSE 71	
Skärlängd 600 mm:	101 dB(A)
Skärlängd 700 mm:	101 dB(A)
HSE 81	
Skärlängd 500 mm:	101 dB(A)
Skärlängd 600 mm:	101 dB(A)
Skärlängd 700 mm:	101 dB(A)

Förvaring av teknisk dokumentation:

ANDREAS STIHL AG & Co. KG

Tillverkningsår, tillverkningsland samt serienummer står på maskinen.

Waiblingen, 2023-01-31

ANDREAS STIHL AG & Co. KG

enligt fullmakt



Robert Olma, Vice President, Regulatory Affairs & Global Governmental Relations

**UK
CA**

19 Adresser

www.stihl.com

20 Allmänna säkerhetsanvisningar för elverktyg

20.1 Inledning

I det här kapitlet återges de allmänna säkerhetsbestämmelserna i standarden EN/IEC 62841 för elverktyg.

STIHL är skyldiga att återge dessa texter.

Säkerhetsbestämmelserna för att förhindra elstöt i "Elektrisk säkerhet" gäller inte för STIHLs batteridrivna produkter.



Läs alla säkerhetsanvisningar, instruktioner, illustrationer och tekniska data som medföljer detta elverktyg. Om de efterföljande anvisningarna inte följs kan det leda till elstöt, brand och/eller allvarliga skador. **Spara alla säkerhetsbestämmelser och anvisningar.**

Begreppet "elverktyg" som används i säkerhetsbestämmelserna avser elverktyg som drivs med nätström (med strömkabel) eller batteridrivna elverktyg (utan strömkabel).

20.2 Säkerhet på arbetsplatsen

- Håll arbetsplatsen ren och väl upplyst.** Oordning eller dåligt belysta arbetsområden kan leda till olyckor.
- Arbeta inte med elverktyget i explosionsfarlig miljö där det finns brännbara vätskor, gaser eller damm.** Elverktyg genererar gnistor som kan antända damm eller ångor.
- Se till att barn och andra personer håller avstånd från elverktyget när det används.** Om din uppmärksamhet avleds kan du förlora kontrollen över det elektriska verktyget.

20.3 Elsäkerhet

- Kontakten på elverktyget måste passa i eluttaget. Kontakten får inte modifieras på något sätt. Använd inte adapterar med skyddsjordade elverktyg.** Intakta kontakter och passande eluttag minskar risken för en elektriskt stöt.
- Undvik kroppskontakt med jordade ytor som rör, element, spisar och kylskåp.** Risken för elstöt är högre om din kropp är jordad.
- Håll elverktygen skyddade mot regn och väta.** Om det kommer in vatten i elverktyg ökar risken för en elstöt.
- Använd inte anslutningskabeln för fel ändamål. Använd aldrig anslutningskabeln för att bära, dra eller för att dra ut kontakten på elverktyget. Låt inte anslutningskabeln komma i kontakt med värme, olja, vassa kanter eller rörliga delar.** Skadade eller tilltrasslade anslutningskablar ökar risken för elstöt.
- Använd bara förlängningskablar som är avsedda för utomhusbruk när elverktyg används utomhus.** När förlängningskablar som är avsedda för utomhusbruk används reducerar det risken för en elstöt.

- f) **Använd en jordfelsbrytare om elverktyget måste användas i fuktig miljö.** En jordfelsbrytare minskar risken för en elektrisk stöt.

20.4 Personssäkerhet

- a) **Var uppmärksam, titta på det du gör och var förständig när du arbetar med ett elverktyg. Använd inte elektriska verktyg när du är trött eller är påverkad av droger, alkohol eller läkemedel.** Bara ett ögonblicks uppmärksamhet vid användning av elverktyget kan leda till allvarliga skador.
- b) **Använd alltid personlig skyddsutrustning och skyddsglasögon.** Användning av lämplig skyddsutrustning, som andningsmask, halkfria säkerhetsskor, skyddshjälm eller hörselskydd, beroende på typen av elverktyg och hur det används, minskar risken för skador.
- c) **Se till att verktyget inte kan tas i drift av misstag. Kontrollera att elverktyget är avstängt innan du ansluter det till strömförsörjningen och/eller batteriet, lyfter upp det eller bär det.** Om du håller fingret på strömbrytaren när elverktyget bärs eller ansluter det till strömmen när det är på kan det leda till olyckor.
- d) **Ta bort inställningsverktyg eller skruvmejslar innan elverktyget sätts på.** Ett elverktyg eller en nyckel/mejsel som sitter i en roterande del av det elektriska verktyget kan orsaka skador.
- e) **Undvik en onormal kroppshållning. Se till att stå stadigt och balanserat.** Elverktyget kan då kontrolleras bättre i oväntade situationer.
- f) **Bär lämpliga kläder. Bär inte vida kläder eller smycken. Håll hår och kläder borta från rörliga delar.** Lösa kläder, smycken eller långt hår kan fastna i rörliga delar.
- g) **Om dammsugare och uppsamlare kan monteras ska de anslutas och användas korrekt.** Om en dammsugare används kan det minska riskerna i samband med damm.
- h) **Låt dig inte invaggas i en falsk känsla av säkerhet och bryt inte mot säkerhetsbestämmelserna för elverktyg, även om du är van att arbeta med elverktyget.** Vårdslöst handlande kan leda till allvarliga skador på några få sekunder.

20.5 Korrekt användning och hantering av elverktyget

- a) **Överbelasta inte elverktyget. Använd rätt elverktyg för arbetet.** Med rätt elverktyg arbetar du bättre och säkrare i rätt effektområde.

- b) **Använd inte elverktyg vars strömbrytare är defekt.** Ett elverktyg som inte längre kan sättas på och stängas av är farligt och måste repareras.
- c) **Dra ut kontakten ur eluttaget och/eller ta ut batteriet innan du gör enhetsinställningar, byter verktygsdelar eller lägger bort elverktyget.** Dessa försiktighetsåtgärder förhindrar elverktyget från att starta av misstag.
- d) **Förvara elverktyg som inte används utom räckhåll för barn. Låt inte personer som inte känner till verktyget och som inte har läst de här anvisningarna använda verktyget.** Elverktyg är farliga om de används av oerfarna personer.
- e) **Ta hand om elverktyg och tillbehör noggrant. Kontrollera att rörliga delar fungerar felfritt och inte har fastnat eller går trögt och om det finns avbrutna eller skadade delar som påverkar funktionen. Lämna in elverktyget för reparation av skadade delar innan det används.** Många olyckor beror på dåligt skötta elverktyg.
- f) **Håll skärverktyg vassa och rena.** Välskötta skärverktyg med vassa egggar går lättare och är lättare att styra.
- g) **Använd elverktyg, arbetsverktyg o.s.v. enligt de här anvisningarna. Observera arbetsföreläggandena och arbetet som ska utföras.** Om elverktyg används för andra syften än de avsedda kan det leda till farliga situationer.
- h) **Håll handtag och grepppytor torra, rena och fria från olja och fett.** Hala handtag och grepppytor leder till osäker hantering och dålig kontroll av elverktyget i oförutsedda situationer.

20.6 Service

- a) **Låt bara kvalificerad personal reparera elverktyget med originaldelar.** Därmed är elverktyget säkert att använda.

20.7 Säkerhetsbestämmelser för häcksaxar

Allmänna säkerhetsbestämmelser för häcksaxar

- a) **Använd inte häcksaxen i dåligt väder, särskilt vid risk för åskväder.** Det minskar risken för att man blir träffad av en blixn.
- b) **Håll alla nätdledningarna borta från skärområdet.** Ledningar kan döjas i häckar eller buskar och av misstag skäras av med kniven.

- c) **Använd hörselskydd.** Lämplig personlig skyddsutrustning minskar risken för hörselskador.
- d) **Håll endast häcksaxen i de isolerade handtagsytorna, eftersom knivarna kan träffa dolda strömkablar eller den egna elkabeln.** Om kniven kommer i kontakt med en strömförande ledning kan metalldelar på maskinen bli strömförande och det kan leda till elstöt.
- e) **Håll kroppsdelar borta från kniven. Försök inte att ta bort klippt material eller hålla i material som ska skäras när knivarna går.** Knivarna fortsätter att röra sig efter att strömbrytaren stängts av. Bara ett ögonblicks ouppmärksamhet när häcksaxen används kan leda till allvarliga skador.
- f) **Se till att alla brytare är avstängda och att elkontakten har kopplats bort innan du tar bort klippmaterial som sitter fast eller underhåller häcksaxen.** Om häcksaxen startar oväntat medan du tar bort fastsittande material eller vid underhåll kan det leda till allvarliga personskador.
- g) **Bär häcksaxen i handtaget när knivarna står stilla och se till att inte trycka på någon knapp.** Om häcksaxen bärs korrekt minskar risken för oavsiktlig drift som kan leda till skada från kniven.
- h) **Sätt alltid på skyddet över knivarna när häcksaxen transporteras eller förvaras.** Korrekt hantering av häcksaxen minskar risken för personskador orsakade av kniven.

Sisällysluettelo

1	Alkusanat.....	88
2	Käyttöohje.....	88
3	Turvallisuusohjeet ja työtekniikka.....	89
4	Käyttö.....	93
5	Laitteen sähköliitäntä.....	94
6	Laitteen käynnistäminen.....	95
7	Laitteen kytkeminen pois käytöstä.....	96
8	Käännettävä kahva.....	96
9	Laitteen säilytys.....	96
10	Leikkuuterien teroitus.....	96
11	Huolto- ja hoito-ohjeita.....	97
12	Kulutuksen minimointi ja vaurioiden välttäminen.....	98
13	Tärkeät osat.....	99
14	Tekniset tiedot.....	99
15	Korjausohjeita.....	100
16	Hävittäminen.....	101

17	EU-vaatimusten mukaisuusvakuutus.....	101
18	UKCA-vaatimusten mukaisuusvakuutus..	101
19	Yhteystiedot.....	102
20	Yleisiä turvallisuusohjeita sähkötyökaluille	102

1 Alkusanat

Arvoisa asiakas,

kiitos, että valitsit yrityksemme STIHLin laatutuotteen.

Tämä tuotteen valmistuksessa on käytetty uudenaikaisia valmistusmenetelmiä ja laadunvarmistustoimenpiteitä. Teemme kaikkemme sen puolesta, että olet tyytyväinen ostamaasi laitteeseen ja että sen käyttö on sinulle vaivatonta.

Jos sinulla on kysyttävää laitteesta, ota yhteys jälleenmyyjäsi tai suoraan maahantuojaan.

Ystävällisin terveisin!



Nikolas Stihl

2 Käyttöohje

2.1 Kuvasymbolit

Tässä käyttöohjeessa selostetaan kaikkien laitteessa olevien kuvasymbolien merkitys.

2.2 Tekstiin liittyvät merkinnät

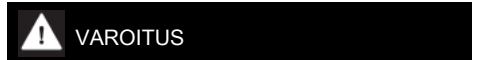

Ihmisten onnettomuus- ja loukkaantumisvaaraa sekä esinevahinkoja koskeva varoitus.



Laitteen tai sen yksittäisten osien vaurioitumista koskeva varoitus.

2.3 Tekninen tuotekehittely

STIHL kehittää jatkuvasti koneitaan ja laitteitaan, minkä vuoksi se pidättää oikeuden toimitusten laajuuden muotoa, tekniikkaa ja varustusta koskeviin muutoksiin.

Käyttöohjeessa annettujen tietojen ja kuvien perusteella ei näin ollen voida esittää vaateita.

3 Turvallisuusohjeet ja työtekniikka



Tätä moottorilaitetta käytettäessä tarvitaan erityisiä turvatoimia, koska leikkuuterät ovat erittäin teräviä ja laite on sähkökäyttöinen.



Lue koko käyttöohje huolellisesti, ennen kuin käytät laitetta ensimmäisen kerran. Säilytä ohje huolellisesti myöhempiä käyttöä varten. Käyttöohjeiden noudattamatta jättäminen voi olla hengenvaarallista.

Noudata maakohtaisia turvallisuusohjeita – esim. ammattijärjestöjen, sairauskassojen, työturvallisuusviranomaisten yms. antamia ohjeita.

Jos työskentelet ensimmäistä kertaa moottorilaitteen parissa: Pyydä myyjää tai muuta laitteen tuntevaa henkilöä selostamaan, miten laitetta käsitellään turvallisesti. Harkitse myös osallistumista aiheita käsittelevälle kurssille.

Alaikäiset eivät saa työskennellä moottorilaitteen kanssa – poikkeuksena yli 16-vuotiaat nuoret, joita koulutetaan valvotusti.

Pidä lapset, eläimet ja katsojat etäällä laitteesta.

Jos moottorilaitetta ei käytetä, se on säilytettävä niin, ettei se aiheuta vaaraa kenellekään. Varmistu moottorilaitteen luvattoman käytön varalta.

Käyttäjä vastaa sivullisille tai heidän omaisuudelleen aiheutuvista vahingoista tai vaaroista.

Luovuta tai lainaa moottorilaitteita vain sellaisille henkilöille, jotka ovat perehtyneet mallin ominaisuuksiin ja käsittelyyn. Luovuta aina myös käyttöohje laitteen mukana.

Käyttäjät, jotka eivät rajallisen fyysisen, aistinvaraisen tai henkisen kuntonsa vuoksi kykene käyttämään laitetta turvallisesti, saavat käyttää laitetta vain valvonnassa tai vastuullisen henkilön opastuksella.

Kansallisissa ja paikallisissa määräyksissä on mahdollisesti määritelty käyttöaikarajat melupäästöjä aiheuttavien moottorilaitteiden käytölle.

Moottorilaitteen parissa työskentelevän henkilön tulee olla levännyt, terve ja muuten hyvässä kunnossa.

Jos käyttäjä ei saa terveydellisistä syistä altistaa itseään rasitukselle, hänen tulee tiedustella lääkäriltään, onko työskentely moottorilaitteen kanssa mahdollista.

Moottorilaitetta ei saa käyttää alkoholin tai reaktiokykyä häiritsevien lääkkeiden nauttimisen jälkeen tai päihteiden vaikutuksen alaisena.

Käytä moottorilaitetta vain pensasaitojen, pensaiden, vesakkojen yms. leikkaamiseen.

Moottorilaitteen käyttö muihin tarkoituksiin ei ole sallittua, ja se voi johtaa onnettomuuksiin tai moottorilaitteen vaurioihin.

Ennen kuin teet mitään laitteeseen liittyviä töitä – vedä verkkopistoke pistorasiasta – **Onnettomuusvaara!**

Älä irrota verkkopistoketta pistorasiasta virtajohdosta vetämällä, vaan tartu aina itse verkkopistokkeeseen.

Tarkoitukseen sopimattomat jatkoakaapelit voivat olla vaarallisia.

Jatkokaapeleita käytettäessä on noudatettava yksittäisten johtimien vähimmäispoikkileikkauksia (katso "Laitteen sähköliitäntä").

Jatkokaapelien pistokkeen ja jatkopistorasian on oltava vesitiiviitä tai johdettuja siten, etteivät ne pääse kosketuksiin veden kanssa.

Asenna laitteeseen ainoastaan STIHLin nimenomaa tähän moottorilaitteeseen hyväksymiä tai teknisesti samantasoisia leikkuuteriä tai lisävarusteita. Jos sinulla on kysyttävää, käänny erikoisliikkeen puoleen. Käytä vain korkealaatuisia työkaluja tai lisätarvikkeita. Muutoin voi tapahtua onnettomuus tai moottorilaitteeseen vaurioitua.

STIHL suosittelee vain alkuperäisten STIHL-työkalujen ja tarvikkeiden käyttöä. Niiden ominaisuudet on optimoitu tätä tuotetta varten ja vastaamaan käyttäjän vaatimuksia.

Älä tee laitteeseen muutoksia – tämä voi vaikuttaa laitteen turvallisuuteen. STIHL ei vastaa henkilö- tai aineellista vahingoista, jotka ovat seurausta muiden kuin STIHLin hyväksymien ohjeiden käytöstä.

Älä käytä laitteen puhdistukseen korkeapainepeuria. Kova vesisuihku saattaa vaurioittaa laitteen osia.

Älä suihkuta vettä laitetta kohti.

3.1 Vaatetus ja varustus

Käytä määräysten mukaista vaatetusta ja varustusta.



Vaatetuksen on sovellettava suoritettavaan työtehtävään eikä saa haitata työskentelyä. Käytä vartaloa myötä-

ilevää vaatetusta, esim. kokohaalareita. Älä käytä työtakkia.

Älä käytä vaatteita, jotka voivat takertua kiinni puuhun, risukoihin tai laitteen liikkuviin osiin. Älä käytä myöskään huivia, solmiota tai koruja. Sido pitkät hiukset yhteen ja varmista, että ne ovat olkapäiden yläpuolella.



Käytä tukevia, karkeapohjaisia ja luis-tamattomia jalkineita.

3.1.1 Suojalasit, melusuoja



VAROITUS



Pienennä silmävammojen riskiä käyttämällä standardin EN 166 mukaisia suojalaseja, jotka asettuvat tiiviisti kasvoja vasten. Varmista suojalasien asettuminen oikein kasvoja vasten.

Käytä "henkilökohtaista" melusuojaa – esim. kup-pikuulonsuojaimia.



Käytä kestävästä materiaalista (esim. nahasta) valmistettuja työkasineita.

STIHLin valikoimiin kuuluu runsaasti erilaisia henkilökohtaisia suojavarusteita.

3.2 Moottorilaitteen kuljetus

Sammuta moottorilaitte aina ja irrota verkkopis-toke pistorasiasta – asenna aina teräsuojus, myös lyhyille matkoille.

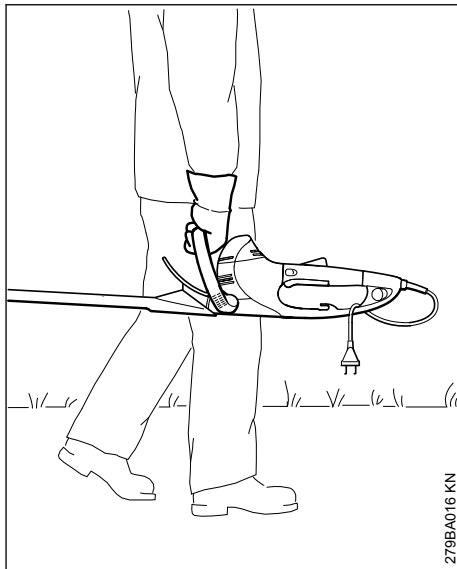

279BA016 KN

Kanna moottorilaitetta kahvasta, leikkuuterät taaksepäin.

Kulkuneuvoissa: Varmista moottorilaitte kaatumisen ja vaurioitumisen varalta.

3.3 Ennen työskentelyn aloittamista

Tarkista, että moottorilaitte on turvallisessa käyttökunnossa. Noudata käyttöohjeen asianomaisia ohjeita:

- Laitteen jännitteen ja taajuuden (katso tyyppikilpi) tulee vastata sähköverkon jännitettä ja taajuutta
- Tarkista, että liitäntäjohto, pistoke ja jatkojohto ovat kunnossa. Vaurioituneita kaapeleita, kaapelin pistorasioita ja pistokkeita tai liitoskaapeleita, jotka eivät ole määräysten mukaisia, ei saa käyttää
- Jatkojohtojen pistorasioiden on oltava roisketiiviitä
- Sijoita ja merkitse liitoskaapeli siten, ettei kaapeli vaurioidu ja että kaapelista ei voi aiheutua kenellekään vaaraa – ehkäise kompastumisvaara
- Kytkeäntävivun lukitsimen, kytkentävivun, kytkentäsangan ja lisäkytkimen on oltava kevytkäyttöisiä – kytkentävivun lukitsimen, kytkentävivun, kytkentäsangan ja lisäkytkimen on palattava vapauttamisen jälkeen alkuasentoonsa

- Leikkuuterien on oltava moitteettomassa kunnossa (puhtaita, kevytliikkeisiä, ei vääntyneitä), niiden tulee olla tiukasti istukassaan, olla oikein asennettuja ja teroitettuja, ja terille tulee suihkuttaa riittävästi STIHLin pihkanpoistoainetta (voiteluainetta)
- Tarkasta leikkuusuojuksen kunto (mikäli kuuluu varustukseen)
- Älä tee muutoksia käyttö- ja turvalaitteisiin
- Kahvojen on oltava puhtaita, kuivia ja öljyttömiä – tämä on tärkeää moottorilaitteen turvallista käsittelyä varten

Moottorilaitetta saa käyttää vain käyttöturvallisessa tilassa – **onnettomuusvaara!**

Vähennä sähköiskun vaaraa:

- Yhdistä laite vain sähköpistorasiaan, joka on asennettu määräysten mukaisesti
- Käytä vain kuhunkin käyttöön sopivaa asianmukaista jatkojohtoa
- Varmista, että liitos- ja jatkokaapelin, kaapelin pistokkeen ja pistorasian eristys ovat moitteettomassa kunnossa

3.4 Laitteeseen tarttuminen ja laitteen ohjaaminen

Pidä aina moottorilaitteen kahvoista kiinni molemmin käsin. Pidä kahvoista tukevasti kiinni peukaloilla.

3.4.1 Oikeakätinen käyttäjä

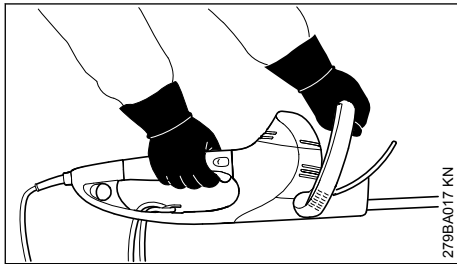

Oikea käsi käyttökahvalla ja vasen käsi etukahvalla.

3.4.2 Vasenkätinen käyttäjä

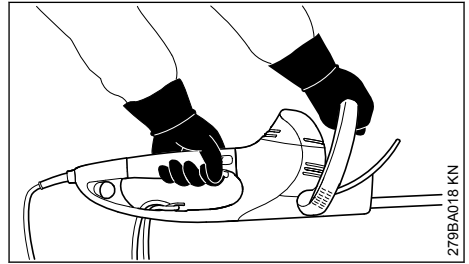

Vasen käsi käyttökahvalla ja oikea käsi etukahvalla.

Ota tukeva asento. Liikuta laitetta siten, että leikkuuterät ovat aina vartaloista pois päin.

3.5 Työskentelyn aikana

Vaaran uhatessa tai hätätilanteessa kytke laite heti pois päältä – irrota ote kytkentävivusta tai kytkinsangasta ja kytkentävivusta tai lisäkytkimestä.

Varmista, ettei kukaan muu oleskele työskentelyalueella.

Tarkkaile leikkuuteriä – älä leikkaa pensasaidan alueita, joita et kykene näkemään.

Noudata suurta varovaisuutta leikatessasi korkeita pensasaitoja, sillä joku saattaa oleskella aidan takana – varmista asia etukäteen.



Älä työskentele moottoriyksikön kanssa sateessa tai kosteassa tai erittäin kosteassa ympäristössä – käyttömoottori ei ole roiskevesisuojaattu – **Sähköiskun ja oikosulun vaara!**

Älä jätä laitetta sateeseen.

Laite on varustettu järjestelmällä, joka pysäyttää terät nopeasti – leikkuuterät pysähtyvät heti, kun kytkentävipu tai kytkinsanka tai kytkentävipu tai lisäkytkin vapautetaan.

Tarkista tämä toiminto säännöllisesti ja lyhyin väliajoin. Älä käytä laitetta, jos leikkuuterät jäävät pyörimään – **loukkaantumisvaara!** Ota yhteyttä alan erikoisliikkeeseen.

Ole varovainen liukkaalla, märällä, lumisella alustalla sekä rinteessä ja epätasaisessa maastossa – **liukastumisvaara!**

Raivaa pois pudonneet oksat, risut ja muu leikkuujäte.

Kiinnitä huomiota esteisiin: Puunkannot, juuret – **kompastumisvaara!**

3.5.1 Työskennellessäsi korkealla:

- Käytä aina nostolavaa
- Älä koskaan työskentele tikkaiden varassa tai puussa seisoen
- Älä koskaan työskentele epävakaissa paikoissa

Noudata tavallista suurempaa tarkkaavaisuutta ja varovaisuutta käyttäessäsi kuulosuojaimia. Vaarasta ilmoittavien äänien (huutoäänien, äänimerkkien jne.) kuuluvuus on tällöin heikentynyt.

Pidä tarpeeksi taukoja väsymyksen ja uupumuksen välttämiseksi – **Onnettomuusvaara!**

Työskentele rauhallisesti ja harkitusti – vain, kun valaistus ja näkyvyys ovat hyviä. Työskentele varoen, älä vaaranna muiden turvallisuutta.

Vaihde kuumenee käytön aikana. Älä koske vaihteiston koteloon – **Palovammojen vaara!**

Jos moottorikäyttöinen laite on altistettu ei määräysten mukaiselle kuormitukselle (esim. ulkoinen isku tai laitteen kaatuminen), tarkasta laitteen turvallinen toiminta ehdottomasti ennen laitteen uudelleen käyttöä – katso myös "Ennen työskentelyä". Varmista erityisesti turvalaitteiden toimintakunto. Moottorilaitteet, jotka eivät ole enää käyttöturvallisia, on poistettava käytöstä. Ota epäselvissä tapauksissa yhteyttä erikoisliikkeeseen.

Tarkasta pensasaita ja työskentelyalue, jotteivät leikkuuterät vaurioidu:

- Poista kivet, metalliosat ja kiinteät esineet
- Huolehdi, ettei leikkuuteriin pääse hiekkaa eikä kiviä, kun työskentelet esimerkiksi maanpinnan lähellä
- Kun leikkaat verkkoaidan peittävää pensasaitaa: varo metalliverkkoa

Vältä jännitteisten johtimien koskettamista – älä katkaise sähkökaapeleita – **Sähköiskun vaara!**



Älä kosketa leikkuuteriä moottorin käydessä. Jos jokin esine estää leikkuuterien liikkeen, pysäytä moottori välittömästi ja irrota virtapistoke – ja poista esine vasta tämän jälkeen – **Loukkaantumiskaava!**

Jos pensasaidat ovat hyvin pölyisiä tai likaisia, suihkuta leikkuuterille tarvittaessa STIHLin pihkanpoistoainetta. Tämä pienentää huomattavasti terien kitkaa, kasvinesteiden syövyttävää vaikutusta sekä likahiukkasten kertymistä teriin.

Työskentelyn aikana ilmaan nousevat pölyt voivat olla haitallisia terveydelle. Käytä pölysuojainta, mikäli työskentelyn yhteydessä muodostuu pölyä.



Jos virtajohto on vaurioitunut, irrota verkkopistoke välittömästi – **Hengen-vaarallisten sähköiskujen vaara!**

Älä irrota verkkopistoketta pistorasiasta virtajohdosta vetämällä, vaan tartu aina itse verkkopistokkeeseen.

Varo vahingoittamasta virtajohtoa ajamalla sen yli tai puristamalla tai venyttämällä virtajohtoa jne.

Aseta virtajohto ja jatkojohto asianmukaisesti:

- Huolehdi, etteivät johdot hankaa reunoja tai teräviä esineitä vasten
- Älä vedä johtoja oven- tai ikkunanraosta
- Jos johto on kiertynyt, irrota verkkopistoke ja selvitä johto
- Vältä ehdottomasti leikkuuterän koskettamista
- Vedä sähköjohto aina kokonaan pois kelalta. Ylikuumentamisen aiheuttama palovaara

Ennen laitteen jättämistä: katkaise moottorilaitteen virta – vedä virtapistoke irti.

Tarkista leikkuuterä usein, säännöllisesti sekä heti, jos sen toiminta tuntuu muuttuneen:

- Katkaise moottorilaitteen virta, odota, kunnes leikkuuterä pysähtyy, vedä virtapistoke irti
- Tarkasta kunto ja kiinnitys, huomioi mahdolliset halkeamat
- Seuraa terien terävyyttä

Vaihda leikkuuterät katkaisemalla moottoriryöskön virta ja vetämällä virtapistoke irti. Moottorin tahattomasta käynnistymisestä aiheutuu **tapaturman vaara!**

Huolehdi aina siitä, että moottoriin ei joudu risuja, lastuja, tai lehtiä. Älä myöskään käytä moottorissa liikaa voiteluainetta – **Palovaara!**

3.6 Työskentelyn jälkeen

Puhdista moottorilaitteesta pölystä ja liasta. Älä käytä liuottimia.

Suihkuta leikkuuterille STIHLin pihkanpoistoainetta – käynnistä moottori hetkeksi uudelleen, jotta sumute jakautuu terille tasaisesti.

3.7 Tärinä

Laitteen pitempiaikainen käyttö voi aiheuttaa tärinää johtuvia käsien verenkiertohäiriöitä (valkosormisuus).

Yleistä kaikille sopivaa käyttöaika ei voi ilmoittaa, sillä käyttöaika riippuu monista tekijöistä.

Voit käyttää laitetta kauemmin, kun – suojaat kädet (lämpimillä käsineillä)

- pidät välillä taukoja

Käyttöaikaa lyhentää:

- käyttäjän verenkierto-ongelmat (oireet: usein kylmiltä tuntuvat tai kutisevat sormet)
- alhainen ulkoilman lämpötila
- tiukka puristusote (tiukka ote estää verenkiertoa).

Mikäli laitteen säännöllisen ja pitkäaikaisen käytön yhteydessä ilmenee oireita (esim. sormien kutina), suosittelemme lääkärintarkastusta.

3.8 Huolto- ja korjaustyöt

Aina ennen työskentelyn aloittamista sammuta laite ja irrota verkkopistoke pistorasiasta. Moottorin tahattoman käynnistymisen aiheuttama – **loukkaantumisvaara!**

Huolla moottorilaitetta säännöllisesti. Tee ainoastaan tässä käyttöohjeessa kuvattuja huolto- ja korjaustyitä. Muut työt on annettava alan ammattilaisen suoritettaviksi.

STIHL suosittelee, että annat kaikki huolto- ja korjaustyöt ainoastaan STIHL-korjaamon suoritettaviksi. STIHL-kauppiat saavat säännöllisesti koulutusta ja teknisiä tiedotteita.

Käytä ainoastaan korkealaatuisia varaosia. Huonopilaatuisten varusteiden käyttö voi aiheuttaa tapaturmia tai vahingoittaa laitetta. Lisätietoa saat alan liikkeistä.

STIHL suosittelee alkuperäisten STIHL-varaosien käyttöä. Ne on suunniteltu juuri tähän laitteeseen ja käyttäjän tarpeisiin sopiviksi.

Älä tee moottorilaitteen rakenteeseen minkäänlaisia muutoksia – turvallisuus voi vaarantua – **onnettomuusvaara!**

Tarkista säännöllisesti, että liitäntäjohto ja verkkopistoke eristävät kunnolla ja että ne eivät ole haurastuneet.

Sähköosien kuten verkkojohtojen huolto ja vaihto on annettava sähköalan ammattilaisen tehtäväksi.

Puhdista muoviosat liinalla. Syövyttävät puhdistusaineet voivat vahingoittaa muovia.

Älä siihkuta laitteeseen vettä.

Tarkista, että suojuksen ja leikkulaitteen kiinnitysruuvit ovat kunnolla kiinni, ja kiristä niitä tarvittaessa.

Puhdista tarvittaessa moottorikotelon jäähtyysilma-aukot.

Säilytä laitetta turvallisessa ja kuivassa tilassa.

4 Käyttö

4.1 Leikkuuajankohta

Noudata pensasaitojen leikkuussa maa- tai kunta-kohtaisia määräyksiä.

Älä leikkaa paikallisten määräysten mukaisena lepoaikana.

4.2 Valmistelut

Valmistele työ katkaisemalla paksut oksat oksaksilla tai moottorisahalla.

4.3 Leikkusjärjestys

Leikkaa ensin aidan molemmat sivut ja sitten yläpuoli.

Jos pensasaitaa on leikattava paljon, tee se portaittain useammassa vaiheessa.

4.4 Käännettävä kahva

Työasennon optimointia varten pensasleikkuri on varustettu kääntökahvalla, ks. kohta Käännettävä kahva.

4.5 Hävittäminen

Älä heitä leikkujätettä talousjäteastiaan – leikkujätteen voi kompostoida.

4.6 Työtökniikka

4.6.1 Pystysuora leikkaus

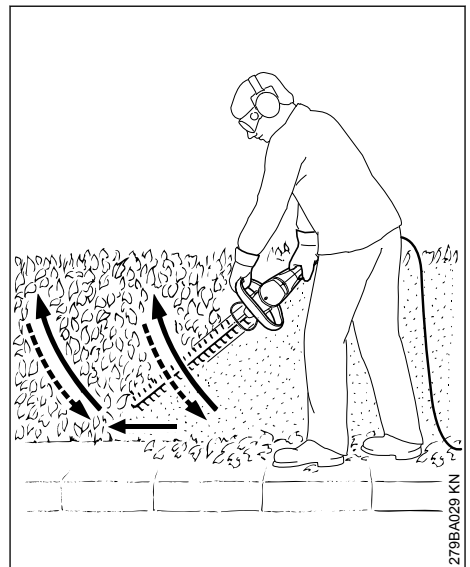

Leikkaa pensasaitaa kaarevasti alhaalta ylös. Laske leikkuria ja siirry eteenpäin viemällä leikkuria jälleen kaarevasti ylöspäin.

Pään yläpuolelta leikkaus on väsyttävää, joten työturvallisuutesi takia leikkaa tällä tekniikalla vain lyhyitä jaksoja kerrallaan.

4.6.2 Vaakasuora leikkaus

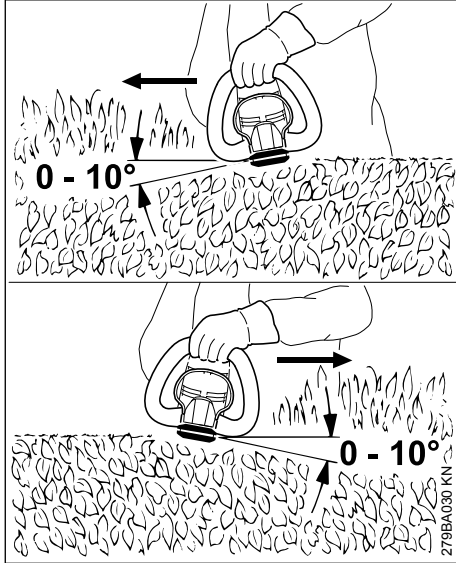

Aseta leikkuuterä 0–10 asteen kulmaan, mutta käytä sitä vaakasuoraan ja molemmilta puolin.

Liikuta pensasaitaleikkuria sirpin tapaan pensasaidan reunoille päin, jotta katkenneet oksat putoavat maahan.

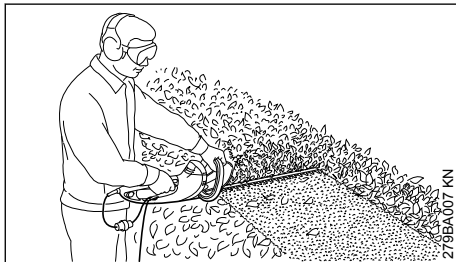

Leveitä pensasaitoja leikatessasi etene useassa vaiheessa. Pidä toinen käsi kytkinsangassa ja toinen käsi hallintakahvassa.

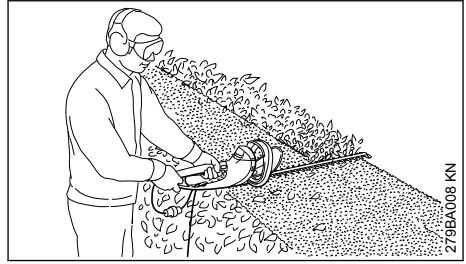

Leikkualuetta voi laajentaa pitämällä toista kättä hallintakahvassa ja toista kättä hallintakahvan päässä olevassa lisäkytkimessä.

5 Laitteen sähköliitäntä

Laitteen jännitteen ja taajuuden (ks. tyyppikilpi) tulee vastata sähköverkon jännitettä ja taajuutta.

Sähköverkon vähimmäisuojaus on oltava teknisten tietojen ohjeiden mukainen – ks. Tekniset tiedot.

Laitteen kytkennässä jännitteensyöttöön on käytettävä vikavirtasuojakytkintä, joka keskeyttää virransyötön, jos maadoituksen erotusvirta on yli 30 mA.

Verkkoliitäntään on oltava standardin IEC 60364 sekä maakohtaisten määräysten mukainen.

5.1 Jatkojohto

Jatkojohdon tulee olla teknisesti vähintään samanlainen kuin laitteen liitäntäjohdon. Huomioi liitäntäjohdon tyyppimerkintä.

Jatkojohdon johtimien vähimmäispoikkipinta-alan tulee vastata annettuja tietoja verkon jännitteen ja johdon pituuden mukaisesti.

Johdon pituus	Vähimmäispoikkipinta-ala
220 - 240 V: enintään 20 m	1,5 mm ²
20 - 50 m	2,5 mm ²
100 - 127 V: enintään 10 m	AWG 14 / 2,0 mm ²
10 - 30 m	AWG 12 / 3,5 mm ²

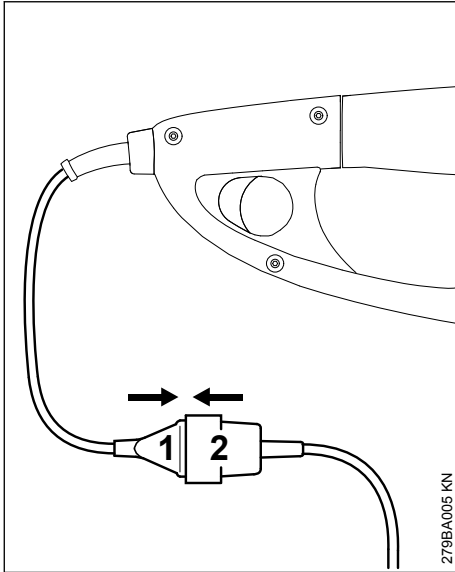

- Työnnä pistoke (1) jatkojohton liittimeen (2).

5.2 Vedonpoistaja

Vedonpoistaja suojaa liitäntäjohtoa vahingoittumiselta.

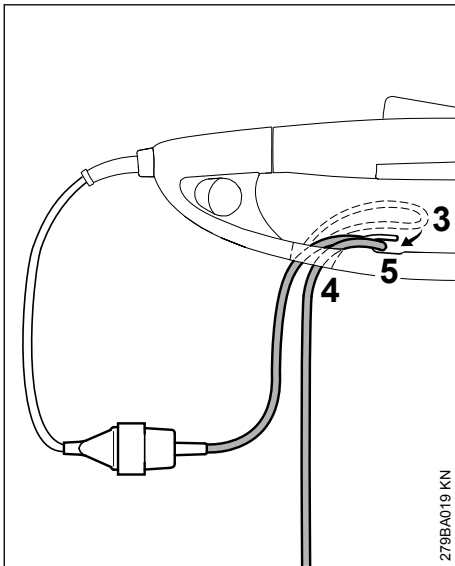

- Tee jatkojohtoon silmukka (3)
- Vie silmukka (3) aukon (4) kautta
- Vie silmukka (3) pidikkeen (5) yli ja kiristä

- Työnnä jatkojohton pistoke määräysten mukaisesti asennettuun pistorasiaan

6 Laitteen käynnistäminen

- Ota turvallinen ja vankka asento
- Seiso suorassa ja ota laitteesta rento ote
- Leikkuuterä ei saa koskea maahan tai muihin esineisiin
- Pidä laitteesta molemmin käsin kiinni – toinen käsi hallintakahvassa, toinen käsi kaarikahvassa

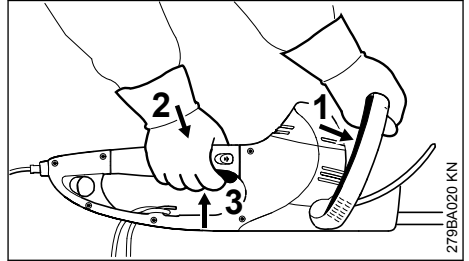

- Paina kytkinsankaa (1) kaarikahvaa vasten ja pidä se pohjassa
- Paina vuoronperään liipaisimen varmistinta (2) ja liipaisinkytkintä (3) ja pidä ne alhaalla

Laite on varustettu kahden käden kytkentätoiminnolla eli se käynnistyy vain, kun sekä kytkinsanka (1) että kytkinvipu (3) on painettu alas.

6.1 Ulottuvuuden jatkaminen

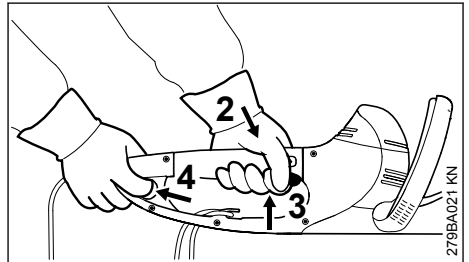

- Pidä laitteesta molemmin käsin kiinni – toinen käsi hallintakahvassa ja toinen käsi hallintakahvan päässä olevassa lisäkytkimessä
- Paina lisäkytkintä (4) ja pidä se painettuna
- Paina vuoronperään liipaisimen varmistinta (2) ja liipaisinkytkintä (3) ja pidä ne alhaalla

Laite on varustettu kahden käden kytkentätoiminnolla eli se käynnistyy vain, kun sekä lisäkytkin (4) että liipaisinkytkin (3) on painettu alas.

7 Laitteen kytkeminen pois käytöstä

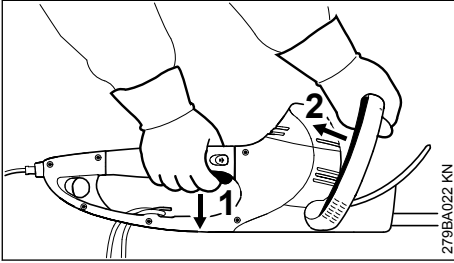

► Vapauta liipaisinkytkin (1) ja kytkinsanka (2)

Käytettäessä pidennettyä ulottuvuutta:

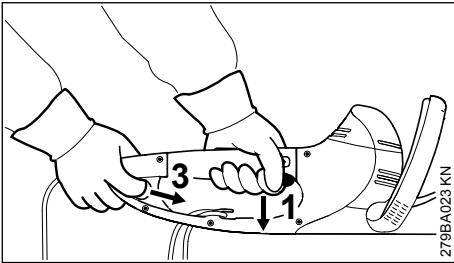

► Vapauta liipaisinkytkin (1) ja lisäkytkin (3)

HSE 61, 71

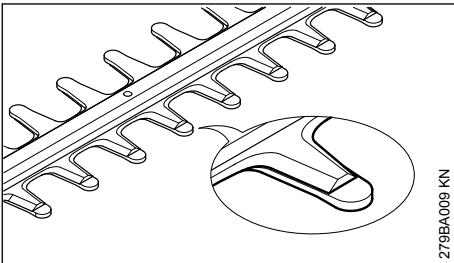

Leikkuuterät ovat pysähdyksen aikana kampapiikkin peitossa.

HSE 81

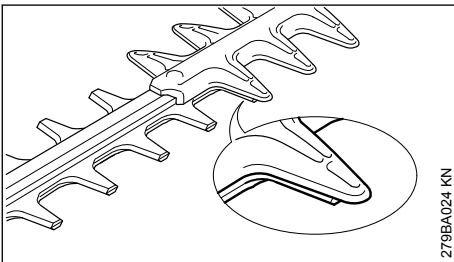

Leikkuuterät ovat pysähdyksen aikana osittain viiltosuojuksen peitossa.

7.1 Muita ohjeita

- Jos pidät pidemmän tauon, irrota pistoke pistorasasta
- Kun et käytä laitetta, sijoita se niin, että siitä ei ole vaaraa kenellekään
- Huolehdi, että asiattomat eivät pääse käsiksi laitteeseen

8 Käännettävä kahva

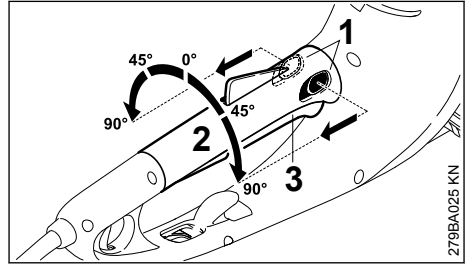

- Paina kahvasäädön vipuja (1) nuolen suuntaan ja pidä ne pohjassa
- Käännä kahva (2) haluamaasi asentoon
- Vapauta kahvasäädön viput (1) ja anna kahvan lukkiutua

Kun liipaisinkytkin (3) on painettuna alas, kahvaa (2) ei saa käännettyä.

9 Laitteen säilytys

Jos laitetta ei käytetä n. 30 päivään

- Puhdista leikkuuterät, tarkista niiden kunto ja suihkuta niihin STIHL-pihkanpoistoainetta
- Kiinnitä teräsuojus
- Puhdista laite perusteellisesti, erityisesti jäähdytysilma-aukot
- Säilytä laitetta kuivassa ja turvallisessa paikassa, ja teräsuojus voidaan asentaa seinälle. Suojaa laite luvattomalta käytöltä (esim. lapsilta)

10 Leikkuuterien teroitus

Teroita terä, jos leikkausteho on huomattavasti heikentynyt, terä leikkaa huonosti tai oksat juuttuvat terään jatkuvasti. Kiristä leikkuuterä.

Terä on hyvä teroituttaa teroituslaitteella alan liikkeessä. STIHL suosittelee STIHL-huoltoa.

Muussa tapauksessa käytä lattaviilaa. Viilan on oltava terään nähden määräysten mukaisessa kulmassa (ks. kohta Tekniset tiedot).

- Teroita vain leikkaava reuna – älä viilaa leikkuuterän tylsiä ylijäämiä äläkä viiltosuojusta (ks. Tärkeät osat)
- Viilaa aina leikkaavaan reunaan päin
- Viilaa vain eteenpäin– lähtöasentoon palatessa nosta viilaa
- Poista jäysteet hiomakivellä
- Poista vain vähän materiaalia

- Poista hiontapöly teroituksen jälkeen ja suihkuta teriin STIHL-pihkanpoistoainetta

HUOMAUTUS

Älä työskentele tylsällä tai vahingoittuneella terällä – laite ylikuormittuu ja leikkausjäljestä tulee epätasainen.

11 Huolto- ja hoito-ohjeita

Tiedot koskevat normaaleja käyttöolosuhteita. Vaikeissa olosuhteissa (paljon pölyä jne.) ja pidempien työpäivien aikana lyhennä vastaavasti annettuja aikavälejä.		ennen työskentelyn aloittamista	työskentelyn lopettamisen jälkeen tai päivittäin	viikoittain	kuukausittain	vuosittain	häiriön yhteydessä	vaurion yhteydessä	tarvittaessa
Koko kone	Silmämääräinen tarkastus	X							
	puhdistus		X						
Kaksikäsi käyttö	Tarkista toiminta – terien on pysähdyttävä lyhyen ajan kuluttua kytkentävivun tai kytkinsangan tai kytkentävivun tai lisäkytkimen vapauttamisen jälkeen	X							
Jäähdytysilman imuaukko	Silmämääräinen tarkastus		X						
	puhdistus								X
Leikkuuterä	Silmämääräinen tarkastus	X							
	puhdistus ²⁾		X						
	teroitus ¹⁾²⁾								X
	vaihto erikoisliikkeessä ¹⁾							X	
Vaihteisto ja kiertokanki	anna erikoisliikkeen tarkistaa 50 käyttötunnin välein ¹⁾								
	Anna erikoisliikkeen ¹⁾ lisätä STIHL-vaihderasvaa								X
Hiiliharja	anna erikoisliikkeen tarkistaa 100 käyttötunnin välein ¹⁾								
	vaihto erikoisliikkeessä ¹⁾								X

Tiedot koskevat normaaleja käyttöolosuhteita. Vaikeissa olosuhteissa (paljon pölyä jne.) ja pidempien työpäivien aikana lyhennä vastaavasti annettuja aikavälejä.		ennen työskentelyn aloittamista	työskentelyn lopettamisen jälkeen tai päivittäin	viikoittain	kuukausittain	vuosittain	häiriön yhteydessä	vaurion yhteydessä	tarvittaessa
Helposti käsiksi päästävät ruuvit ja mutterit	kiristys								X
Turvatarra	vaihto						X		
¹⁾ STIHL suosittelee työn teettämistä STIHL-erikoisliikkeessä ²⁾ ruiskuta sen jälkeen STIHLin pihkanpoistoainetta									

12 Kulutuksen minimointi ja vaurioiden välttäminen

Tässä käyttöohjeessa annettujen ohjeiden noudattaminen vähentää laitteen liiallista kulumista ja vaurioitumista.

Laitetta tulee käyttää, huoltaa ja säilyttää näissä käyttöohjeissa kuvatulla tavalla.

Käyttäjä vastaa itse kaikista turvallisuus-, käyttö- ja huolto-ohjeiden noudattamatta jättämisestä aiheutuvista vaurioista. Tämä koskee erityisesti vaurioita, jotka johtuvat

- muiden kuin STIHLin hyväksymien muutosten teosta tuotteeseen
- sellaisten työkalujen tai lisävarusteiden käytöstä, joita ei ole hyväksytty tähän laitteeseen, jotka eivät sovi laitteeseen tai jotka ovat huonolaatuisia
- laitteen määräysten vastaisesta käytöstä
- laitteen käytöstä urheilu- tai kilpailutapahtumissa
- sekä seurannaisvaurioita, jotka ovat syntyneet viallisia komponentteja käsittävän moottorilaitteen käyttämisestä

12.1 Huoltotyöt

Kaikki kohdassa "Huolto- ja hoito-ohjeet" kuvatut työt on tehtävä säännöllisesti. Jos käyttäjä ei itse voi tehdä huoltotöitä, hänen on annettava ne alan ammattilaisen suoritettavaksi.

STIHL suosittelee, että annat kaikki huolto- ja korjaustyöt ainoastaan STIHL-korjaamon suoritettaviksi. STIHL-kauppiat saavat säännöllisesti koulutusta ja teknisiä tiedotteita.

Jos nämä työt jätetään tekemättä tai jos ne tehdään väärin, voi syntyä vaurioita, joista käyttäjä on itse vastuussa. Näitä ovat mm.

- sähkömoottorin vahingoittuminen huoltotöiden väärän ajoittamisen tai laiminlyöntien vuoksi (esim. jäähdytysilmakanavan riittämätön puhdistaminen)
- väärän sähköliittännän aiheuttamat vahingot (väärä jännite, väärin mitoitettu sähkökaapeli)
- epäasianmukaisesta varastoinnista johtuvat korroosio- ja seurannaisvauriot
- laitteelle aiheutuneet vahingot, jotka johtuvat huonolaatuisten varaosien käytöstä

12.2 Kuluvat osat

Jotkut laitteen osat kuluvat myös normaalissa ohjeiden mukaisessa käytössä, joten ne on vaihdettava käyttötavasta ja -tiheydestä riippuen ajoissa uusiin. Näitä ovat mm:

- leikkuuterät

13 Tärkeät osat

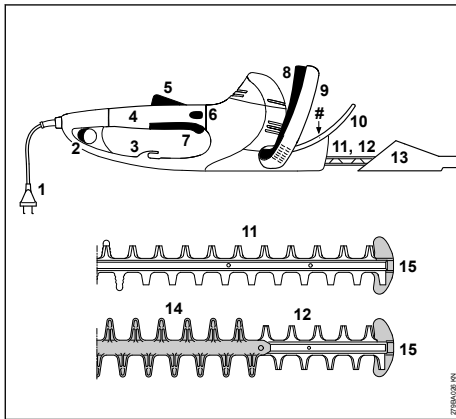

- 1 Liitosjohto
- 2 Lisäkytkin
- 3 Vedon poistin
- 4 Käännettävällä kädensijalla varustettu hallintakahva
- 5 Liipaisimen varmistin
- 6 Kahvalukitus
- 7 Liipaisinkytkin
- 8 Kytkinsanka
- 9 Kaarikahva
- 10 Takapotkusuojus
- 11 Leikkuuterä HSE 61, 71 (ks. Tekniset tiedot)
- 12 Leikkuuterä HSE 81, (ks. Tekniset tiedot)
- 13 Teränsuojus
- 14 Leikkuusuoja (vain HSE 81)
- 15 Ohjaimen suojus
- # Koneen numero

14 Tekniset tiedot

14.1 Moottori

14.1.1 HSE 61

Nimellisjännite:	230–240 V
Nimellisvirta:	2,1 A
Taajuus:	50 Hz
Tehontarve:	500 W
Sulake:	min. 10 A
Kotelointiluokka:	II, <input type="checkbox"/>

14.1.2 HSE 71

Nimellisjännite:	230–240 V
Nimellisvirta:	2,6 A

Taajuus:	50 Hz
Tehontarve:	600 W
Sulake:	min. 10 A
Kotelointiluokka:	II, <input type="checkbox"/>

14.1.3 HSE 81

Nimellisjännite:	230–240 V
Nimellisvirta:	2,8 A
Taajuus:	50 Hz
Tehontarve:	650 W
Sulake:	min. 10 A
Kotelointiluokka:	II, <input type="checkbox"/>

14.2 Leikkuuterä

14.2.1 HSE 61

Teroituskulma terätsöön:	34°
Hammaskäli:	29 mm
Iskuluku:	3200 1/min
Leikkuupituus:	500 mm, 600 mm

14.2.2 HSE 71

Teroituskulma terätsöön:	28°
Hammaskäli:	36 mm
Iskuluku:	2600 1/min
Leikkuupituus:	600 mm, 700 mm

14.2.3 HSE 81

Teroituskulma terätsöön:	45°
Hammaskäli:	36 mm
Iskuluku:	2600 1/min
Leikkuupituus:	500 mm, 600 mm, 700 mm

14.3 Paino

14.3.1 HSE 61

Leikkuupituus 500 mm:	3,9 kg
Leikkuupituus 600 mm:	4,1 kg

14.3.2 HSE 71

Leikkuupituus 600 mm:	4,1 kg
Leikkuupituus 700 mm:	4,2 kg

14.3.3 HSE 81

Leikkuupituus 500 mm:	4,1 kg
Leikkuupituus 600 mm:	4,2 kg
Leikkuupituus 700 mm:	4,4 kg

14.4 Melu- ja värinäarvot

Melu- ja värinäätason määrittämisessä otetaan huomioon käyttöolosuhteena nimellinen enimmäiskierrosluvu.

Lisätiedoille työnantaja koskevan värinäädirektiivin 2002/44/EY vaatimusten täyttämistä, katso www.stihl.com/vib

14.4.1 Äänenpainetaso L_p standardin EN 62841-4-2 mukaan

HSE 61

Leikkuupituus 500 mm:	88 dB(A)
Leikkuupituus 600 mm:	88 dB(A)

HSE 71

Leikkuupituus 600 mm:	91 dB(A)
Leikkuupituus 700 mm:	91 dB(A)

HSE 81

Leikkuupituus 500 mm:	91 dB(A)
Leikkuupituus 600 mm:	91 dB(A)
Leikkuupituus 700 mm:	91 dB(A)

14.4.2 Äänitehotaso L_w EN 62841 mukaan-4-2

HSE 61

Leikkuupituus 500 mm:	96 dB(A)
Leikkuupituus 600 mm:	96 dB(A)

HSE 71

Leikkuupituus 600 mm:	99 dB(A)
Leikkuupituus 700 mm:	99 dB(A)

HSE 81

Leikkuupituus 500 mm:	99 dB(A)
Leikkuupituus 600 mm:	99 dB(A)
Leikkuupituus 700 mm:	99 dB(A)

14.4.3 Tärinätaso a_{hv} EN 62841 mukaisesti-4-2

HSE 61

Leikkuupituus 500 mm:	
Kahva vasemmalla:	5,3 m/s ²
Kahva oikealla:	3,3 m/s ²

HSE 61

Leikkuupituus 600 mm:	
Kahva vasemmalla:	5,3 m/s ²
Kahva oikealla:	3,3 m/s ²

HSE 71

Leikkuupituus 600 mm:	
Kahva vasemmalla:	3,8 m/s ²
Kahva oikealla:	2,6 m/s ²

HSE 71

Leikkuupituus 700 mm:	
Kahva vasemmalla:	3,8 m/s ²
Kahva oikealla:	2,6 m/s ²

HSE 81

Leikkuupituus 500 mm:	
Kahva vasemmalla:	3,2 m/s ²
Kahva oikealla:	2,1 m/s ²

HSE 81

Leikkuupituus 600 mm:	
Kahva vasemmalla:	3,5 m/s ²
Kahva oikealla:	2,5 m/s ²

HSE 81

Leikkuupituus 700 mm:

Kahva vasemmalla:	3,5 m/s ²
Kahva oikealla:	2,5 m/s ²

Äänenpainetasolle ja äänentehotasolle K on-Arvo direktiivin 2006/42/EY = 2,0 dB (A) mukaan; tärinäarvolle K on-Arvoa direktiivin 2006/42/EY mukaan = 2,0 m/s².

Ilmoitetut melu- ja tärinäarvot on mitattu standardoitujen testausmenetelmien mukaisesti, ja niitä voidaan käyttää sähkölaitteiden vertailuun.

Todelliset melu- ja tärinäarvot saattavat poiketa ilmoitetuista arvoista käyttötavoissa esiintyvien erojen vuoksi. Ilmoitettuja melu- ja tärinäarvoja voidaan käyttää lähtökohdana arvioitaessa alustavasti altistumista melu- ja tärinärasitukselle. Todellinen melu- ja tärinärasitus on arvioitava erikseen. Tällöin voidaan ottaa huomioon myös ajat, jolloin sähkölaite on pois käytöstä, samoin kuin ne ajat, jolloin laite on toiminnassa alustamatta kuitenkaan käyttäjää tärinärasitukselle.

Tiedot työnantaja koskevan tärinädirektiivin 2002/44/EY vaatimusten täyttämisestä, katso

www.stihl.com/vib

14.5 REACH-asetus

REACH on kemikaalien rekisteröintiä, arviointia ja lupamenettelyä koskeva EY-asetus.

REACH-asetuksen 1907/2006/EY vaatimusten täyttämisestä on tietoa osoitteessa

www.stihl.com/reach

15 Korjausohjeita

Laitteen käyttäjä saa suorittaa vain tässä käyttöohjeessa kuvattuja huolto- ja hoitotöitä. Suuret korjaukset on annettava alan ammattilaisen tehtäväksi.

STIHL suosittaa, että annat huolto- ja korjaustyöt vain STIHL-huollon tehtäväksi. STIHL-jälleenmyyjä koulutetaan säännöllisesti. Heillä on käytettävissään näitä laitteita koskevat tekniset tiedotteet.

Asenna korjausten yhteydessä ainoastaan STIHLin tähän laitteeseen hyväksymiä tai muita samantasoisia varaosia. Käytä vain korkealaatuisia varaosia. Huonolaatuisten osien käyttö voi aiheuttaa tapaturmia tai vahingoittaa laitetta.

STIHL suosittaa alkuperäisten STIHL-varaosien käyttöä.

Tunnet STIHL-alkuperäisvaraosan STIHL-varaosanumerosta, tekstistä **STIHL**® ja tarvittaessa STIHL-varaosamerkestä **SL** (pienikokoisessa osassa voi olla vain merkki).

16 Hävittäminen

Tietoja hävittämisestä saat paikallishallinnosta tai STIHL-erikoisliikkeestä.

Epäasianmukainen hävittäminen voi olla vahingollista terveydelle ja saastuttaa ympäristöä.

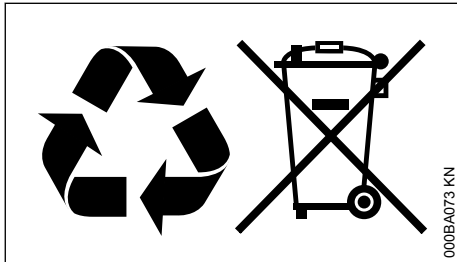

- Toimita STIHL-tuotteet, myös pakkaukset, asianmukaiseen keräyspisteeseen kierrätystä varten paikallisten säännösten mukaisesti.
- Älä hävitä talousjätteen mukana.

17 EU-vaatimustenmukaisuusvakuutus

ANDREAS STIHL AG & Co. KG
Badstr. 115
D-71336 Waiblingen

Saksa

vakuuttaa yksinomaisena vastuullisena, että

Malli: Sähkökäyttöinen pensasleikkuri
Merkki: STIHL
Tyyppi: HSE 61
HSE 71
HSE 81
Sarjatunniste: 4812

vastaa soveltuvilta osin direktiivin 2011/65/EU, 2006/42/EY, 2014/30/EU ja 2000/14/EY säännöksiä ja että tuote on kehitetty ja valmistettu seuraavien standardien tuotteen valmistuspäivänä voimassa olevien versioiden mukaisesti:

EN 55014-1, EN 55014-2, EN 62841-1,
EN 62841-4-2, EN 61000-3-2, EN 61000-3-3

Mitattu ja taattu äänitehotaso on määritetty direktiivin 2000/14/EY liitteen V ja standardin ISO 11094 mukaisesti.

Mitattu äänitehotaso

HSE 61

Leikkuupituus 500 mm: 96 dB(A)
Leikkuupituus 600 mm: 96 dB(A)

HSE 71

Leikkuupituus 600 mm: 99 dB(A)
Leikkuupituus 700 mm: 99 dB(A)

HSE 81

Leikkuupituus 500 mm: 99 dB(A)
Leikkuupituus 600 mm: 99 dB(A)
Leikkuupituus 700 mm: 99 dB(A)

Taattu äänitehotaso

HSE 61

Leikkuupituus 500 mm: 98 dB(A)
Leikkuupituus 600 mm: 98 dB(A)

HSE 71

Leikkuupituus 600 mm: 101 dB(A)
Leikkuupituus 700 mm: 101 dB(A)

HSE 81

Leikkuupituus 500 mm: 101 dB(A)
Leikkuupituus 600 mm: 101 dB(A)
Leikkuupituus 700 mm: 101 dB(A)

Teknisten asiakirjojen säilyttäminen:

ANDREAS STIHL AG & Co. KG
Produktzulassung

Valmistusvuosi, valmistusmaa ja koneen numero on ilmoitettu laitteen päällä.

Waiblingen, 31.1.2023

ANDREAS STIHL AG & Co. KG

puolesta

Robert Olma, Vice President, Regulatory Affairs
& Global Governmental Relations

CE

18 UKCA-vaatimustenmukaisuusvakuutus

ANDREAS STIHL AG & Co. KG
Badstr. 115
D-71336 Waiblingen

Saksa

vakuuttaa yksinomaisena vastuullisena, että

Malli: Sähkökäyttöinen pensasleikkuri

Merkki: STIHL
 Tyyppi: HSE 61
 HSE 71
 HSE 81
 Sarjatunniste: 4812

vastaa soveltuvilta osin seuraavien direktiivien määräyksiä: Yhdistyneen kuningaskunnan säännökset The Restriction of the Use of Certain Hazardous Substances in Electrical and Electronic Equipment Regulations 2012, Supply of Machinery (Safety) Regulations 2008, Electromagnetic Compatibility Regulations 2016 sekä Noise Emission in the Environment by Equipment for use Outdoors 2001, ja tuote on kehitetty ja valmistettu seuraavien standardien tuotteen valmistuspäivänä voimassa olevien versioiden mukaisesti:

EN 55014-1, EN 55014-2, EN 62841-1,
 EN 62841-4-2, EN 61000-3-2, EN 61000-3-3

Mitattu ja taattu äänitehotaso on määritetty Yhdistyneen kuningaskunnan säännöksen Noise Emission in the Environment by Equipment for use Outdoors Regulations 2001, liite 8 mukaisesti ja käyttämällä standardia ISO 11094.

Mitattu äänitehotaso

HSE 61
 Leikkuupituus 500 mm: 96 dB(A)
 Leikkuupituus 600 mm: 96 dB(A)

HSE 71
 Leikkuupituus 600 mm: 99 dB(A)
 Leikkuupituus 700 mm: 99 dB(A)

HSE 81
 Leikkuupituus 500 mm: 99 dB(A)
 Leikkuupituus 600 mm: 99 dB(A)
 Leikkuupituus 700 mm: 99 dB(A)

Taattu äänitehotaso

HSE 61
 Leikkuupituus 500 mm: 98 dB(A)
 Leikkuupituus 600 mm: 98 dB(A)

HSE 71
 Leikkuupituus 600 mm: 101 dB(A)
 Leikkuupituus 700 mm: 101 dB(A)

HSE 81
 Leikkuupituus 500 mm: 101 dB(A)
 Leikkuupituus 600 mm: 101 dB(A)
 Leikkuupituus 700 mm: 101 dB(A)

Teknisten asiakirjojen säilyttäminen:

ANDREAS STIHL AG & Co. KG

Valmistusvuosi, valmistusmaa ja koneen numero on ilmoitettu laitteen päällä.

Waiblingen, 31.1.2023

ANDREAS STIHL AG & Co. KG

puolesta



Robert Olma, Vice President, Regulatory Affairs & Global Governmental Relations

**UK
CA**

19 Yhteystiedot

www.stihl.com

20 Yleisiä turvallisuusohjeita sähkötyökaluille

20.1 Johdanto

Tässä luvussa on esitetty kädessä pidettäviä moottorikäyttöisiä sähkötyökaluja koskevassa standardissa EN/IEC 62841 valmiiksi muotoillut yleiset turvallisuusohjeet.

STIHL on velvollinen lisäämään nämä tekstit oppaisiinsa.

Sähköiskujen välttämiseksi annetut turvallisuusohjeet kohdassa "Sähköturvallisuus" eivät koske STIHLin akkukäyttöisiä laitteita.



VAROITUS

Lue kaikki tämän sähkötyökalun mukana toimitetut turvallisuusohjeet, ohjeet, kuvat ja tekniset tiedot. Jos seuraavia turvallisuus- ja toimintaohjeita ei noudateta tinkimättömästi, seurauksena voi olla sähköisku, tulipalo ja/tai vakava loukkaantuminen. **Säilytä turvallisuus- ja toimintaohjeet vastaista käyttöä varten.**

Turvallisuusohjeissa käytettävällä käsitteellä "Sähkötyökalu" tarkoitetaan verkkokäyttöisiä (verkkokaapelin avulla käytettäviä) sähkötyökaluja tai akkukäyttöisiä (ilman verkkokaapelia käytettäviä) sähkötyökaluja.

20.2 Työkohteen turvallisuus

- Pidä työalue siistinä ja hyvin valaistuna.** Sotkuinen tai valaisematon työskentelyalue voi johtaa onnettomuuteen.
- Älä käytä sähkötyökalua räjähdysalttiissa ympäristössä, joka sisältää palavia nesteitä, kaasuja tai pölyjä.** Sähkötyökalut aiheuttavat

kipinöitä, jotka voivat johtaa pölyn tai höyryjen syttymiseen.

- c) **Estä lasten ja muiden sivullisten pääsy työskentelyalueelle sähkötyökalun käytön aikana.** Keskitymistä häiritsevät tekijät voivat johtaa sähkötyökalun hallinnan menettämiseen.

20.3 Sähköturvallisuus

- a) **Sähkötyökalun pistokkeen on sovittava käytettävään pistorasiaan. Pistokkeeseen ei saa tehdä minkäänlaisia muutoksia. Älä käytä suojamaadoitettujen sähkötyökalujen yhteydessä sovintipistokkeita.** Sähköiskujen riski pysyy pienenä, mikäli laitteeseen kuuluvaan pistokkeeseen ei ole tehty muutoksia ja pistoke on yhdistetty sopivaan pistorasiaan.
- b) **Vältä maadoitettujen pintojen, kuten putkien, lämpöpatterien, liesien ja jääkaappien koskettamista.** Sähköiskujen riski kasvaa, mikäli kehosi on maadoitettu.
- c) **Estä sähkötyökalujen altistuminen sateelle ja kosteudelle.** Veden tunkeutuminen sähkötyökalun sisään kasvattaa sähköiskujen riskiä.
- d) **Älä väärinkäytä liitäntäkaapelia. Älä koskaan käytä sähkötyökalun liitoskaapelia kantamiseen, vetämiseen äläkä irrota pistoketta kaapelista vetämällä. Huolehdi siitä, että liitäntäkaapeli on riittävän etäällä lämmönlähteistä, öljyistä, terävistä esineistä tai liikkuvista osista.** Sähköiskujen riski kasvaa, jos liitoskaapelit ovat vaurioituneita tai sotkeutuneita.
- e) **Käytä ainoastaan ulkokäyttöön sopivia jatkojohtoja, mikäli käytät sähkötyökalua ulkona.** Ulkokäyttöön sopivien jatkokaapeliin käyttö pienentää sähköiskujen riskiä.
- f) **Käytä vikavirtasuojakytkintä, mikäli joudut käyttämään sähkötyökalua kosteassa ympäristössä.** Vikavirtasuojakytkimen käyttö pienentää sähköiskujen riskiä.

20.4 Henkilöiden turvallisuus

- a) **Ole tarkkaavainen ja keskity suorittamaasi työtehtävään. Toimi aina harkiten työskennellessäsi sähkötyökalun avulla. Älä käytä sähkötyökaluja, mikäli olet väsynyt tai huumaaineiden, alkoholin tai lääkkeiden vaikutuksen alainen.** Pienikin varomattomuus sähkötyökalun käytön yhteydessä voi johtaa vakavaan loukkaantumiseen.
- b) **Käytä henkilönsuojaimia. Suojalasiä käyttöön aina välttämättömänä.** Henkilönsuojainten, kuten pölysuojaimen, luistamattomien turvakalkineiden, suojakypärän tai kuulosuojai-

men, käyttö pienentää turvallisuusriskiä monien sähkötyökalujen kohdalla sekä monissa eri käyttötilanteissa.

- c) **Ehkäise työkalun käynnistyminen tahattomasti. Varmista, että sähkötyökalu on kytketty pois päältä, ennen kuin yhdistät työkalun virtalähteeseen ja/tai yhdistät akun työkaluun, tartut työkaluun tai kannat työkalua.** Jos pidät sormeasi sähkötyökalun kytkimellä laitteen kantamisen aikana tai jos laite on kytketty päälle yhdistäessäsi laitteen virtalähteeseen, voi tapahtua onnettomuus.
- d) **Poista säätötyökalut tai ruuvivaimet, ennen kuin käynnistät sähkötyökalun.** Sähkötyökalun pyörivään osaan jääneet työkalut tai avaimet voivat johtaa loukkaantumiseen.
- e) **Vältä työskentelyä epätavallisessa asennossa. Ota tukeva asento ja varmista tasapainosi säilyminen kaikissa tilanteissa.** Näin sinun on helpompi hallita sähkötyökalua odottamattomissa tilanteissa.
- f) **Käytä sopivaa vaateetusta. Älä käytä väljää vaateetusta äläkä pidä ylläsi koruja. Pidä hiukset ja vaatteet etäällä liikkuvista osista.** Väljä vaateus, korut tai pitkät hiukset voivat tarttua liikkuviin osiin.
- g) **Jos työkaluun on mahdollista asentaa pölynimur- ja pölynkeruulaitteita, nämä on asennettava työkaluun. Varmista, että käytät laitteita oikein.** Pölynimulaitteiden käyttö voi pienentää pölystä aiheutuvia vaaratekijöitä.
- h) **Muista noudattaa kaikkia sähkötyökaluja koskevia turvallisuusääntöjä tinkimättömästi myös siinä tapauksessa, että hallitset työkalun käytön jo lukuisten käyttökertojen aikana hankkimasi kokemuksen perusteella. Perusteeton turvallisuuden tunne voi olla vaarallista. Varomaton toiminta voi johtaa sekunnin murto-osassa vakavaan loukkaantumiseen.**

20.5 Sähkötyökalun käyttö ja käsittely

- a) **Älä ylikuormita sähkötyökalua. Käytä työskentelyyn työtehtävään tarkoitettua sähkötyökalua.** Työtehtävään sopivan sähkötyökalun avulla pystyt työskentelemään tehokkaasti ja turvallisesti myös laitteelle määritellyllä tehoalueella.
- b) **Älä käytä sähkötyökalua, jonka kytkin on viallinen.** Sähkötyökalu on vaarallinen, mikäli sitä ei voi enää kytkeä päälle tai pois päältä virtakytkimen avulla. Tällainen työkalu on korjattava.

- c) **Irrota pistoke pistorasiasta ja/tai poista irrottettava akku laitteesta, ennen kuin aloitat laitteen säätämisen tai varusteosien vaihtamisen ja ennen kuin lasket työkalun säilytyspaikkaan.** Nämä varoimet ehkäisevät sähkötyökalun käynnistymisen vahingossa.
- d) **Säilytä sähkötyökalut lasten ulottumattomissa silloin, kun työkaluja ei käytetä. Älä anna kenenkään henkilön käyttää sähkötyökalua, jos he eivät ole perehtyneet laitteen käyttöön tai eivät ole lukeneet näitä ohjeita.** Sähkötyökalut ovat kokemattomien henkilöiden käsissä vaarallisia.
- e) **Hoida sähkötyökaluja ja vaihdettavia varusteita huolellisesti. Tarkasta, toimivatko liikkuvat osat moitteettomasti ja takertelematta. Tarkasta niin ikään, onko sähkötyökalussa osia, jotka ovat rikkoutuneet tai vaurioituneet sinä määrin, että tämä haittaa työkalun toimintaa. Korjauta vaurioituneet osat ennen sähkötyökalun käyttöä.** Monien onnettomuuksien syynä on sähkötyökalujen puutteellinen huoltaminen.
- f) **Huolehdi leikkuuterien terävyydestä ja puhtaudesta.** Huolellisesti hoidetut, teräväreunaiset leikkuuterät liikkuvat huonosti hoidettuja ja tylsiä teriä paremmin leikattavassa aineksessa. Myös terän kulkua on tällöin helpompi ohjata.
- g) **Käytä sähkötyökalua, lisätyökalua, vaihdettavia työkaluja jne. näiden ohjeiden mukaisesti. Ota tällöin huomioon myös työskentelyolosuhteiden ja suoritettavan työtehtävän asetamat vaatimukset.** Sähkötyökalujen käyttö muuhun kuin niille määriteltyyn tarkoitukseen voi johtaa vaaratilanteisiin.
- h) **Huolehdi, että kahvat ja tartuntapinnat ovat kuivia, puhtaita, öljyttömiä ja rasvattomia.** Sähkötyökalua ei voi käyttää ja hallita turvallisesti odottamattomissa tilanteissa, mikäli kahvat ja tartuntapinnat ovat liukkaista.

20.6 Huolto

- a) **Jätä sähkötyökalun korjaaminen vain tehtävään pätevän erikoishenkilöstön tehtäväksi. Huolehdi myös siitä, että korjaamiseen käytetään ainoastaan alkuperäisvaraosia.** Tämä varmistaa sähkötyökalun turvallisuuden säilymisen ennallaan.

20.7 Pensasaitaleikkuria koskevia turvallisuusohjeita

Yleisiä pensasaitaleikkuria koskevia turvallisuusohjeita

- a) **Älä käytä pensasaitaleikkuria huonolla säällä, erityisesti ukkosvaaran aikana.** Tämä vähentää salaman iskujen vaaraa.
- b) **Pidä kaikki virtakaapelit etäällä leikkausalueesta.** Kaapelit voivat jäädä piiloon pensasiin tai penkkeihin, missä terä voi katkaista ne vahingossa.
- c) **Käytä kuulonsuojainta.** Asianmukaiset henkilökohtaiset suojavarusteet vähentävät kuulon heikkenemisen riskiä.
- d) **Pidä pensasaitaleikkuria vain eristetyistä tartuntapinnoista, sillä leikkuuterä voi osua piilossa oleviin sähköjohtoihin tai omaan virtajohtoon.** Terän koskettamisen seurauksena jännitteisen kaapelin jännite saattaa johtua myös laitteen metalliosiin ja aiheuttaa sähköiskun.
- e) **Pidä kaikki kehonosat etäällä terästä. Älä yritä terän liikkuessa irrottaa leikattavaa ainesta tai pitää leikattavaa ainesta paikallaan.** Terät liikkuvat edelleen kytkimen sammuttamisen jälkeen. Pienikin varomattomuus pensasaitaleikkurin käytön yhteydessä voi johtaa vakavaan loukkaantumiseen.
- f) **Varmista, että kaikki kytkimet on kytketty pois päältä ja verkkopistoke on irrotettu, ennen kuin poistat juuttuneet leikkeet tai huollat pensasaitaleikkuria.** Pensasaitaleikkurin odottamaton käyttö juuttuneen materiaalin poistamisen yhteydessä tai huollon aikana voi johtaa vakavaan loukkaantumiseen.
- g) **Kanna pensasaitaleikkuria kahvasta käsin terän ollessa paikallaan ja varo painamasta mitään kytkintä.** Pensasaitaleikkurin oikea kantaminen vähentää tahattoman toiminnan riskiä ja terän aiheuttamia vammoja.
- h) **Asenna suojus aina terän päälle pensasaitaleikkurin kuljetuksen tai säilytyksen ajaksi.** Pensasaitaleikkurin asianmukainen käsittely ehkäisee teristä aiheutuvan loukkaantumisvaaran.

Indice

1	Premessa.....	105
2	Per queste Istruzioni d'uso.....	105

3	Avvertenze di sicurezza e tecnica operativa	105
4	Impiego.....	110
5	Collegamento elettrico dell'apparecchiatura	111
6	Inserimento dell'apparecchiatura	112
7	Disinserimento dell'apparecchiatura.....	113
8	Impugnatura govevole.....	113
9	Conservazione dell'apparecchiatura.....	113
10	Affilatura delle lame.....	114
11	Istruzioni di manutenzione e cura.....	114
12	Ridurre al minimo l'usura ed evitare i danni	115
13	Componenti principali.....	116
14	Dati tecnici.....	116
15	Avvertenze per la riparazione.....	118
16	Smaltimento.....	118
17	Dichiarazione di conformità UE.....	118
18	Dichiarazione di conformità UKCA.....	119
19	Indirizzi.....	119
20	Avvertenze di sicurezza generali per attrezzi elettrici	120

1 Premessa

Egregio cliente,

La ringrazio vivamente per avere scelto un prodotto di qualità della ditta STIHL.

Questo prodotto è stato realizzato secondo moderni procedimenti di produzione ed adeguate misure per garantirne la qualità. Siamo impegnati in uno sforzo continuo teso a soddisfare sempre meglio le Sue esigenze e ad agevolare il Suo lavoro.

Se desidera informazioni sulla Sua apparecchiatura, La preghiamo di rivolgersi al Suo rivenditore o direttamente alla nostra società di vendita.

Suo



Dr. Nikolas Stihl

2 Per queste Istruzioni d'uso

2.1 Pittogrammi

Tutti i pittogrammi applicati sull'apparecchiatura sono spiegati in queste Istruzioni d'uso.

2.2 Identificazione di sezioni di testo



Avviso di pericolo d'infortunio e di lesioni per persone nonché di gravi danni materiali.

AVVISO

Avviso di pericolo di danneggiamento dell'apparecchiatura o di singoli componenti.

2.3 Sviluppo tecnico continuo

STIHL sottopone tutte le macchine e le apparecchiature a un continuo sviluppo; dobbiamo quindi riservarci modifiche di fornitura per quanto riguarda forma, tecnica e dotazione.

Non potranno perciò derivare diritti dai dati e dalle illustrazioni di queste Istruzioni d'uso.

3 Avvertenze di sicurezza e tecnica operativa



Lavorando con questa apparecchiatura sono richieste particolari misure di sicurezza, perché le lame sono molto affilate e perché si lavora con la corrente elettrica.



Non mettere in funzione per la prima volta il dispositivo senza avere letto attentamente e per intero le istruzioni d'uso; conservarle con cura per la successiva consultazione. L'inosservanza delle Istruzioni d'uso può comportare rischi mortali.

Attenersi alle norme di sicurezza delle autorità locali, ad es. associazioni professionali, enti per la prevenzione degli infortuni, enti per la sicurezza sul lavoro e altri.

Per chi lavora per la prima volta con l'apparecchiatura: farsi istruire dal venditore o da un altro esperto sull'uso sicuro oppure partecipare a un corso di addestramento.

L'uso dell'apparecchiatura è vietato ai minorenni – eccetto i giovani sopra i 16 anni addestrati sotto vigilanza.

Tenere lontani bambini, curiosi e animali.

Se non si usa l'apparecchiatura a motore, riporla in modo che nessuno venga esposto a pericoli. Metterla al sicuro dall'uso non autorizzato.

L'utente è responsabile per gli incidenti o i rischi nei confronti delle altre persone o di altre proprietà.

Affidare o prestare l'apparecchiatura solo a persone che conoscono e sanno maneggiare questo modello, dando loro sempre anche le istruzioni d'uso.

Le persone che, per ridotta capacità fisica, sensoriale o mentale, non sono in grado di manovrare con sicurezza l'apparecchiatura, devono usarla solo sotto la vigilanza o secondo le istruzioni di una persona responsabile.

L'impiego di apparecchiature a motore che producono rumore può essere limitato in certe fasce orarie da disposizioni nazionali o locali.

Chi lavora con l'apparecchiatura a motore deve essere riposato, in buona salute e in buone condizioni psicofisiche.

Chi, per motivi di salute, non deve affaticarsi, deve chiedere al proprio medico se gli è consentito di lavorare con un'apparecchiatura a motore.

Non si deve usare l'apparecchiatura a motore dopo avere assunto bevande alcoliche, medicine che pregiudicano la prontezza di riflessi, o droghe.

Usare l'apparecchiatura solo per tagliare siepi, cespugli, arbusti, sterpaglia e simili.

Non è consentito l'uso dell'apparecchiatura a motore per altri scopi; può causare infortuni o danni all'apparecchiatura stessa.

Prima di qualsiasi intervento sull'apparecchiatura, staccare la spina – **pericolo d'infortunio!**

Non estrarre la spina dalla presa tirandola per il cavo di collegamento, ma sempre afferrandola direttamente.

Prolunghe inadatte possono essere pericolose.

Usando prolunghe, si devono osservare le sezioni minime dei singoli cavi (ved. "Collegamento elettrico dell'apparecchiatura").

La spina e il giunto della prolunga devono essere impermeabili all'acqua o sistemati in modo che non vengano a contatto con l'acqua.

Montare solo le lame o gli accessori omologati da STIHL per questa apparecchiatura o particolari tecnicamente equivalenti. Per ulteriori chiarimenti a questo proposito, rivolgersi a un rivenditore specializzato. Usare solo attrezzi o accessori di alta qualità. Diversamente ci può essere il

pericolo di infortuni o di danni all'apparecchiatura.

STIHL raccomanda di usare attrezzi e accessori originali STIHL, in quanto hanno caratteristiche ottimali per l'uso in combinazione con il prodotto e rispondono alle esigenze dell'utente.

Non alterare l'apparecchiatura – si rischia di comprometterne la sicurezza. STIHL declina ogni responsabilità per i danni a persone e cose derivanti dall'uso di componenti applicati non consentiti.

Per la pulizia dell'apparecchiatura, non utilizzare idropultrici. Il getto d'acqua violento può danneggiare i componenti dell'apparecchiatura.

Non spruzzare acqua sull'apparecchiatura.

3.1 Abbigliamento ed equipaggiamento

Indossare l'abbigliamento e l'equipaggiamento prescritti.



L'abbigliamento deve essere adatto al lavoro e non d'impaccio. Abito aderente; la tuta, non il camice.

Non portare abiti che possano impigliarsi nel legno, nella sterpaglia o nelle parti in moto dell'apparecchiatura. Non indossare scarpe, cravatte o gioielli. Legare i capelli lunghi in modo che rimangano al di sopra delle spalle.



Calzare scarpe robuste con suola antiscivolo

3.1.1 Occhiali protettivi, protezioni auricolari



AVVERTENZA



Per ridurre il pericolo di lesioni agli occhi, indossare occhiali di protezione ben aderenti secondo la norma EN 166. Badare alla corretta posizione degli occhiali di protezione.

Indossare una protezione acustica "personale" – per es. le capsule auricolari.



Calzare guanti da lavoro robusti di materiale resistente (per es. pelle).

STIHL offre un'ampia gamma di dispositivi di protezione individuale.

3.2 Trasporto dell'apparecchiatura a motore

Disinserire sempre l'apparecchiatura e staccare la spina di rete, applicare il riparo per la lama anche in caso di trasporto su brevi tratti.

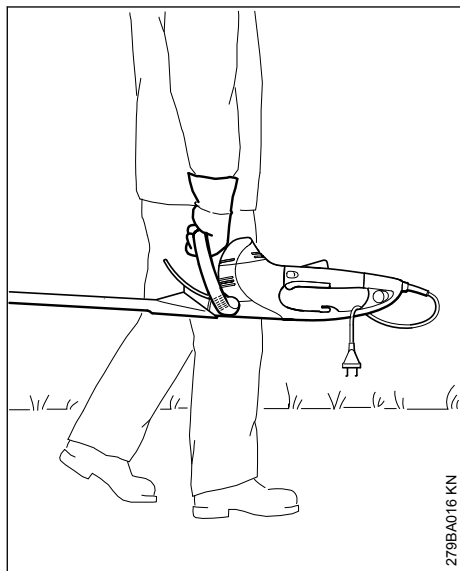

Trasportare l'apparecchiatura afferrandola per l'impugnatura con le lame rivolte indietro.

Sui veicoli: assicurare l'apparecchiatura a motore contro il ribaltamento e il danneggiamento.

3.3 Prima del lavoro

Controllare che l'apparecchiatura funzioni in modo sicuro – attenersi ai relativi capitoli delle Istruzioni d'uso:

- La tensione e la frequenza dell'apparecchiatura (ved. targhetta dati) devono coincidere con quelle della rete
- Controllare che il cavo di collegamento, la spina e la prolunga siano integri. Non si devono impiegare cavi, giunti e spine danneggiati o cavi di collegamento non conformi alle norme
- Le prese per le prolunghe devono essere protette dagli spruzzi d'acqua
- Posare e segnare il cavo di collegamento in modo che non possa essere danneggiato e che nessuno sia messo in pericolo – evitare il rischio d'inciampare
- Il blocco leva di comando, la leva di comando, la staffa di comando e l'interruttore ausiliario

devono essere scorrevoli: blocco leva di comando, leva di comando, staffa di comando e interruttore ausiliario devono ritornare, dopo il rilascio, nella posizione di partenza.

- Lame in perfette condizioni (pulite, scorrevoli e non deformate), ben fissate, montate correttamente, affilate e ben spruzzate con antiresina STIHL (lubrificante)
- Verificare che il riparo antitaglio (se presente) non sia difettoso
- non eseguire modifiche ai dispositivi di comando e di sicurezza
- Le impugnature devono essere pulite e asciutte, senza olio né sporizia – per una guida sicura dell'apparecchiatura a motore

L'apparecchiatura a motore deve funzionare solo in condizioni di sicurezza – **pericolo d'infortunio!**

Evitare il pericolo di folgorazione mediante:

- collegamento elettrico solo ad una presa installata a norma
- la prolunga usata deve corrispondere a quanto prescritto per i singoli casi d'impiego
- Perfetto isolamento dei cavi di collegamento e di prolunga, della spina e del giunto

3.4 Tenuta e guida dell'apparecchiatura

Tenere saldamente l'apparecchiatura a motore sempre con entrambe le mani sulle impugnature. Stringere bene le impugnature con i pollici.

3.4.1 Per i destrimani

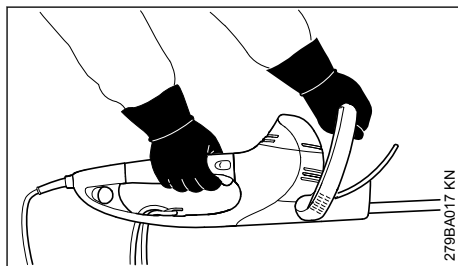

Mano destra sull'impugnatura di comando e mano sinistra sull'impugnatura a staffa.

3.4.2 Per i mancini

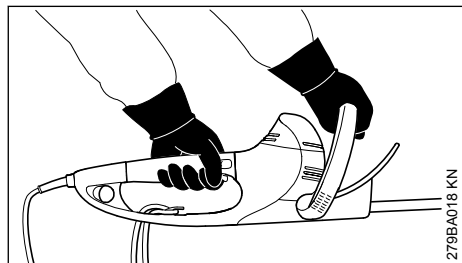

Mano sinistra sull'impugnatura di comando e mano destra sull'impugnatura a staffa.

Assumere una posizione stabile e guidare l'apparecchiatura sempre con le lame lontane dal corpo.

3.5 Durante il lavoro

In caso di pericolo imminente o di emergenza, disinserire subito l'apparecchiatura. Rilasciare la leva di comando o la staffa di comando oppure la leva di comando o l'interruttore ausiliario.

Accertarsi che non siano presenti altre persone nell'area di lavoro.

Tenere d'occhio le lame – non tagliare zone di siepi dentro le quali non vi è visibilità.

Prestare la massima attenzione nel tagliare siepi alte, dietro le quali potrebbe trovarsi qualcuno – accertarsi prima.



Non lavorare con l'apparecchiatura se piove né in ambienti bagnati o molto umidi – il motore di comando non è protetto dall'acqua – **pericolo di scossa e di corto circuito!**

Non lasciare l'apparecchiatura sotto la pioggia.

L'apparecchiatura è dotata di un sistema per il rapido arresto delle lame. Le lame si fermano immediatamente rilasciando la leva di comando o la staffa di comando, oppure la leva di comando o l'interruttore ausiliario.

Controllare periodicamente questa funzione a brevi intervalli. Non usare l'apparecchiatura se le lame si muovono per inerzia – **pericolo di lesioni!** Rivolgersi al rivenditore.

Attenzione in caso di terreno viscido, umidità, neve, sui pendii, su terreno accidentato, ecc. – **pericolo di scivolare!**

Rimuovere rami caduti, sterpaglia e residui vegetali.

Attenzione agli ostacoli: ceppi, radici – **pericolo d'inciampare!**

3.5.1 Lavorando in quota:

- usare sempre una piattaforma di sollevamento
- non lavorare mai su scale o su alberi in piedi
- non lavorare mai su appoggi instabili

Se si indossano le protezioni auricolari, si deve procedere con maggiore attenzione e prudenza, perché la percezione di suoni di allarme (grida, fischi, ecc.) è ridotta.

Fare pause a tempo debito per prevenire stanchezza e spossatezza – **pericolo d'infornio!**

Lavorare con calma e concentrazione, solo con buone condizioni di luminosità e visibilità. Lavorare con prudenza, evitando di mettere in pericolo altre persone.

Il riduttore si riscalda durante il funzionamento. Non toccare la scatola riduttore – **pericolo di ustioni!**

Se l'apparecchiatura ha subito sollecitazioni improprie (per es. conseguenze di urti o cadute), prima di ricominciare a usarla verificarne assolutamente le condizioni di sicurezza – ved. anche "Prima del lavoro". Verificare innanzitutto che i sistemi di sicurezza funzionino correttamente. Non continuare in nessun caso a usare apparecchiature prive di sicurezza funzionale. In caso di dubbi rivolgersi a un rivenditore specializzato.

Controllare la siepe e il raggio d'azione – per non danneggiare le lame:

- allontanare sassi, pezzi metallici e oggetti solidi
- non lasciare entrare sabbia e sassolini fra le lame, ad es. lavorando vicino al terreno
- in caso di siepi con recinzione di filo metallico, non toccare il filo con la lama

Evitare il contatto con conduttori sotto tensione – non tranciare cavi elettrici – **pericolo di folgorazione!**



Non toccare le lame se il motore è in funzione. Se le lame vengono bloccate da un oggetto, arrestare subito il motore e staccare la spina di rete – solo allora togliere l'oggetto – **pericolo di lesioni!**

In presenza di siepi molto impolverate o sporche, spruzzare le lame con antiresina STIHL – secondo l'esigenza. In questo modo si riducono notevolmente l'usura delle lame, l'effetto aggressivo della linfa vegetale e la deposizione di particelle di sporco.

Le polveri sollevate durante il lavoro possono nuocere alla salute. In questo caso, portare una maschera antipolvere.



Se il cavo di collegamento è stato danneggiato, staccare immediatamente la spina di rete – **pericolo mortale di folgorazione!**

Non estrarre la spina dalla presa tirandola per il cavo di collegamento, ma sempre afferrandola direttamente.

Non danneggiare il cavo di collegamento calpestandolo, schiacciandolo, tirandolo ecc.

Posare secondo le norme il cavo di collegamento e la prolunga:

- non farli sfregare su spigoli od oggetti appuntiti o taglienti
- non schiacciarli nelle fessure di porte o finestre
- se i cavi sono aggrovigliati – estrarre la spina e districare il cavo
- Evitare assolutamente il contatto con l'attrezzo di taglio
- Srotolare sempre interamente il cavo dal tamburo, per evitare il rischio d'incendio per surriscaldamento.

Prima di lasciare l'apparecchiatura: disinserire il motore – staccare la spina di rete.

Controllare periodicamente a brevi intervalli le lame e immediatamente in caso di alterazioni percepibili:

- Disinserire l'apparecchiatura, attendere che le lame si fermino, staccare la spina
- Controllarne lo stato e l'accoppiamento fisso – attenzione alle incrinature
- Controllarne lo stato e l'accoppiamento fisso – attenzione alle incrinature
- Verificare l'affilatura

Per sostituire le lame, disinserire l'apparecchiatura ed estrarre la spina. Per l'avvio accidentale del motore – **pericolo di lesioni!**

Tenere sempre libero il motore da sterpaglie, frammenti, foglie e dall'accumulo di grasso lubrificante – **pericolo d'incendio!**

3.6 Dopo il lavoro

Pulire l'apparecchiatura da polvere e sporcizia – non usare sgrassanti.

Spruzzare le lame con antiresina STIHL, quindi mettere di nuovo brevemente in funzione il motore per distribuire uniformemente il liquido spruzzato.

3.7 Vibrazioni

Durante l'uso prolungato dell'apparecchiatura le vibrazioni possono causare disturbi circolatori nelle mani ("Malattia della mano bianca").

Non è possibile fissare una durata dell'impiego valida generalmente, perché essa dipende da diversi fattori.

La durata dell'impiego è prolungata da:

- riparo delle mani (guanti caldi)
- pause

La durata dell'impiego è ridotta da:

- particolare predisposizione personale a difetti di circolazione (sintomo: dita spesso fredde, formicolii)
- bassa temperatura esterna
- entità della forza di presa (una presa forte ostacola la circolazione del sangue)

Con un uso abituale e prolungato dell'apparecchiatura, e la frequente comparsa dei sintomi connessi (per es. formicolii) è raccomandabile una visita medica.

3.8 Manutenzione e riparazioni

Prima di qualsiasi intervento sull'apparecchiatura spegnere sempre l'apparecchiatura e staccare la spina. L'avvio inavvertito del motore può creare **pericolo di lesioni!**

Fare regolarmente la manutenzione dell'apparecchiatura. Eseguire solo le operazioni di manutenzione e di riparazione descritte nelle Istruzioni d'uso. Per tutti gli altri interventi, rivolgersi ad un rivenditore.

STIHL raccomanda di fare eseguire le operazioni di manutenzione e di riparazione solo presso un rivenditore STIHL.

Ai rivenditori STIHL vengono regolarmente messi a disposizione corsi di aggiornamento e informazioni tecniche.

Usare solo ricambi di prima qualità, diversamente può esservi il pericolo di infortuni o di danni all'apparecchiatura. Per informazioni in proposito rivolgersi ad un rivenditore.

STIHL raccomanda di usare ricambi originali STIHL, le cui caratteristiche sono perfettamente adatte all'apparecchiatura e soddisfano le esigenze dell'utente.

Non modificare l'apparecchiatura – si può comprometterne la sicurezza – **pericolo d'infortunio!**

Controllare periodicamente l'integrità e l'invecchiamento (fragilità) dell'isolamento del cavo e della spina di collegamento.

componenti elettrici, come per es. il cavo di collegamento, devono essere riparati o sostituiti esclusivamente da elettrotecnici qualificati.

Pulire con un panno i componenti di plastica. I detersivi aggressivi possono danneggiare il materiale.

Non spruzzare acqua sull'apparecchiatura

Controllare l'accoppiamento fisso delle viti di fissaggio dei dispositivi di sicurezza e dell'attrezzo di taglio. Se necessario, stringere le viti..

Se occorre, pulire le fessure per l'aria di raffreddamento sulla carcassa motore.

Conservare l'apparecchiatura in un locale sicuro e asciutto.

4 Impiego

4.1 Stagione per il taglio

Per il taglio di siepi osservare le disposizioni emanate dai singoli paesi e dalle autorità comunali.

Non tagliare durante le ore di riposo tradizionali.

4.2 Preparazione

Tagliare prima di tutto i rametti e i rami con uno sveltatoio o con una motosega.

4.3 Sequenza di taglio

Tagliare prima sui due lati della siepe, poi la parte superiore.

Se è necessario eseguire una sfrondata forte, tagliare progressivamente in più passate.

4.4 Impugnatura girevole

Per perfezionare l'esecuzione del lavoro, il taglia-siepi è stato dotato di una impugnatura girevole; ved. "Impugnatura girevole".

4.5 Smaltimento

Non gettare i residui vegetali nei rifiuti domestici – possono essere trasformati in compost.

4.6 Tecnica operativa

4.6.1 Taglio verticale

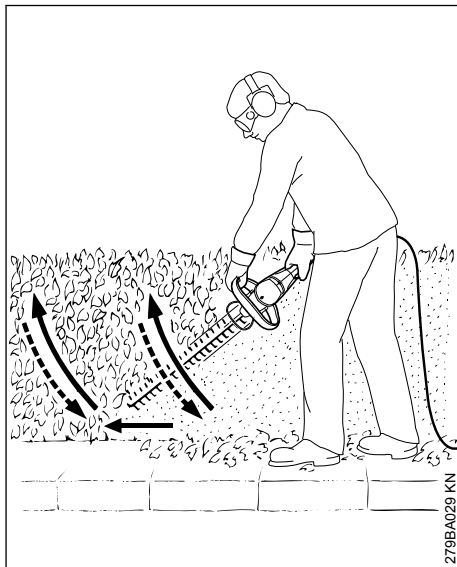

Guidare il taglia-siepi con movimento ad arco dal basso verso l'alto – abbassarlo avanzando – poi di nuovo verso l'alto sempre con movimento ad arco.

Le posizioni al di sopra dell'altezza del capo sono faticose e, per motivi di sicurezza sul lavoro, devono essere mantenute solo per breve tempo.

4.6.2 Taglio orizzontale

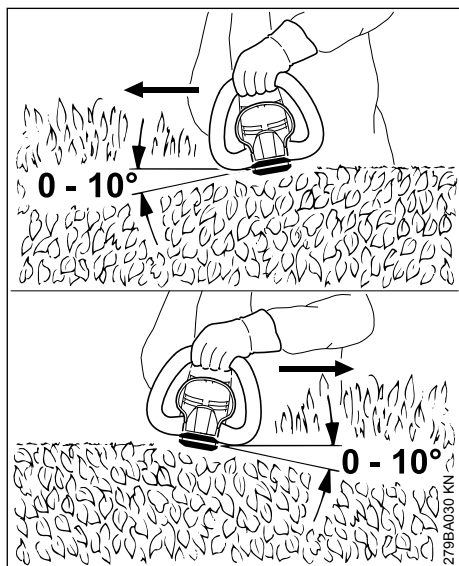

Accostare la lama ad un angolo da 0 a 10° – guidarla però orizzontalmente usando i due lati della lama.

Manovrare il tagliasiepi con movimento falciante verso il bordo della siepe, in modo che i rami tagliati cadano per terra.

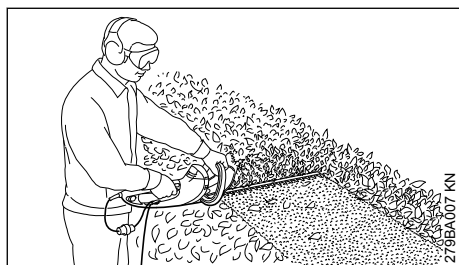

Con le siepi larghe procedere con più passate – una mano sulla staffa di comando – l'altra sull'impugnatura di comando.

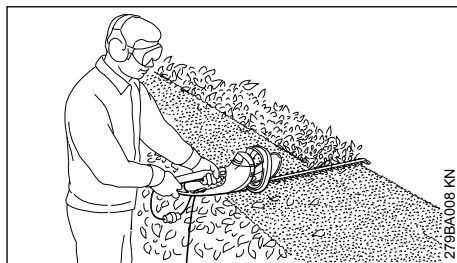

Per ampliare il raggio d'azione – mettere una mano sull'impugnatura di comando – l'altra sull'interruttore ausiliario all'estremità dell'impugnatura di comando.

5 Collegamento elettrico dell'apparecchiatura

la tensione e la frequenza dell'apparecchiatura (ved. targhetta d'identificazione) devono coincidere con quelle della rete

La protezione minima dell'allacciamento alla rete deve essere eseguita in base a quanto stabilito dai dati tecnici – ved. "Dati tecnici".

L'apparecchiatura deve essere collegata all'alimentazione di corrente tramite un interruttore di sicurezza per correnti di guasto, che interrompe l'alimentazione appena la corrente differenziale di massa supera i 30 mA.

Il collegamento alla rete deve corrispondere alle norme IEC 60364 e alle norme in vigore nei vari paesi.

5.1 Prolunga

La prolunga deve presentare almeno le stesse caratteristiche di costruzione del cavo di collegamento dell'apparecchiatura. Badare all'identificazione del tipo di costruzione (denominazione del tipo) prevista sul cavo di collegamento.

I fili del cavo devono presentare, secondo la tensione di rete e la lunghezza del cavo, la sezione minima indicata.

Lunghezza cavo	Sezione minima
220 V – 240 V:	
fino a 20 m	1,5 mm ²
da 20 m a 50 m	2,5 mm ²
100 V – 127 V:	
fino a 10 m	AWG 14 / 2,0 mm ²
da 10 m a 30 m	AWG 12 / 3,5 mm ²

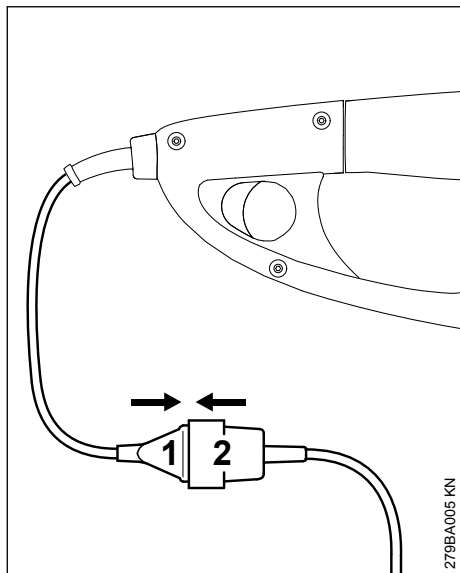

- ▶ innestare la spina di rete (1) nel raccordo (2) della prolunga.

5.2 Scarico della trazione

Lo scarico della trazione protegge il cavo di collegamento dal danneggiamento.

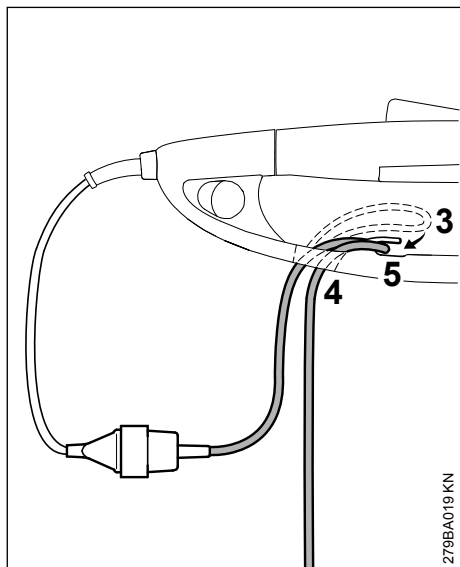

- ▶ Formare un'ansa (3) con la prolunga
- ▶ Fare passare l'ansa (3) attraverso l'apertura (4)

- ▶ Fare passare l'ansa (3) sopra il gancio (5) e stringerla
- ▶ inserire la spina della prolunga in una presa di rete installata a norma.

6 Inserimento dell'apparecchiatura

- ▶ Assumere una posizione salda e sicura
- ▶ restare dritti – tenere l'apparecchiatura rilassati
- ▶ l'attrezzo di taglio non deve toccare oggetti né il terreno
- ▶ afferrare l'apparecchiatura con entrambe le mani – una mano sull'impugnatura di comando – l'altra mano sull'impugnatura a staffa

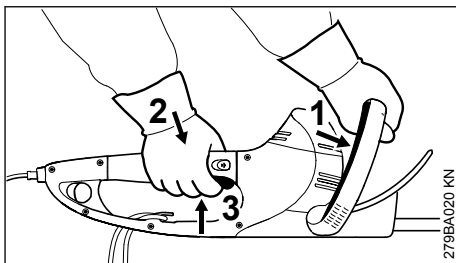

- ▶ spingere la staffa di comando (1) contro l'impugnatura a staffa e tenerlo
- ▶ premere e tenere in successione il bloccaggio leva di comando (2) e la leva di comando (3)

L'apparecchiatura è dotata del comando a due mani, per cui può essere messa in funzione solo se si azionano la staffa di comando (1) e la leva di comando (3).

6.1 Per ampliare il raggio d'azione

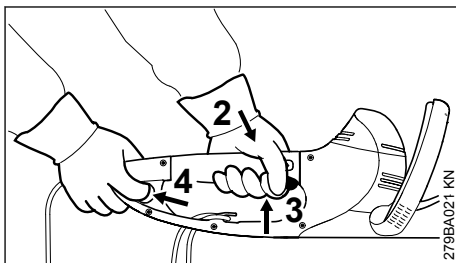

- ▶ Afferrare l'apparecchiatura con entrambe le mani – una mano sull'impugnatura di comando, l'altra sull'interruttore ausiliario all'estremità dell'impugnatura di comando
- ▶ azionare l'interruttore ausiliario (1) e tenerlo
- ▶ premere e tenere in successione il bloccaggio leva di comando (2) e la leva di comando (3)

L'apparecchiatura è dotata del comando a due mani, per cui può essere messa in funzione solo se si azionano l'interruttore ausiliario (4) e la leva di comando (3).

7 Disinserimento dell'apparecchiatura

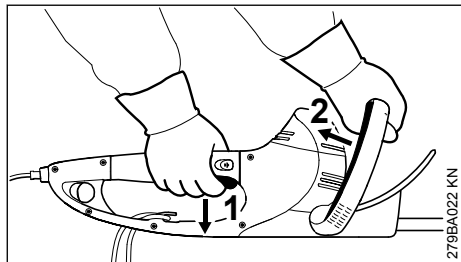

- ▶ Rilasciare la leva di comando (1) e la staffa di comando (2)

Nell'esercizio con raggio d'azione più lungo:

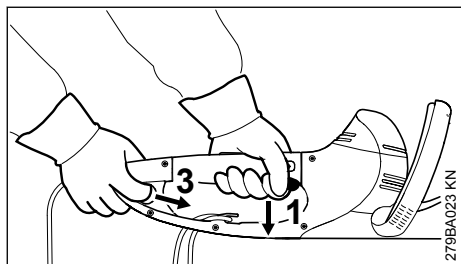

- ▶ rilasciare la leva di comando (1) e l'interruttore ausiliario (3)

HSE 61, 71

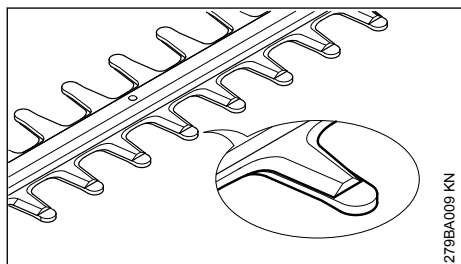

A riposo le lame sono coperte dal pettine.

HSE 81

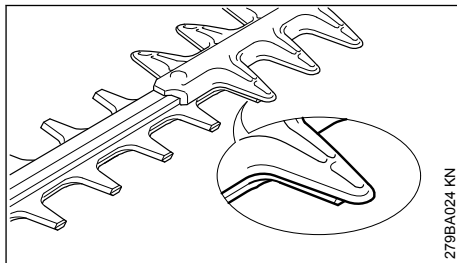

Allo stato fermo le lame sono parzialmente nascoste dal riparo antitaglio.

7.1 Altre avvertenze

- ▶ nelle pause prolungate – staccare la spina di rete.
- ▶ se l'apparecchiatura non viene più usata, sistemarla in modo che nessuno venga messo in pericolo.
- ▶ Impedire l'accesso non autorizzato all'apparecchiatura.

8 Impugnatura girevole

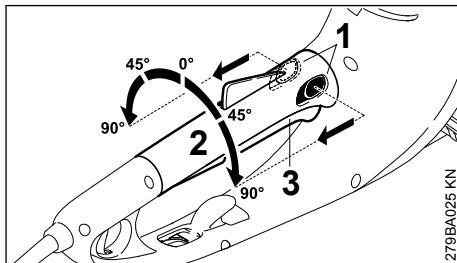

- ▶ spostare in direzione della freccia e tenere le due leve (1) della regolazione impugnatura
- ▶ girare l'impugnatura (2) nella posizione desiderata
- ▶ rilasciare le due leve (1) della regolazione impugnatura e innestare a scatto l'impugnatura

Se si aziona la leva di comando (3), non si può girare l'impugnatura (2).

9 Conservazione dell'apparecchiatura

In caso d'inattività a partire da circa 30 giorni

- ▶ Pulire le lame, controllarne lo stato e spruzzarle con antiresina STIHL.
- ▶ Applicare il riparo sulle lame.

- ▶ Pulire a fondo l'apparecchiatura, specialmente le fessure per l'aria di raffreddamento.
- ▶ Conservare l'apparecchiatura in un locale asciutto e sicuro; a tale scopo è possibile fissare il riparo alla parete. Preservarla dall'uso non autorizzato (ad es. da parte di bambini).

10 Affilatura delle lame

Se la resa di taglio diminuisce, le lame tagliano male, i rami vengono spesso bloccati: ripassare le lame.

L'operazione deve essere eseguita da un rivenditore con un'affilatrice. STIHL consiglia il rivenditore STIHL.

Altrimenti usare una lima piatta per affilatura. Guidare la lima all'angolo prescritto (ved. "Dati tecnici") rispetto alla superficie della lama.

- ▶ Affilare solo il becco tagliente – non limare le sporgenze senza filo della lama né il riparo antitaglio (ved. "Componenti principali")
- ▶ limare sempre verso il becco tagliente
- ▶ la lima deve mordere solo nella passata in avanti – sollevarla al ritorno
- ▶ rimuovere la bava dal tagliente con una cote
- ▶ asportare poco materiale
- ▶ dopo avere affilato, rimuovere la polvere o il pulviscolo di limatura e spruzzare la lama con antiresina STIHL

AVVISO

Non lavorare con lame senza filo o danneggiate – questo produce una forte sollecitazione all'apparecchiatura e un risultato di taglio insoddisfacente.

11 Istruzioni di manutenzione e cura

Le indicazioni si riferiscono a normali condizioni d'impiego. In caso di condizioni più gravose (notevole produzione di polvere ecc.) e di tempi d'impiego quotidiano più lunghi, abbreviare conformemente gli intervalli indicati.		prima di iniziare il lavoro	ogni settimana	ogni mese	ogni anno	in caso di guasto	in caso di danneggiamento	se necessario
		al termine del lavoro o quotidianamente						
Macchina completa	controllo visivo	X						
	pulizia		X					
Comando a due mani	Controllare il funzionamento: dopo il rilascio della leva d'inserimento o della staffa di comando, oppure della leva o dell'interruttore ausiliario, le lame devono fermarsi entro brevissimo tempo	X						
Apertura di aspirazione per aria di raffreddamento	controllo visivo		X					
	pulizia							X
Lama	controllo visivo	X						
	pulizia ²⁾		X					
	Affilatura ¹⁾²⁾							X
	sostituzione da parte del rivenditore ¹⁾						X	

Le indicazioni si riferiscono a normali condizioni d'impiego. In caso di condizioni più gravose (notevole produzione di polvere ecc.) e di tempi d'impiego quotidiani più lunghi, abbreviare conformemente gli intervalli indicati.		prima di iniziare il lavoro	al termine del lavoro o quotidianamente	ogni settimana	ogni mese	ogni anno	in caso di guasto	in caso di danneggiamento	se necessario
Riduttore e biella	controllo da parte del rivenditore ogni 50 ore di esercizio ¹⁾								
	rabbocco di grasso STIHL per riduttori da parte del rivenditore ¹⁾								X
Spazzole di carbone	controllo da parte del rivenditore ogni 100 ore di esercizio ¹⁾								
	sostituzione da parte del rivenditore ¹⁾								X
Viti e dadi accessibili	stringere								X
Adesivo per la sicurezza	sostituzione						X		
¹⁾ STIHL consiglia il rivenditore STIHL									
²⁾ poi spruzzare con antiresina STIHL									

12 Ridurre al minimo l'usura ed evitare i danni

Osservando le direttive di queste Istruzioni d'uso si evita un'eccessiva usura e danni all'apparecchiatura.

L'uso, la manutenzione, la conservazione dell'apparecchiatura devono essere eseguiti fedelmente come descritto in queste Istruzioni d'uso.

L'utente è responsabile di tutti i danni causati dall'inosservanza delle avvertenze riguardanti la sicurezza, l'uso e la manutenzione, in particolare per:

- modifiche al prodotto non autorizzate da STIHL
- impiego di attrezzi o accessori non ammessi o non idonei per l'apparecchiatura, o di qualità inferiore
- uso non conforme alla destinazione dell'apparecchiatura
- impiego dell'apparecchiatura in manifestazioni competitive o in gare

- danni conseguenti all'impiego continuato dell'apparecchiatura con componenti difettosi

12.1 Lavori di manutenzione

Tutti gli interventi riportati nel capitolo „Istruzioni di manutenzione e cura“ devono essere periodicamente eseguiti. Se l'utente non può farlo di persona, deve affidarli a un rivenditore.

STIHL raccomanda di fare eseguire le operazioni di manutenzione e di riparazione solo dal rivenditore STIHL. I rivenditori STIHL vengono regolarmente aggiornati e dotati di informazioni tecniche.

Se questi lavori vengono trascurati o eseguiti non a regola d'arte, si possono verificare danni, dei quali deve rispondere l'utente stesso. Fra questi si trovano:

- danni al motore elettrico conseguenti ad una manutenzione non tempestiva o insufficiente (per es. pulizia insufficiente del condotto dell'aria di raffreddamento)

- danni causati dal collegamento elettrico sbagliato (tensione, cavi di alimentazione di sezione insufficiente)
- danni da corrosione e altri danni conseguenti a conservazione impropria
- danni all'apparecchiatura conseguenti all'uso di parti di ricambio di qualità inferiore.

12.2 Particolari di usura

Alcuni particolari dell'apparecchiatura, anche se usati secondo la destinazione, sono soggetti a normale usura, e devono essere sostituiti a tempo debito, secondo il tipo e la durata dell'impiego. Ne fanno parte, fra gli altri:

- Lame

13 Componenti principali

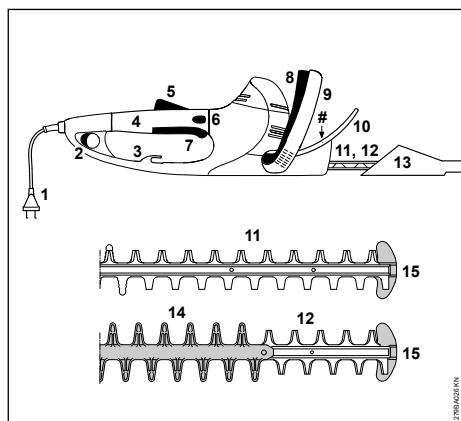

- 1 Cavo di collegamento
- 2 Interruttore ausiliario
- 3 Scarico della trazione
- 4 Impugnatura di comando con impugnatura girevole
- 5 Bloccaggio leva di comando
- 6 Bloccaggio impugnatura
- 7 Leva di comando
- 8 Staffa di comando
- 9 Impugnatura a staffa
- 10 Scudo di riparo mano
- 11 Lama HSE 61, 71 (ved. "Dati tecnici")
- 12 Lama HSE 81 (ved. "Dati tecnici")
- 13 Riparo per lama
- 14 Protezione antitaglio (solo HSE 81)
- 15 Riparo guida

Numero di matricola

14 Dati tecnici

14.1 Motore

14.1.1 HSE 61

Tensione nominale: 230 - 240 V
 Intensità nominale di corrente: 2,1 A
 Frequenza: 50 Hz
 Potenza assorbita: 500 W
 Protezione: min. 10 A
 Classe protezione: II,

14.1.2 HSE 71

Tensione nominale: 230 - 240 V
 Intensità nominale di corrente: 2,6 A
 Frequenza: 50 Hz
 Potenza assorbita: 600 W
 Protezione: min. 10 A
 Classe protezione: II,

14.1.3 HSE 81

Tensione nominale: 230 - 240 V
 Intensità nominale di corrente: 2,8 A
 Frequenza: 50 Hz
 Potenza assorbita: 650 W
 Protezione: min. 10 A
 Classe protezione: II,

14.2 Lama

14.2.1 HSE 61

Angolo di affilatura rispetto al piano della lama: 34°
 Distanza fra denti: 29 mm
 Numero di corse: 3200 1/min
 Lunghezza di taglio: 500 mm, 600 mm

14.2.2 HSE 71

Angolo di affilatura rispetto al piano della lama: 28°
 Distanza fra denti: 36 mm
 Numero di corse: 2600 1/min
 Lunghezza di taglio: 600 mm, 700 mm

14.2.3 HSE 81

Angolo di affilatura rispetto al piano della lama: 45°
 Distanza fra denti: 36 mm
 Numero di corse: 2600 1/min
 Lunghezza di taglio: 500 mm, 600 mm, 700 mm

14.3 Peso

14.3.1 HSE 61

Lunghezza di taglio 500 mm: 3,9 kg

Lunghezza di taglio 600 mm: 4,1 kg

14.3.2 HSE 71

Lunghezza di taglio 600 mm: 4,1 kg
Lunghezza di taglio 700 mm: 4,2 kg

14.3.3 HSE 81

Lunghezza di taglio 500 mm: 4,1 kg
Lunghezza di taglio 600 mm: 4,2 kg
Lunghezza di taglio 700 mm: 4,4 kg

14.4 Valori acustici e vibratori

Per determinare i valori vibratori e acustici si considerano le condizioni di esercizio a regime massimo nominale.

Per altri particolari sull'osservanza della Direttiva sulle vibrazioni 2002/44/CE, che definisce le responsabilità per i datori di lavoro, vedere www.stihl.com/vib

14.4.1 Livello di pressione sonora L_p secondo EN 62841-4-2

HSE 61

Lunghezza di taglio 500 mm: 88 dB(A)
Lunghezza di taglio 600 mm: 88 dB(A)

HSE 71

Lunghezza di taglio 600 mm: 91 dB(A)
Lunghezza di taglio 700 mm: 91 dB(A)

HSE 81

Lunghezza di taglio 500 mm: 91 dB(A)
Lunghezza di taglio 600 mm: 91 dB(A)
Lunghezza di taglio 700 mm: 91 dB(A)

14.4.2 Livello di potenza sonora L_w secondo EN 62841-4-2

HSE 61

Lunghezza di taglio 500 mm: 96 dB(A)
Lunghezza di taglio 600 mm: 96 dB(A)

HSE 71

Lunghezza di taglio 600 mm: 99 dB(A)
Lunghezza di taglio 700 mm: 99 dB(A)

HSE 81

Lunghezza di taglio 500 mm: 99 dB(A)
Lunghezza di taglio 600 mm: 99 dB(A)
Lunghezza di taglio 700 mm: 99 dB(A)

14.4.3 Valore vibratorio a_{hv} secondo EN 62841-4-2

HSE 61

Lunghezza di taglio 500 mm:
Impugnatura sinistra: 5,3 m/s²
Impugnatura destra 3,3 m/s²

HSE 61

Lunghezza di taglio 600 mm:
Impugnatura sinistra: 5,3 m/s²

HSE 61

Lunghezza di taglio 600 mm:
Impugnatura destra 3,3 m/s²

HSE 71

Lunghezza di taglio 600 mm:
Impugnatura sinistra: 3,8 m/s²
Impugnatura destra 2,6 m/s²

HSE 71

Lunghezza di taglio 700 mm:
Impugnatura sinistra: 3,8 m/s²
Impugnatura destra 2,6 m/s²

HSE 81

Lunghezza di taglio 500 mm:
Impugnatura sinistra: 3,2 m/s²
Impugnatura destra 2,1 m/s²

HSE 81

Lunghezza di taglio 600 mm:
Impugnatura sinistra: 3,5 m/s²
Impugnatura destra 2,5 m/s²

HSE 81

Lunghezza di taglio 700 mm:
Impugnatura sinistra: 3,5 m/s²
Impugnatura destra 2,5 m/s²

Per il livello di pressione acustica e per quello di potenza acustica, il valore K-secondo la direttiva 2006/42/CE = 2,0 dB(A); per il valore vibratorio, il valore K-secondo la direttiva 2006/42/CE = 2,0 m/s².

I valori acustici e vibratori indicati sono stati misurati seguendo un procedimento di prova normalizzato e possono essere impiegati per il confronto di apparecchiature elettriche. I valori acustici e vibratori reali possono discostarsi da quelli indicati, secondo il tipo d'impiego. I valori acustici e vibratori indicati possono essere usati per una prima valutazione del carico acustico e vibratorio. Il carico acustico e vibratorio effettivo deve essere valutato. Contestualmente si possono considerare anche i tempi nei quali l'apparecchiatura è spenta e quelli in cui, pur essendo inserita, non funziona sotto carico.

Per informazioni sull'osservanza della Direttiva sulle vibrazioni 2002/44/CE, che definisce le responsabilità per i datori di lavoro, vedere

www.stihl.com/vib

14.5 REACH

REACH indica una direttiva CE per la registrazione, la classificazione e l'omologazione dei prodotti chimici.

Per informazioni sull'adempimento della direttiva REACH (CE) n. 1907/2006, vedere

www.stihl.com/reach

15 Avvertenze per la riparazione

Gli utenti di questa apparecchiatura possono eseguire solo le operazioni di manutenzione e di cura descritte nelle Istruzioni d'uso. Le riparazioni più complesse devono essere eseguite solo da rivenditori.

STIHL consiglia di fare eseguire le operazioni di manutenzione e di riparazione solo presso rivenditori STIHL. Ai quali sono regolarmente offerti corsi di aggiornamento e messe a disposizione informazioni tecniche.

Nelle riparazioni montare solo particolari autorizzati da STIHL per questa apparecchiatura o particolari tecnicamente equivalenti. Usare solo ricambi di prima qualità. Diversamente può esservi il pericolo di infortuni o di danni all'apparecchiatura.

STIHL consiglia di impiegare ricambi originali STIHL.

I ricambi originali STIHL si riconoscono dal numero di codice STIHL del ricambio, dal logo **STIHL**® ed eventualmente dalla sigla d'identificazione del ricambio STIHL **SI** (i ricambi piccoli possono portare anche solo la sigla).

16 Smaltimento

Le informazioni sullo smaltimento sono disponibili presso l'amministrazione locale o i rivenditori specializzati STIHL.

Uno smaltimento scorretto può nuocere alla salute e all'ambiente.

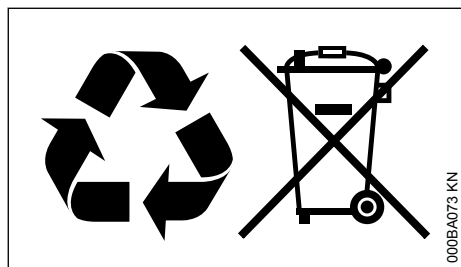

► Smaltire i prodotti STIHL, incluso l'imballaggio, nel rispetto delle norme locali in materia presso un centro di raccolta idoneo per il riciclaggio.

► Non smaltire con i rifiuti domestici.

17 Dichiarazione di conformità UE

ANDREAS STIHL AG & Co. KG

Badstr. 115

D-71336 Waiblingen

Germania

dichiara sotto la propria esclusiva responsabilità che

Tipo di costruzione:	Tagliasiepi elettrico
Marchio di fabbrica:	STIHL
Tipo:	HSE 61 HSE 71 HSE 81
Identificazione di serie:	4812

corrisponde alle disposizioni pertinenti delle direttive 2011/65/UE, 2006/42/CE, 2014/30/UE e 2000/14/CE ed è stato sviluppato e fabbricato conformemente alle versioni delle seguenti norme valevoli alla rispettiva data di produzione:

EN 55014-1, EN 55014-2, EN 62841-1,
EN 62841-4-2, EN 61000-3-2, EN 61000-3-3

Il calcolo del livello di potenza acustica misurato e garantito è stato effettuato secondo la procedura prevista dalla direttiva 2000/14/CE, Allegato V, applicando la norma ISO 11094.

Livello di potenza acustica misurato

HSE 61

Lunghezza di taglio 500 mm:	96 dB(A)
Lunghezza di taglio 600 mm:	96 dB(A)

HSE 71

Lunghezza di taglio 600 mm:	99 dB(A)
Lunghezza di taglio 700 mm:	99 dB(A)

HSE 81

Lunghezza di taglio 500 mm:	99 dB(A)
Lunghezza di taglio 600 mm:	99 dB(A)
Lunghezza di taglio 700 mm:	99 dB(A)

Livello di potenza acustica garantito

HSE 61

Lunghezza di taglio 500 mm:	98 dB(A)
Lunghezza di taglio 600 mm:	98 dB(A)

HSE 71

Lunghezza di taglio 600 mm:	101 dB(A)
Lunghezza di taglio 700 mm:	101 dB(A)

HSE 81

Lunghezza di taglio 500 mm:	101 dB(A)
Lunghezza di taglio 600 mm:	101 dB(A)

HSE 81

Lunghezza di taglio 700 mm: 101 dB(A)

Documentazione tecnica conservata presso:

ANDREAS STIHL AG & Co. KG
Produktzulassung

L'anno di costruzione, il paese di produzione e il numero di matricola sono indicati sull'apparecchiatura.

Waiblingen, 31/01/2023

ANDREAS STIHL AG & Co. KG

p.p.

Robert Olma, Vice President, Regulatory Affairs
& Global Governmental Relations**18 Dichiarazione di conformità UKCA**ANDREAS STIHL AG & Co. KG
Badstr. 115
D-71336 Waiblingen

Germania

dichiara sotto la propria esclusiva responsabilità che

Tipo di costruzione: Tagliasiepi elettrico
Marchio di fabbrica: STIHL
Tipo: HSE 61
HSE 71
HSE 81

Identificazione di serie: 4812

è conforme alle disposizioni pertinenti di cui ai regolamenti del Regno Unito The Restriction of the Use of Certain Hazardous Substances in Electrical and Electronic Equipment Regulations 2012, Supply of Machinery (Safety) Regulations 2008, Electromagnetic Compatibility Regulations 2016 e Noise Emission in the Environment by Equipment for use Outdoors Regulations 2001 ed è stato sviluppato e fabbricato conformemente alle versioni delle seguenti norme valedoli alla rispettiva data di produzione:

EN 55014-1, EN 55014-2, EN 62841-1,
EN 62841-4-2, EN 61000-3-2, EN 61000-3-3

Il calcolo del livello di potenza acustica misurato e garantito è stato effettuato secondo la proce-

dura prevista dal regolamento del Regno Unito Noise Emission in the Environment by Equipment for use Outdoors Regulations 2001, Allegato 8, applicando la norma ISO 11094.

Livello di potenza acustica misurato**HSE 61**

Lunghezza di taglio 500 mm: 96 dB(A)

Lunghezza di taglio 600 mm: 96 dB(A)

HSE 71

Lunghezza di taglio 600 mm: 99 dB(A)

Lunghezza di taglio 700 mm: 99 dB(A)

HSE 81

Lunghezza di taglio 500 mm: 99 dB(A)

Lunghezza di taglio 600 mm: 99 dB(A)

Lunghezza di taglio 700 mm: 99 dB(A)

Livello di potenza acustica garantito**HSE 61**

Lunghezza di taglio 500 mm: 98 dB(A)

Lunghezza di taglio 600 mm: 98 dB(A)

HSE 71

Lunghezza di taglio 600 mm: 101 dB(A)

Lunghezza di taglio 700 mm: 101 dB(A)

HSE 81

Lunghezza di taglio 500 mm: 101 dB(A)

Lunghezza di taglio 600 mm: 101 dB(A)

Lunghezza di taglio 700 mm: 101 dB(A)

Documentazione tecnica conservata presso:

ANDREAS STIHL AG & Co. KG

L'anno di costruzione, il paese di produzione e il numero di matricola sono indicati sull'apparecchiatura.

Waiblingen, 31/01/2023

ANDREAS STIHL AG & Co. KG

p.p.

Robert Olma, Vice President, Regulatory Affairs
& Global Governmental Relations**19 Indirizzi****Amministrazione generale STIHL**ANDREAS STIHL AG & Co. KG
Postfach 1771
D-71307 Waiblingen

Distributori STIHL**GERMANIA**

STIHL Vertriebszentrale AG & Co. KG
Robert-Bosch-Straße 13
64807 Dieburg
Telefon: +49 6071 3055358

AUSTRIA

STIHL Ges.m.b.H.
Fachmarktstraße 7
2334 Vösendorf
Telefon: +43 1 86596370

SVIZZERA

STIHL Vertriebs AG
Isenrietstraße 4
8617 Mönchaltorf
Telefon: +41 44 9493030

20 Avvertenze di sicurezza generali per attrezzi elettrici

20.1 Introduzione

Questo capitolo contiene le avvertenze di sicurezza generali preformulate nella norma EN/IEC 62841 per gli attrezzi elettrici guidati a mano e azionati a motore.

STIHL deve stampare questi testi.

Le avvertenze di sicurezza per evitare una scossa elettrica, riportate in "Sicurezza elettrica", non sono applicabili ai prodotti a batteria STIHL.

**AVVERTENZA**

Leggere tutte le avvertenze di sicurezza, istruzioni, illustrazioni e dati tecnici di cui è corredato il presente attrezzo elettrico. In caso di mancata osservanza delle seguenti istruzioni sussiste il rischio di scossa elettrica, incendio e/o gravi lesioni. **Conservare tutte le avvertenze di sicurezza e le istruzioni operative per la successiva consultazione.**

Il termine "Attrezzo elettrico" usato nelle avvertenze di sicurezza si riferisce agli attrezzi elettrici collegati alla rete (con cavo di rete) e agli attrezzi elettrici alimentati a batteria (senza cavo di rete).

20.2 Sicurezza sul posto di lavoro

- a) **Mantenere la zona di lavoro pulita e sufficientemente illuminata.** Il disordine, oppure

zone del posto di lavoro non illuminate, possono causare infortuni.

- b) **Non lavorare con l'attrezzo elettrico in ambienti esposti al pericolo di esplosione dove si trovano liquidi infiammabili, gas o polveri.** Gli attrezzi elettrici generano scintille, che possono incendiare la polvere o i vapori.
- c) **Durante l'uso dell'attrezzo elettrico tenere lontani bambini e altre persone.** In caso di distrazione, si può perdere il controllo dell'attrezzo elettrico.

20.3 Sicurezza elettrica

- a) **La spina di collegamento dell'attrezzo elettrico deve essere adatta alla presa. La spina non deve essere modificata in nessun modo. Non usare spine di adattamento insieme ad attrezzi elettrici collegati a terra.** Spine non modificate e prese adatte riducono il rischio di scossa elettrica.
- b) **EEvitare il contatto fisico con superfici collegate a terra, come tubi, impianti di riscaldamento, piani cottura e frigoriferi.** Il rischio di scossa elettrica aumenta se il corpo è collegato a terra.
- c) **Tenere gli attrezzi elettrici al riparo da pioggia o umidità.** L'infiltrazione d'acqua nell'attrezzo elettrico aumenta il pericolo di scossa elettrica.
- d) **Non usare il cavo di collegamento per altri scopi. Non usare mai il cavo di collegamento per trasportare, tirare l'attrezzo elettrico o scollegare la spina. Tenere il cavo di collegamento lontano da fonti di calore, olio, spigoli vivi o parti in movimento dell'apparecchiatura.** I cavi di collegamento danneggiati o aggrovigliati aumentano il pericolo di scossa elettrica.
- e) **Se si usa un attrezzo elettrico all'aperto, impiegare solo cavi di prolunga adatti anche al lavoro all'esterno.** L'uso di una prolunga adatta all'ambiente esterno riduce il pericolo di scossa elettrica.
- f) **Se non si può evitare di impiegare l'attrezzo elettrico in un ambiente umido, usare un interruttore di sicurezza per correnti di guasto.** L'uso di un interruttore di sicurezza per correnti di guasto riduce il pericolo di scossa elettrica.

20.4 Sicurezza delle persone

- a) **È richiesta la massima prudenza, prestare attenzione a ciò che si sta facendo e usare**

l'attrezzo elettrico con criterio. Non usare l'attrezzo elettrico se si è stanchi o sotto l'effetto di droghe, alcol o farmaci. Un attimo di distrazione durante l'uso dell'attrezzo elettrico può causare lesioni gravi.

- b) **Indossare i dispositivi di protezione individuale, e sempre gli occhiali di protezione.** Indossare i dispositivi di protezione individuale, come la mascherina antipolvere, le scarpe antinfortunistiche antiscivolo, il casco di protezione o i tappi auricolari, secondo il tipo e l'impiego dell'attrezzo elettrico, riduce il rischio di lesioni.
- c) **Evitare la messa in funzione accidentale. Sincerarsi che l'attrezzo elettrico sia spento prima di collegarlo all'alimentazione elettrica e/o di collegare, prendere o trasportare la batteria.** Tenere un dito sull'interruttore mentre si trasporta l'attrezzo elettrico, oppure collegarlo alla corrente con l'interruttore inserito, può causare infortuni.
- d) **Prima di accendere l'attrezzo elettrico, allontanare gli attrezzi di messa a punto o le chiavi per viti.** Un utensile o una chiave che si trovi in una parte rotante dell'attrezzo elettrico può causare lesioni.
- e) **Evitare una posizione anomala del corpo. Avere cura di tenere una postura sicura e mantenere sempre l'equilibrio.** In questo modo si può controllare meglio l'attrezzo elettrico in situazioni impreviste.
- f) **Indossare un abbigliamento adatto. Non indossare abiti larghi o gioielli. Tenere capelli e abbigliamento lontano dalle parti in movimento.** Abiti sciolti, gioielli o capelli lunghi possono essere afferrati da parti in movimento.
- g) **Se è previsto il montaggio di dispositivi di aspirazione e raccolta polvere, occorre collegarli e usarli correttamente.** L'impiego di un aspirapolvere può ridurre il pericolo causato dalla polvere.
- h) **Evitare di sentirsi troppo sicuri e non eludere le norme di sicurezza previste per gli attrezzi elettrici, anche se si ha molta dimestichezza con l'uso di un attrezzo elettrico.** Agire con una ridotta soglia di attenzione anche solo per una frazione di secondo può comportare gravi conseguenze.

20.5 Impiego e maneggio dell'attrezzo elettrico

- a) **Non sovraccaricare l'attrezzo elettrico. Usare l'attrezzo elettrico adatto al lavoro da svolgere.** Si lavora meglio e con maggiore sicurezza se si usa l'attrezzo elettrico adatto entro l'intervallo di potenza previsto.
- b) **Non usare un attrezzo elettrico il cui interruttore è difettoso.** Un attrezzo elettrico che non è più possibile accendere o spegnere è pericoloso e deve essere riparato.
- c) **Scollegare la spina dalla presa e/o rimuovere una batteria amovibile prima di eseguire le impostazioni dell'attrezzo, cambiare parti degli accessori o posare l'attrezzo elettrico.** Questa misura precauzionale evita l'avviamento accidentale dell'attrezzo elettrico.
- d) **Conservare fuori della portata dei bambini gli attrezzi elettrici che non si usano. Non lasciare usare l'attrezzo elettrico da persone che non lo conoscono o che non hanno letto queste istruzioni.** Gli attrezzi elettrici sono pericolosi se usati da persone inesperte.
- e) **Prendersi cura degli attrezzi elettrici e degli accessori con attenzione: controllare se le parti in movimento funzionano liberamente e non s'incastrano, se vi sono parti rotte o talmente danneggiate da compromettere il funzionamento dell'attrezzo elettrico stesso. Fare riparare le parti danneggiate prima di usare l'attrezzo elettrico.** Molti infortuni hanno origine dalla cattiva manutenzione degli attrezzi elettrici.
- f) **Mantenere affilati e puliti gli attrezzi di taglio.** Gli attrezzi di taglio curati a regola d'arte, con taglienti affilati, si bloccano meno e sono più facili da manovrare.
- g) **Usare l'attrezzo elettrico, gli accessori, gli attrezzi di lavoro ecc. seguendo le presenti istruzioni. Tenere conto delle condizioni operative e dell'attività da eseguire.** L'impiego di attrezzi elettrici per usi diversi da quelli previsti può creare situazioni di pericolo.
- h) **Mantenere le impugnature e le zone di presa asciutte, pulite e prive di olio e grasso.** Se scivolose, le impugnature e le zone di presa impediscono un'utilizzo e un controllo sicuro dell'attrezzo elettrico.

20.6 Assistenza

- a) **Fare riparare l'attrezzo elettrico solo da tecnici specializzati e solo con ricambi originali.**

Con questo si garantisce che la sicurezza dell'attrezzo elettrico si mantenga inalterata.

20.7 Avvertenze di sicurezza per tagliasiepi

Avvertenze generali di sicurezza per tagliasiepi

- a) **Non usare la tagliasiepi in caso di maltempo, specialmente non durante i temporali.** Così si riduce il rischio di essere colpiti da un fulmine.
- b) **Tenere tutti i cavi elettrici lontano dalla zona di taglio.** I cavi possono essere nascosti in siepi o cespugli ed essere tagliati accidentalmente dalla lama.
- c) **Indossare le cuffie.** Dispositivi di protezione individuale adeguati riducono il rischio di perdere l'udito.
- d) **Tenere la tagliasiepi solo per le zone di presa isolate, poiché la lama può toccare linee elettriche nascoste o il proprio cavo di alimentazione.** Il contatto della lama con un cavo sotto tensione può mettere sotto tensione anche le parti metalliche dell'apparecchiatura e causare scosse elettriche.
- e) **Tenere tutte le parti del corpo lontane dalla lama. Non cercare di rimuovere la vegetazione tagliata con le lame in movimento, o di tenere fermo il materiale da tagliare.** Dopo lo spegnimento dell'interruttore, le lame continuano a muoversi. Un attimo di disattenzione nell'uso della tagliasiepi può causare gravi lesioni.
- f) **Assicurarsi che tutti gli interruttori siano spenti e che la spina di rete sia stata staccata prima di rimuovere il materiale tagliato incastrato o di effettuare la manutenzione della tagliasiepi.** Se la tagliasiepi si mette in funzione accidentalmente durante la rimozione del materiale incastrato o quando si deve eseguire la manutenzione, possono verificarsi gravi lesioni.
- g) **Trasportare la tagliasiepi per l'impugnatura e con la lama ferma e fare attenzione a non premere alcun interruttore.** Il trasporto corretto della tagliasiepi riduce il rischio di un azionamento accidentale e di lesioni dovute alla lama.
- h) **Per il trasporto o quando la tagliasiepi è riposta, mettere sempre la copertura sulla lama.** Un utilizzo prudente della tagliasiepi riduce il rischio di lesioni dovute alla lama.

Indholdsfortegnelse

1	Forord.....	122
2	Om denne brugsvejledning.....	122
3	Sikkerhedshenvisninger og arbejdsteknik.....	123
4	Anvendelse.....	127
5	Elektrisk tilslutning af maskinen.....	128
6	Start af redskabet.....	129
7	Stop af maskinen.....	130
8	Drejeligt håndgreb.....	130
9	Opbevaring af redskabet.....	130
10	Slibning af skæreknive.....	130
11	Henvisninger til vedligeholdelse og pasning.....	131
12	Minimering af slitage og undgåelse af skader.....	132
13	Vigtige komponenter.....	132
14	Tekniske data.....	133
15	Reparationsvejledning.....	134
16	Bortskaffelse.....	134
17	EU-overensstemmelseserklæring.....	135
18	UKCA-overensstemmelseserklæring.....	135
19	Adresser.....	136
20	Generelle advarselshenvisninger for elværktøjer.....	136

1 Forord

Kære kunde

Mange tak for, at du har bestemt dig for et kvalitetsprodukt fra firmaet STIHL.

Dette produkt er blevet fremstillet med moderne produktionsprocesser og omfattende foranstaltninger med henblik på kvalitetssikring. Vi bestræber os på at gøre alt, så du bliver tilfreds med dette redskab og kan arbejde med det uden problemer.

Hvis du har spørgsmål angående redskabet, så kontakt din forhandler eller vores salgsselskab.

Med venlig hilsen



Dr. Nikolas Stihl

2 Om denne brugsvejledning

2.1 Billedssymboler

Alle billedssymboler, der er anbragt på maskinen, er forklaret i denne betjeningsvejledning.

2.2 Angivelse af tekstafsnit



ADVARSEL

Advarsel om risiko for personulykker og tilskadekomst, samt tungtvejende tingskader.

BEMÆRK

Advarsel om risiko for beskadigelse af redskab eller enkeltkomponenter.

2.3 Teknisk videreudvikling

STIHL arbejder løbende med videreudvikling af alle maskiner og redskaber; vi må derfor forbeholde os ret til ændringer i leveringsomgang, form, teknik og udstyr.

Der kan således ikke gøres krav gældende ud fra angivelser og illustrationer i denne betjeningsvejledning.

3 Sikkerhedshenvisninger og arbejdsteknik



Der er behov for særlige sikkerhedsforanstaltninger ved arbejde med dette motorredskab, da skæreknivene er meget skarpe, og der arbejdes med elektrisk strøm.



Læs hele brugsvejledningen grundigt igennem, før redskabet tages i brug første gang, og opbevar den sikkert til senere brug. Det kan være livsfarligt ikke at overholde brugsvejledningen.

Nationale sikkerhedsforskrifter, f.eks. fra arbejdstilsynet, arbejdsbeskyttelsesmyndigheder og andre skal overholdes.

Første gang der arbejdes med motorredskabet: Få sælgeren eller en anden fagkyndig til at vise dig, hvordan du håndterer det sikkert – eller deltag i et fagligt kursus.

Mindreårige må ikke arbejde med motorredskabet – bortset fra unge over 16 år, som bliver uddannet under opsyn.

Børn, dyr og tilskuere skal holdes på afstand.

Når motorredskabet ikke er i brug, skal det anbringes, så ingen kan komme til skade. Motorredskabet skal sikres, så uvedkommende ikke har adgang til det.

Brugeren er ansvarlig for ulykker eller farer, som andre personer eller deres ejendom måtte blive udsat for.

Motorredskabet må kun udleveres eller udlånes til personer, som er fortrolige med denne model og dens betjening – brugsvejledningen skal altid følge med.

Personer, som på grund af begrænsede fysiske, sensoriske eller mentale evner ikke er i stand til at betjene redskabet sikkert, må kun arbejde med det under opsyn af eller efter anvisning fra en ansvarlig person.

Brugen af støjemitterende motorredskaber kan være begrænset tidsmæssigt af nationale eller lokale forskrifter.

Enhver, der arbejder med motorredskabet, skal være udhvilet, rask og i god tilstand.

Den, som af helbredsmæssige grunde ikke må anstrenge sig, skal spørge sin læge, om man kan eller må arbejde med et motorredskab.

Motorredskabet må ikke betjenes efter indtagelse af alkohol, stoffer eller medicin, som påvirker reaktionsevnen.

Brug kun motorredskabet til klipning af hække, buske, krat, buskads og lignende.

Brug af motorredskabet til andre formål er ikke tilladt og kan medføre ulykker eller skader på motorredskabet.

Før alt arbejde med redskabet – træk netstikket ud af stikkontakten – **fare for ulykker!**

Træk ikke netstikket ud af stikkontakten ved at trække i tilslutningsledningen, men tag altid fat i stikket.

Uegnede forlængerledninger kan være farlige.

Ved forlængerledninger skal man være opmærksom på de enkelte ledningers mindste tværsnit (se "Elektrisk tilslutning af redskabet").

Forlængerledningens stik og kobling skal være vandtætte eller være ført, så de ikke kommer i kontakt med vand.

Monter kun de skæreknive eller det tilbehør, som STIHL har godkendt til dette motorredskab, eller teknisk tilsvarende dele. Kontakt forhandleren, hvis du har spørgsmål vedrørende dette. Brug kun værktøj og tilbehør af høj kvalitet. Ellers kan der være risiko for ulykker eller skader på motorredskabet.

STIHL anbefaler at anvende originalt STIHL-værktøj og -tilbehør. Disse har egenskaber, der er optimalt tilpasset produktet og brugerens krav.

Foretag ikke ændringer på redskabet – det kan forringe sikkerheden. STIHL fraskriver sig ethvert

ansvar for person- og materielle skader, der opstår som følge af brug af ikke-godkendte monterede dele.

Der må ikke anvendes højtryksrensere til rengøring af redskabet. Den hårde vandstråle kan beskadige redskabets dele.

Sprøjt ikke vand på redskabet.

3.1 Arbejdstøj og udstyr

Bær forskriftsmæssig beklædning og udstyr.



Beklædningen skal være formålstjenlig og må ikke hindre bevægelse. Bær tætsiddende tøj – overtræksdragt, ikke frakke.

Bær ikke tøj, som kan hænge fast i træ, krat eller i redskabets bevægelige dele. Bær ikke halstørklæde, slips eller smykker. Langt hår skal sættes op, så det befinder sig over skulderhøjde.



Brug solide sko med skridsikre såler.

3.1.1 Beskyttelsesbriller, støjværn



ADVARSEL



For at reducere faren for øjenskader skal der bæres tætsiddende sikkerhedsbriller iht. standarden EN 166. Sørg for, at sikkerhedsbrillerne sidder korrekt.

Bær "personligt" høreværn – f.eks. kapselhøreværn.



Bær robuste arbejdshandsker i modstandsdygtigt materiale (f.eks. læder).

STIHL tilbyder et omfattende sortiment inden for personligt beskyttelsesudstyr.

3.2 Transport af motorredskabet

Sluk altid motorredskabet og tag netstikket ud – sæt knivbeskyttelsen på, også ved transport over korte afstande.

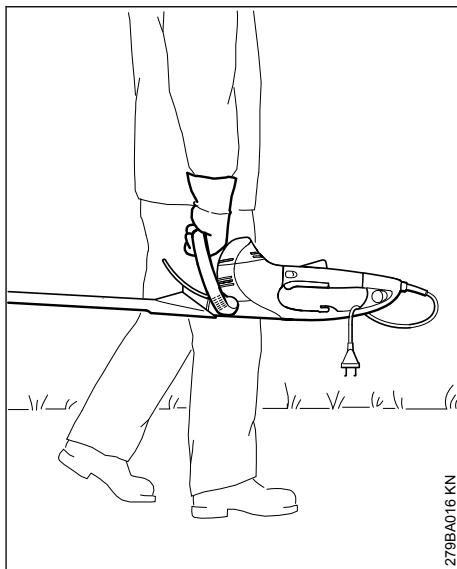

Bær motorredskabet i håndtagsgrebet – skærekniven vendt bagud.

I køretøjer: Motorredskabet skal sikres mod at kunne vælte og blive beskadiget.

3.3 Før arbejdet

Kontrollér motorredskabet med henblik på driftssikkerhed – vær opmærksom på de pågældende afsnit i brugsvejledningen:

- Redskabets spænding og frekvens (se typeskiltet) skal svare til strømnets spænding og frekvens
- Kontrollér tilslutningsledningen, netstikket og forlængerledningen for skader. Beskadigede ledninger, koblinger og stik eller tilslutningsledninger, som ikke overholder forskrifterne, må ikke bruges
- Stikdåser på forlængerledninger skal være beskyttet mod vandstæn
- Tilslutningsledningen skal føres og mærkes på en sådan måde, at den ikke bliver beskadiget, og at ingen personer kan komme til skade – undgå farer for at snuble
- Kontaktarmsspærre, kontaktarm, kontaktbøjle og den ekstra kontakt skal glide let – kontaktarmsspærren, kontaktarmen, kontaktbøjlen og den ekstra kontakt skal gå tilbage til udgangspositionen, når de slippes
- Skærekniven skal være i upåklagelig stand (ren, glide let og ikke deformeret), sidde godt fast, være korrekt monteret, eftersleb og

godt sprayet med STIHL-harpiksløser (smøremiddel)

- Kontrollér skærebekskytteren (hvis monteret) for skader
- Foretag ikke ændringer på betjenings- og sikkerhedsanordningerne
- Håndtagene skal være rene og tørre, og de skal være fri for olie og snavs – det er vigtigt for sikker føring af motorredskabet

Motorredskabet må kun anvendes i driftssikker tilstand – **Fare for ulykker!**

Undgå risiko for elektrisk stød:

- den elektriske tilslutning må kun foretages i en forskriftsmæssigt installeret stikkontakt
- anvendte forlængerledninger skal stemme overens med forskrifterne til det pågældende brug
- Isoleringen på tilslutnings- og forlængerledningen, stikket og koblingen skal være fejlfri

3.4 Fastholdelse og føring af redskabet

Hold altid fast i motorredskabet med begge hænder på håndtagene. Hold fast om håndtagene med tommelfingrene.

3.4.1 Højrehåndede

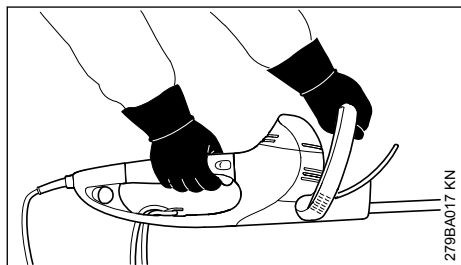

Hold højre hånd på betjeningshåndtaget og venstre hånd på bøjlehåndtaget.

3.4.2 Venstrehåndede

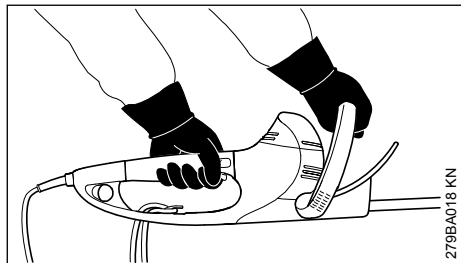

Hold venstre hånd på betjeningshåndtaget og højre hånd på bøjlehåndtaget.

Indtag en sikker stilling, og før motorredskabet på en sådan måde, at skæreknivene altid vender væk fra kroppen.

3.5 Under arbejdet

Ved truende fare, f.eks. i nødstilfælde, skal der straks slukkes for redskabet – slip kontaktarmen eller kontaktbøjlen hhv. kontaktarmen eller den ekstra kontakt.

Kontrollér, at der ikke opholder sig andre personer i arbejdsområdet.

Hold øje med skæreknivene – der må ikke klippes områder på hækken, som man ikke har overblik over.

Udvis største forsigtighed ved klipning af høje hække, da der kan opholde sig nogen bagved – se efter, før der klippes.



Arbejd ikke med motorredskabet i regnvej eller i våde eller meget fugtige omgivelser – drivmotoren er ikke beskyttet mod vand – **fare for elektrisk stød og kortslutning!**

Lad ikke redskabet stå ude i regnvej.

Motorredskabet er udstyret med et system til hurtig standsning af knivene – skæreknivene standser omgående, når kontaktarmen eller kontaktbøjlen slippes, henholdsvis kontaktarmen eller den ekstra kontakt slippes.

Kontrollér denne funktion regelmæssigt med korte mellemrum. Motorredskabet må ikke betjenes, hvis skæreknivene har efterløb – **fare for kvæstelser!** Kontakt forhandleren.

Pas på, når det er glat og vådt, når der ligger sne, på skrånninger, i ujævnt terræn osv. – **fare for at glide!**

Ryd nedfaldne grene, kviste og afskårne dele væk.

Vær opmærksom på: træstubbe og rødder – **fare for at snuble!**

3.5.1 Ved arbejde i højden:

- Anvend altid løfteplatform
- Stå aldrig på en stige eller i et træ
- Arbejd aldrig på ustabile ståsteder

Når man bærer høreværn, er der behov for ekstra agtpågivenhed og omtanke – opfattelsen af farlige situationer (skrig, signallyde osv.) er begrænset.

Sørg for rettidige arbejdspauser for at forebygge træthed og udmattelse – **fare for ulykker!**

Arbejd roligt og med omtanke – og kun ved gode lys- og synsforhold. Arbejd påpasseligt, vær ikke til fare for andre.

Drevet bliver varmt under brug. Rør ikke ved gearkassen – **fare for forbrænding!**

Hvis motorredskabet er blevet udsat for utilsigtede belastninger (f.eks. voldsomme slag eller fald), skal man ubetinget sikre sig, at det er i driftssikker stand, inden brugen fortsættes – se også afsnittet "Før arbejdet". Kontrollér især sikkerhedsanordningernes funktionsdygtighed. Motorredskaber, der ikke længere er driftssikre, må under ingen omstændigheder benyttes. Kontakt forhandleren, hvis du er i tvivl.

Kontrollér hæk og arbejdsområde, så skæreknivene ikke beskadiges:

- Fjern sten, metaldele og hårde genstande
- Der må ikke komme sand eller sten ind mellem skæreknivene f.eks. ved arbejde i nærheden af jorden
- ved hække med trådhegn må skæreknivene ikke berøre trådene

Undgå kontakt med strømførende ledninger – skær ikke elektriske ledninger over – **fare for elektrisk stød!**



Rør ikke ved skæreknivene, hvis motoren kører. Hvis skæreknivene blokeres af en genstand, skal motoren omgående slukkes og netstikket trækkes ud – først derefter må genstanden fjernes – **fare for kvæstelser!**

Ved meget støvede eller snavsede hække skal skæreknivene sprøjtes med STIHL-harpiksløsner – efter behov. Derved mindses knivenes friktion, plantesafternes aggression og aflejring af forurenende dele betydeligt.

Støv, som hvirvles op under arbejdet, kan være sundhedsfarligt. Ved støvudvikling skal der bæres støvmaske.



Ved beskadigelse af tilslutningsledningen skal netstikket straks tages ud – **livsfare på grund af elektrisk stød!**

Træk ikke netstikket ud af stikkontakten ved at trække i tilslutningsledningen, men tag altid fat i stikket.

Pas på ikke at beskadige tilslutningsledningen ved at køre den over, klemme den sammen, rive i den osv.

Før tilslutnings- og forlængerledningen korrekt:

- undgå, at ledningen skurer mod kanter, spidse eller skarpe genstande
- Sørg for, at ledningen ikke bliver klemt i dørsprækker eller vinduer
- hvis ledningerne er snoet, så træk stikket ud, og ret ledningerne ud
- Undgå under alle omstændigheder at berøre skæreværktøjet
- Rul altid kabeltromlerne helt ud for at undgå brandfare på grund af overophedning

Før redskabet efterlades: Sluk altid motorredskabet – træk netstikket ud.

Skæreknivene skal kontrolleres regelmæssigt, med korte intervaller og straks ved mærkbare ændringer:

- Sluk motorredskabet, vent, indtil skæreknivene er standset, træk netstikket ud
- Kontrollér tilstanden, og om det sidder korrekt fast, vær opmærksom på revner
- Vær opmærksom på skarpheden

For at skifte skæreknivene slukkes motorredskabet, og netstikket trækkes ud. Der er **fare for kvæstelser**, hvis motoren starter utilsigtet!

Hold altid motoren fri for kviste, splinter, blade og overdrevent meget smøremiddel – **brandfare!**

3.6 Efter arbejdet

Rens motorredskabet for støv og snavs – der må ikke anvendes fedtopløsende midler.

Sprøjt skæreknivene med STIHL-harpiksløsner – start motoren igen et kort øjeblik, så sprayen fordeles jævnt.

3.7 Vibrationer

Længerevarende brug af maskinen kan medføre vibrationsbetinget nedsat blodomløb i hænderne ("døde hvide fingre").

Der kan ikke fastsættes en generel gyldig brugsperiode, da det afhænger af påvirkning fra flere faktorer.

Brugsperioden forlænges med:

- beskyttelse af hænderne (varme handsker)
- pauser

Brugsperioden forkortes ved:

- særlige, personlige anlæg for dårligt blodomløb (kendetegn: ofte kolde fingre, kriblen)
- lave udetemperaturer
- gribekraftens styrke (kraftigt greb hindrer blodomløbet)

Ved regelmæssig, længerevarende brug af redskabet og ved gentagen forekomst af tilsvarende

tegn (f.eks. kriblen i fingrene) anbefales en lægeundersøgelse.

3.8 Vedligeholdelse og reparation

Før alt arbejde på apparatet skal det altid slukkes, og netstikket skal trækkes ud. Hvis motoren går uønsket i gang – **Fare for tilskadekomst!**

Vedligehold motoren regelmæssigt. Udfør kun vedligeholdelsesarbejde og reparationer, som er beskrevet i betjeningsvejledningen. Alt andet arbejde skal udføres af en forhandler.

STIHL anbefaler, at alt vedligeholdelsesarbejde og reparationer kun udføres af STIHL forhandler. STIHL forhandlerne bliver regelmæssigt tilbudt skoling og at får stillet tekniske informationer til rådighed.

Anvend kun førsteklases reservedele. Ellers kan der opstå fare for uheld eller skader på redskabet. Hvis du har spørgsmål, så henvend dig til en forhandler.

STIHL anbefaler, at der anvendes originale STIHL reservedele. Disse er på grund af deres egenskaber optimalt tilpasset maskinen og brugerens behov.

Foretag ikke ændringer ved maskinen – det kan reducere sikkerheden – **Fare for ulykker!**

Kontroller regelmæssigt tilslutningsledning og netstik for isolering og ældning (skørhed).

Elektriske komponenter som f. eks. tilslutningsledningen må kun repareres eller udskiftes af en elektriker.

Plastdele rengøres med en klud. Skrappe rengøringsmidler kan beskadige plasten.

Sprøjt ikke vand på apparatet.

Kontroller, at fastgørelsesskruer på beskyttelsesanordninger og skæreværktøj sidder fast, og spænd dem efter behov.

Rengør køleluftspalterne på motorhuset efter behov.

Opbevar apparatet sikkert i et tørt rum.

4 Anvendelse

4.1 Klippesæson

Vær opmærksom på de lokale forskrifter for klipning af hække.

Brug ikke hækkeklipperen under de almindelige stedlige hviletider.

4.2 Forberedelse

Fjern først tykke kviste eller grene med en grensaks eller motorsav.

4.3 Klipperækkefølge

Klip først begge sider af hækken og derefter overkanten.

Hvis en kraftig tilbageskæring er påkrævet, skal der skæres/klippes trinvis i flere arbejds gange.

4.4 Drejeligt håndgreb

Hækkeklipperen er udstyret med et drejeligt håndgreb til optimering af arbejdsstillingen, se "Drejeligt håndgreb".

4.5 Bortskaffelse

Smid ikke afklippet materiale ud sammen med husholdningsaffaldet – afklippet hæk kan komposteres.

4.6 Arbejdsteknik

4.6.1 Lodret snit

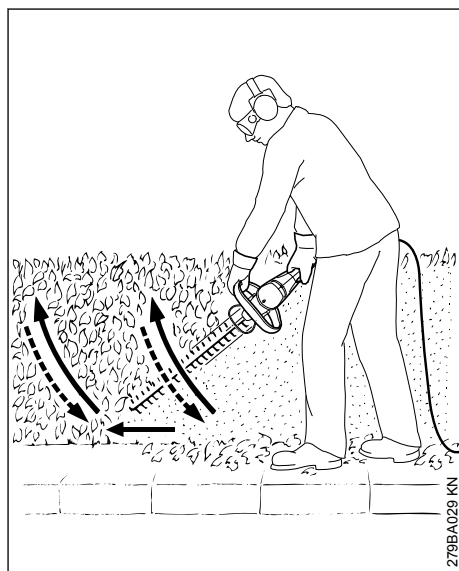

Før hækkeklipperen nedefra og op efter i en bue – sænk redskabet og gå videre – og før igen hækkeklipperen op ad i en bue.

Arbejdspositioner over hovedhøjde er trættende og bør af arbejdssikkerhedsmæssige grunde kun ske kortvarigt.

4.6.2 Vandret snit

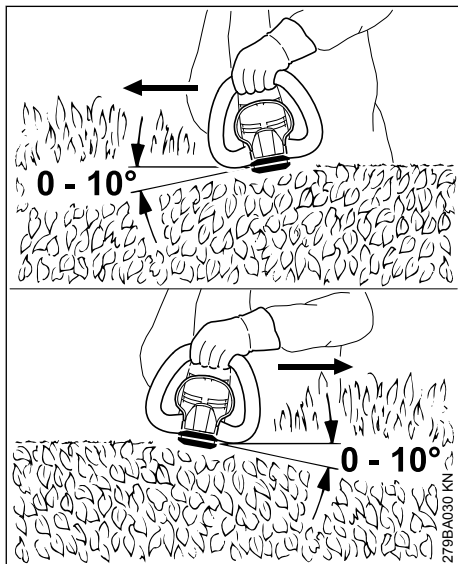

Sæt skærekniven på i en vinkel på 0° til 10° – men før den vandret, brug begge knivsider.

Bevæg hækkeklipperen som et segl hen mod hækens kant, så de afskårne kviste kan falde ned på jorden.

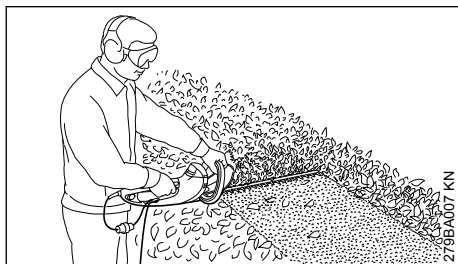

Ved brede hække skal man klippe i flere arbejds-gange – én hånd på kontaktbøjlen – den anden hånd på betjeningsgrebet.

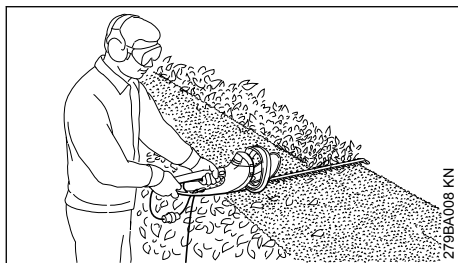

Til forlængelse af rækkevidden – én hånd på betjeningsgrebet – den anden hånd på den ekstra kontakt for enden af betjeningsgrebet.

5 Elektrisk tilslutning af maskinen

Maskinens spænding og frekvens (se typeskiltet) skal svare til nettilslutningens spænding og frekvens.

Den mindste sikring af nettilslutningen skal være udført iht. anvisningen i Tekniske Data – se “Tekniske data”.

Maskinen skal tilsluttes strømforsyningen via en fejlstrømsbeskyttelseskontakt, som afbryder strømtilførslen, når differensstrømmen til jord overstiger 30 mA.

Nettilslutningen skal være i overensstemmelse med IEC 60364 samt de nationale forskrifter.

5.1 Forlængerledning

Forlængerledningen skal mindst have de samme egenskaber som tilslutningsledningen på redskabet. Vær opmærksom på konstruktionskendetegnet (typebeskrivelse) på tilslutningsledningen.

Lederne i ledningen skal, alt efter netspænding og ledningslængde, have det angivne mindstetværsnit.

Ledningslængde	Mindste tværsnit
220 V – 240 V:	
op til 20 m	1,5 mm ²
20 m til 50 m	2,5 mm ²
100 V – 127 V:	
op til 10 m	AWG 14 / 2,0 mm ²
10 m til 30 m	AWG 12 / 3,5 mm ²

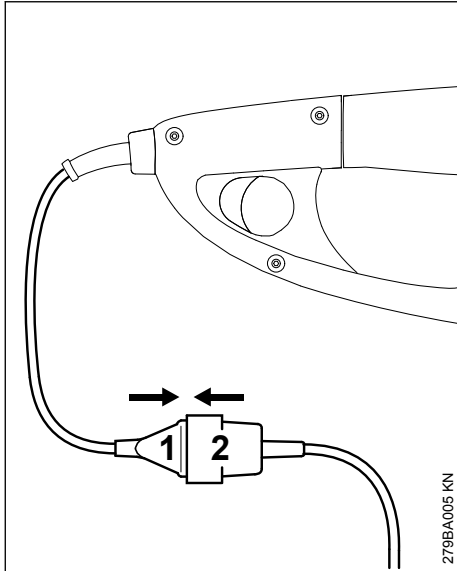

- ▶ Sæt netstikket (1) i forlængerledningens kobling (2)

5.2 Trækafastning

Trækafastningen beskytter tilslutningsledningen mod beskadigelse.

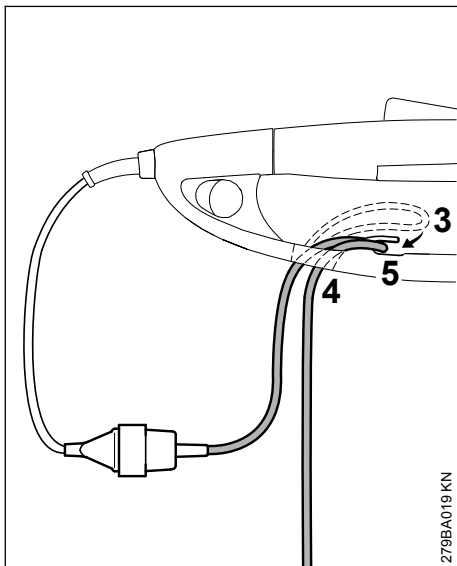

- ▶ Dan en løkke med forlængerledningen (3)
- ▶ Før løkken (3) gennem åbningen (4)
- ▶ Før løkken (3) over krogen (5) og fastgør den

- ▶ Sæt forlængerledningens netstik i en forskriftsmæssigt installeret stikdåse

6 Start af redskabet

- ▶ Indtag en sikker og stabil stilling
- ▶ Stå rankt – hold redskabet afslappet
- ▶ Skæreværktøjet må ikke berøre nogen genstande eller jorden
- ▶ Hold redskabet med begge hænder – én hånd på betjeningsgrebet – den anden hånd på bøjlehåndtaget

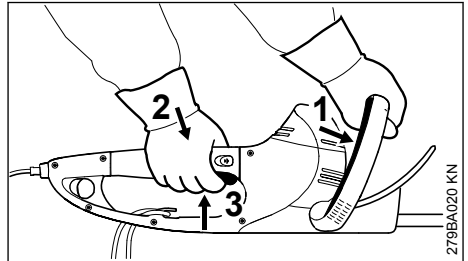

- ▶ Tryk kontaktbøjlen (1) mod bøjlehåndtaget og fasthold trykket
- ▶ Tryk på kontaktarmsspærren (2), derefter på kontaktarmen (3) og hold trykket

Redskabet har en tohåndskobling, d.v.s. redskabet kan kun betjenes, når kontaktbøjlen (1) og kontaktarmen (3) er aktiveret.

6.1 Til forlængelse af rækkevidden

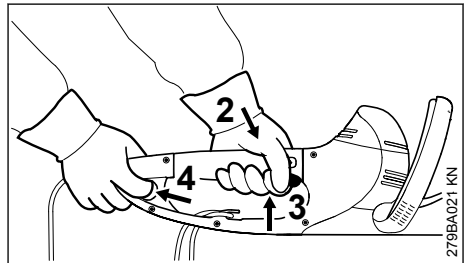

- ▶ Tag fat på redskabet med begge hænder – én hånd på betjeningsgrebet – den anden hånd på den ekstra kontakt for enden af betjeningsgrebet
- ▶ Aktiver den ekstra kontakt (4) og hold trykket
- ▶ Tryk på kontaktarmsspærren (2), derefter på kontaktarmen (3) og hold trykket

Redskabet har en tohåndskobling, d.v.s. redskabet kan kun betjenes, når den ekstra kontakt (4) og kontaktarmen (3) er aktiveret.

7 Stop af maskinen

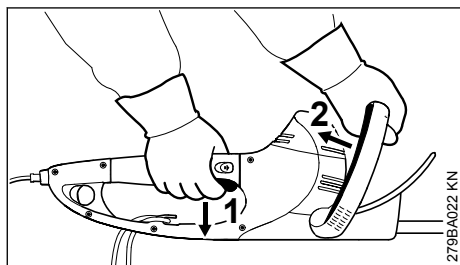

- ▶ Slip kontaktarmen (1) og kontaktbøjlen (2)

Ved drift med forlænget rækkevidde:

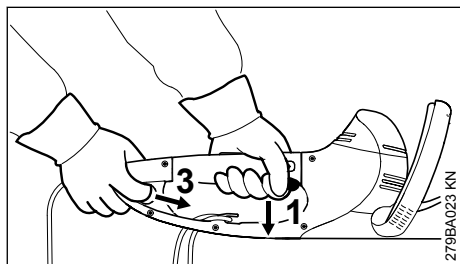

- ▶ Slip kontaktarmen (1) og den ekstra kontakt (3)

HSE 61, 71

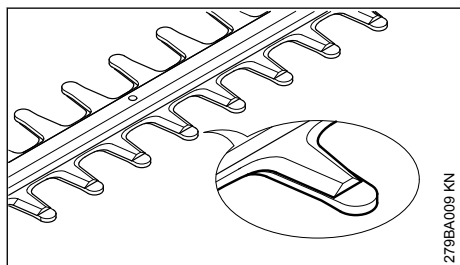

Knivene er dækket af kammen ved stilstand.

HSE 81

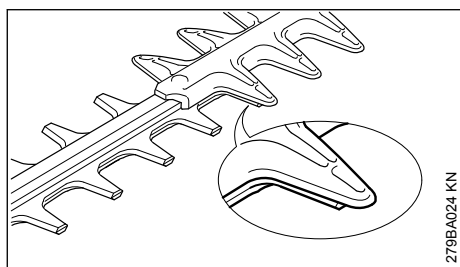

Knivene er delvist dækket af kammen ved stilstand.

7.1 Andre anvisninger

- ▶ Træk netstikket ud ved længere pauser
- ▶ Når redskabet ikke er i brug, skal det opbevares, så ingen kan komme til skade
- ▶ Redskabet skal sikres, så uvedkommende ikke har adgang til det

8 Drejeligt håndgreb

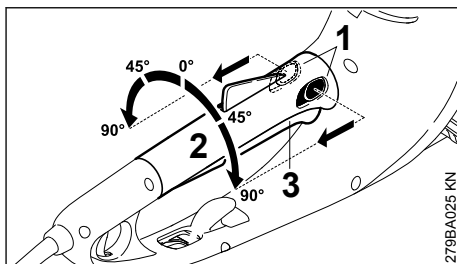

- ▶ Skub begge arme (1) på grebsjusteringen i pilens retning og hold dem fast
- ▶ Drej håndgrebet (2) til den ønskede position
- ▶ Slip begge arme (1) på grebsjusteringen og lås håndgrebet fast

Håndgrebet (2) kan ikke drejes, hvis kontaktarmen (3) er aktiveret.

9 Opbevaring af redskabet

Ved driftspauser på mere end ca. 30 dage

- ▶ Rengør skæreknivene, kontrollér deres tilstand, og sprøjt dem med STIHL harpiksløser
- ▶ Sæt knivbeskyttelsen på
- ▶ Rengør redskabet grundigt, især køleluftslidse
- ▶ Opbevar redskabet på et tørt og sikkert sted, knivbeskyttelsen kan monteres på væggen. Beskyt redskabet mod uvedkommende brug (f.eks. af børn)

10 Slibning af skæreknive

Hvis skæreeffekten er formindsket, knivene skærer dårligt eller kviste klemmes fast: Efterslib skæreknivene.

Efterslibningen skal udføres af en autoriseret tekniker med en slibeplan. STIHL anbefaler STIHL-forhandleren.

Ellers bruges en flad slibefil. Før slibefilen til knivfladen i den foreskrevne vinkel (se "Tekniske data").

- ▶ Slib kun skærekanten – slib ikke skærebeskyttelsen eller stumpe overgange på skærekni-ven (se "Vigtige komponenter")
- ▶ Fil altid til klippe-/skærekanten
- ▶ Filen må kun file i fremadrettede strøg – løft den væk, når der trækkes tilbage
- ▶ Fjern graten på skærekni-ven med en hvæsse- sten
- ▶ Affil kun lidt materiale

- ▶ Efter skærping – skal file- eller slibestøv fjernes og skærekni-ven skal sprøjtes med STIHL-harpiksløsner

BEMÆRK

Arbejd ikke med stumpe eller beskadigede skærekni-ve – det medfører kraftig belastning af redskabet og utilfredsstillende klipperesultat.

11 Henvisninger til vedligeholdelse og pasning

Angivelserne gælder for normale brugsbetingelser. Under vanskelige betingelser (store støvmængder osv.) og længere daglige arbejdstider skal de angivne intervaller afkortes tilsvarende.		før arbejdets begyndelse	efter arbejdsophør eller dagligt	ugentligt	månedligt	årligt	ved fejl ved fejl	ved beskadigelse	ved behov
Hele maskinen	Visuel kontrol	X							
	rengøring		X						
Tohåndskontakt	Kontrollér funktion – når kontaktarmen eller kontaktbøjlen hhv. kontaktarmen eller den ekstra kontakt er sluppet, skal knivene stå stille inden for kort tid	X							
Indsugningsåbning til køleluft	visuel kontrol		X						
	rengøring								X
Skærekniv	Visuel kontrol	X							
	rengøring ²⁾		X						
	slibning ¹⁾²⁾								X
	udskiftning hos forhandler ¹⁾						X		
Drev og plejstang	kontrol efter hver 50. driftstime hos forhandler ¹⁾								
	STIHL-drevfedt suppleres hos forhandler ¹⁾								X
Kulbørster	kontrol efter hver 100. driftstime hos forhandler ¹⁾								
	udskiftning hos forhandler ¹⁾								X
Tilgængelige skruer og møtrikker	efterspændes								X
Sikkerhedsmærkat	udskiftning						X		

¹⁾STIHL anbefaler en STIHL-forhandler

Angivelserne gælder for normale brugsbetingelser. Under vanskelige betingelser (store støvmængder osv.) og længere daglige arbejdstider skal de angivne intervaller afkortes tilsvarende.	før arbejdets begyndelse	efter arbejdsophør eller dagligt	ugentligt	månedligt	årligt	ved fejl	ved beskadigelse	ved behov
	2) Sprøjt derefter STIHL-harpiksløsner på							

12 Minimering af slidage og undgåelse af skader

Overholdelse af instruktionerne i denne betjeningsvejledning medvirker til undgåelse overdreven slidage og skader på redskabet.

Benyttelse, vedligeholdelse og opbevaring af redskabet skal følges omhyggeligt, som beskrevet i denne betjeningsvejledning.

Alle skader, som skyldes, at der ikke er taget hensyn til sikkerheds-, betjenings- og advarsels-henvisningerne, er brugerens eget ansvar. Dette gælder især for:

- udførelse af ændringer, som ikke er frigivet af STIHL
- anvendelse af værktøjer eller tilbehør, som ikke er tilladt, egnet eller som kvalitativt er dårligere til redskabet
- anvendelse af redskabet, som ikke svarer til den tilsigtede brug
- brug af redskabet i forbindelse med sports- eller væddeløbsbegivenheder
- følgeskader efter fortsat benyttelse af redskabet med defekte komponenter

12.1 Vedligeholdelsesarbejder

Alle anførte opgaver i kapitlet "Vedligeholdelse og service" skal udføres regelmæssigt. Hvis disse vedligeholdelsesopgaver ikke kan udføres af brugeren selv, skal de overlades til en faghandler.

STIHL anbefaler, at vedligeholdelsesarbejde og reparationer kun udføres af en STIHL-forhandler. STIHL-forhandlere bliver regelmæssigt tilbudt uddannelse og får stillet teknisk information til rådighed.

Hvis disse arbejdsopgaver forsømmes eller udføres ufagmæssigt, kan der opstå skader, som bru-

geren selv har ansvaret for. Herunder gælder bl.a.:

- Skader på elektromotoren som følge af ikke-rettidig eller utilstrækkelig udført vedligeholdelse (f.eks. utilstrækkelig rengøring af køleluftforsyningen)
- Skader på grund af forkert elektrisk tilslutning (spænding, ikke tilstrækkeligt dimensionerede tilslutningsledninger)
- Korrosions- og andre følgeskader på grund af ufagmæssig opbevaring
- Skader på redskabet, som skyldes anvendelse af kvalitativt underlødige reservedele

12.2 Sliddele

Nogle dele i maskinen udsættes også ved forskriftsmæssig brug for almindelig slidage og skal udskiftes rettidigt, alt efter brugsmåde og -varighed. Dertil hører bl. a.:

- Skæreknive

13 Vigtige komponenter

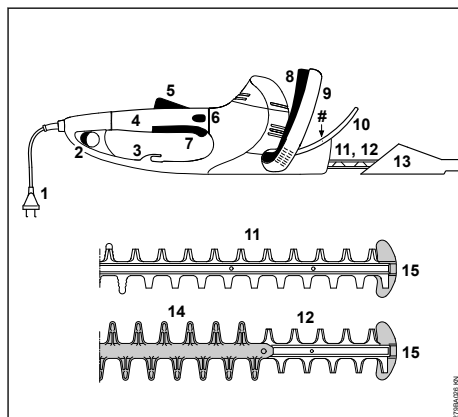

1 Tilslutningsledning

- 2 Ekstra kontakt
- 3 Trækafastning
- 4 Betjeningsgreb med drejeligt håndtag
- 5 Kontaktarmsspærre
- 6 Låsemekanisme til greb
- 7 Kontaktarm
- 8 Kontaktbøjle
- 9 Bøjlehåndtag
- 10 Håndbeskyttelse
- 11 Skærekniv HSE 61, 71 (se "Tekniske data")
- 12 Skærekniv HSE 81 (se "Tekniske data")
- 13 Knivbeskyttelse
- 14 Skærebekskyttelse (kun HSE 81)
- 15 Føringsbeskyttelse
- # Maskinens nummer

14 Tekniske data

14.1 Motor

14.1.1 HSE 61

Mærkespænding:	230 - 240 V
Nominal strømstyrke:	2,1 A
Frekvens:	50 Hz
Strømforbrug:	500 W
Sikring:	min. 10 A
Beskyttelsesklasse:	II, <input type="checkbox"/>

14.1.2 HSE 71

Mærkespænding:	230 - 240 V
Nominal strømstyrke:	2,6 A
Frekvens:	50 Hz
Strømforbrug:	600 W
Sikring:	min. 10 A
Beskyttelsesklasse:	II, <input type="checkbox"/>

14.1.3 HSE 81

Mærkespænding:	230 - 240 V
Nominal strømstyrke:	2,8 A
Frekvens:	50 Hz
Strømforbrug:	650 W
Sikring:	min. 10 A
Beskyttelsesklasse:	II, <input type="checkbox"/>

14.2 Skærekniv

14.2.1 HSE 61

Slibevinkel i forhold til knivniveau:	34°
Tandafstand:	29 mm
Slagtal:	3200 1/min
Snitlængde:	500 mm, 600 mm

14.2.2 HSE 71

Slibevinkel i forhold til knivniveau:	28°
Tandafstand:	36 mm
Slagtal:	2600 1/min
Snitlængde:	600 mm, 700 mm

14.2.3 HSE 81

Slibevinkel i forhold til knivniveau:	45°
Tandafstand:	36 mm
Slagtal:	2600 1/min
Snitlængde:	500 mm, 600 mm, 700 mm

14.3 Vægt

14.3.1 HSE 61

Snitlængde 500 mm:	3,9 kg
Snitlængde 600 mm:	4,1 kg

14.3.2 HSE 71

Snitlængde 600 mm:	4,1 kg
Snitlængde 700 mm:	4,2 kg

14.3.3 HSE 81

Snitlængde 500 mm:	4,1 kg
Snitlængde 600 mm:	4,2 kg
Snitlængde 700 mm:	4,4 kg

14.4 Støj- og vibrationsværdier

For at bestemme støj- og vibrationsværdier anvendes driftstilstanden med det højeste nominelle omdrejningstal.

For yderligere oplysninger om opfyldelse af arbejdsgiverdirektivet for vibration 2002/44/EF, se www.stihl.com/vib

14.4.1 Lydtryksniveau L_p iht. EN 62841-4-2

HSE 61

Snitlængde 500 mm:	88 dB(A)
Snitlængde 600 mm:	88 dB(A)

HSE 71

Snitlængde 600 mm:	91 dB(A)
Snitlængde 700 mm:	91 dB(A)

HSE 81

Snitlængde 500 mm:	91 dB(A)
Snitlængde 600 mm:	91 dB(A)
Snitlængde 700 mm:	91 dB(A)

14.4.2 Lydeffektniveau L_w iht. EN 62841-4-2

HSE 61

Snitlængde 500 mm:	96 dB(A)
Snitlængde 600 mm:	96 dB(A)

HSE 71

Snitlængde 600 mm:	99 dB(A)
Snitlængde 700 mm:	99 dB(A)

HSE 81

Snitlængde 500 mm:	99 dB(A)
Snitlængde 600 mm:	99 dB(A)
Snitlængde 700 mm:	99 dB(A)

14.4.3 Vibrationsværdi a_{hv} iht. EN 62841-4-2**HSE 61**

Snitlængde 500 mm:	
Venstre håndtag:	5,3 m/s ²
Højre håndtag:	3,3 m/s ²

HSE 61

Snitlængde 600 mm:	
Venstre håndtag:	5,3 m/s ²
Højre håndtag:	3,3 m/s ²

HSE 71

Snitlængde 600 mm:	
Venstre håndtag:	3,8 m/s ²
Højre håndtag:	2,6 m/s ²

HSE 71

Snitlængde 700 mm:	
Venstre håndtag:	3,8 m/s ²
Højre håndtag:	2,6 m/s ²

HSE 81

Snitlængde 500 mm:	
Venstre håndtag:	3,2 m/s ²
Højre håndtag:	2,1 m/s ²

HSE 81

Snitlængde 600 mm:	
Venstre håndtag:	3,5 m/s ²
Højre håndtag:	2,5 m/s ²

HSE 81

Snitlængde 700 mm:	
Venstre håndtag:	3,5 m/s ²
Højre håndtag:	2,5 m/s ²

For lydtrykniveauet og lydeffektniveau er K--faktor i henhold til direktiv 2006/42/EG = 2,0 dB(A); for vibrationsværdien er K--faktor i henhold til direktiv 2006/42/EG = 2,0 m/s².

De angivne lyd- og vibrationsværdier er målt efter en normeret kontrolmetode og kan anvendes til sammenligning af elektriske apparater. De faktisk optrædende lyd- og vibrationsværdier kan afvige fra de angivne værdier, afhængigt af anvendelse. De angivne lyd- og vibrationsværdier kan danne basis for en første vurdering af lyd- og vibrationsbelastningen. Den faktiske lyd- og vibrationsbelastning skal vurderes. Her kan der også tages hensyn til tidspunkter, hvor det elektriske apparat er frakoblet, og tidspunkter, hvor det er tændt, men kører uden belastning.

Oplysninger om opfyldelse af direktivet for arbejdstagernes eksponering for risici på grund af fysiske agenser (vibrationer) 2002/44/EF, se

www.stihl.com/vib

14.5 REACH

REACH betegner en EF-forordning til registrering, vurdering og godkendelse af kemikalier.

For information vedr. opfyldelse af REACH-forordning (EF) nr. 1907/2006 se

www.stihl.com/reach

15 Reparationsvejledning

Brugeren af dette apparat må kun udføre de vedligeholdelses- og servicearbejder, som er beskrevet i denne betjeningsvejledning. Mere omfattende reparationer må kun udføres af faghandleren.

STIHL anbefaler, at alt vedligeholdelsesarbejde og reparationer kun udføres af en STIHL-forhandler. STIHL-forhandlerne bliver regelmæssigt tilbudt skoling og at får stillet tekniske informationer til rådighed.

Ved reparationer må der kun anvendes reservedele, som STIHL har godkendt til dette redskab, eller teknisk tilsvarende dele. Anvend kun første-klasses reservedele. Ellers kan der opstå fare for uheld eller skader på redskabet.

STIHL anbefaler, at der anvendes originale STIHL reservedele.

Originale STIHL reservedele kendes på STIHL reservedelsnummeret og skrifttypen **STIHL** samt ligeledes på STIHL reservedelsmærket  (på små dele kan dette mærke også stå alene).

16 Bortskaffelse

Der kan findes informationer om bortskaffelse hos de lokale myndigheder eller en STIHL-forhandler.

Ukorrekt bortskaffelse kan være sundhedsskadeligt og belaste miljøet.

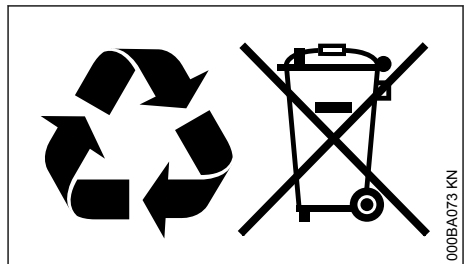

000BA073 KN

- ▶ STIHL-produkter inklusive emballage skal overdrages til et egnet indsamlingssted til genbrug i henhold til gældende lokale regler.
- ▶ Må ikke bortskaffes som husholdningsaffald.

17 EU-overensstemmelseserklæring

ANDREAS STIHL AG & Co. KG
Badstr. 115
D-71336 Waiblingen

Tyskland

erklærer som eneansvarlig, at

Konstruktionstype: Elektrisk hækkeklipper
Fabriksmærke: STIHL
Type: HSE 61

HSE 71
HSE 81

Serienummer: 4812

overholder de gældende bestemmelser i direktiverne 2011/65/EU, 2006/42/EF, 2014/30/EU og 2000/14/EF og er udviklet og produceret i overensstemmelse med de på produktionsdatoen gældende versioner af standarderne:

EN 55014-1, EN 55014-2, EN 62841-1,
EN 62841-4-2, EN 61000-3-2, EN 61000-3-3

Til påvisning af det målte og garanterede lydefektniveau fulgtes retningslinjerne i direktiv 2000/14/EF, bilag V, under anvendelse af standarden ISO 11094.

Målt lydeffektniveau

HSE 61

Snitlængde 500 mm:	96 dB(A)
Snitlængde 600 mm:	96 dB(A)

HSE 71

Snitlængde 600 mm:	99 dB(A)
Snitlængde 700 mm:	99 dB(A)

HSE 81

Snitlængde 500 mm:	99 dB(A)
Snitlængde 600 mm:	99 dB(A)
Snitlængde 700 mm:	99 dB(A)

Garanteret lydeffektniveau

HSE 61

Snitlængde 500 mm:	98 dB(A)
Snitlængde 600 mm:	98 dB(A)

HSE 71

Snitlængde 600 mm:	101 dB(A)
Snitlængde 700 mm:	101 dB(A)

HSE 81

Snitlængde 500 mm:	101 dB(A)
Snitlængde 600 mm:	101 dB(A)
Snitlængde 700 mm:	101 dB(A)

Opbevaring af teknisk dokumentation:

ANDREAS STIHL AG & Co. KG
Produktzulassung

Fremstillingsåret, fremstillingslandet og maskinnummeret er angivet på redskabet.

Waiblingen, 31.01.2023

ANDREAS STIHL AG & Co. KG

p.p.



Robert Olma, Vice President, Regulatory Affairs
& Global Governmental Relations



18 UKCA-overensstemmelseserklæring

ANDREAS STIHL AG & Co. KG
Badstr. 115
D-71336 Waiblingen

Tyskland

erklærer som eneansvarlig, at

Konstruktionstype: Elektrisk hækkeklipper
Fabriksmærke: STIHL
Type: HSE 61

HSE 71
HSE 81

Serienummer: 4812

de relevante bestemmelser i de britiske forordninger The Restriction of the Use of Certain Hazardous Substances in Electrical and Electronic Equipment Regulations 2012, Supply of Machinery (Safety) Regulations 2008, Electromagnetic Compatibility Regulations 2016 og Noise Emission in the Environment by Equipment for use Outdoors Regulations 2001 og er udviklet og fremstillet i overensstemmelse med versionerne af følgende standarder, der er gældende på produktionsdatoen:

EN 55014-1, EN 55014-2, EN 62841-1,
EN 62841-4-2, EN 61000-3-2, EN 61000-3-3

For at bestemme det målte og garanterede lydeffektniveau blev den britiske regulering Noise Emission in the Environment by Equipment for use Outdoors Regulations 2001, Schedule 8, udført ved hjælp af ISO 11094 -standarden.

Målt lydeffektniveau**HSE 61**

Snitlængde 500 mm:	96 dB(A)
Snitlængde 600 mm:	96 dB(A)

HSE 71

Snitlængde 600 mm:	99 dB(A)
Snitlængde 700 mm:	99 dB(A)

HSE 81

Snitlængde 500 mm:	99 dB(A)
Snitlængde 600 mm:	99 dB(A)
Snitlængde 700 mm:	99 dB(A)

Garanteret lydeffektniveau**HSE 61**

Snitlængde 500 mm:	98 dB(A)
Snitlængde 600 mm:	98 dB(A)

HSE 71

Snitlængde 600 mm:	101 dB(A)
Snitlængde 700 mm:	101 dB(A)

HSE 81

Snitlængde 500 mm:	101 dB(A)
Snitlængde 600 mm:	101 dB(A)
Snitlængde 700 mm:	101 dB(A)

Opbevaring af teknisk dokumentation:

ANDREAS STIHL AG & Co. KG

Fremstillingsåret, fremstillingslandet og maskinnummeret er angivet på redskabet.

Waiblingen, 31.01.2023

ANDREAS STIHL AG & Co. KG

p.p.



Robert Olma, Vice President, Regulatory Affairs & Global Governmental Relations

**UK
CA**

19 Adresser

www.stihl.com

20 Generelle advarselshenvisninger for el-værktøjer

20.1 Indledning

Dette kapitel gengiver de generelt formulerede almene sikkerhedshenvisninger i standarden EN/IEC 62841 om håndført motordrevet el-værktøj.

STIHL er forpligtet til at gengive disse tekster.

Sikkerhedshenvisningerne, der er angivet under "Elektrisk sikkerhed" for at undgå elektrisk stød, kan ikke anvendes i forbindelse med STIHL-batteriprodukter.



Læs alle sikkerhedshenvisninger og anvisninger, billedbeskrivelser og tekniske data, som dette el-værktøj leveres med. Manglende overholdelse af følgende anvisninger kan medføre elektrisk stød, brand og/eller alvorlige kvæstelser. **Opbevar alle sikkerhedshenvisninger og anvisninger til fremtidig brug.**

Begrebet "elektrisk motordrevet", der anvendes i sikkerhedshenvisningerne, betegner eldrevet el-værktøj (med ledning) eller batteridrevet el-værktøj (uden ledning).

20.2 Sikkerhed på arbejdspladsen

- Sørg for, at arbejdsområdet er godt og rigtigt oplyst.** Uorden eller uoplyste arbejdsområder øger faren for uheld.
- Brug ikke el-værktøj i eksplosionsfarlige omgivelser, hvor der findes brændbare væsker, gasser eller støv.** El-værktøj kan slå gnister, som kan antænde støv eller dampe.
- Sørg for, at andre personer og ikke mindst børn holdes væk fra arbejdsområdet, når el-værktøjet er i brug.** Hvis man distraheres, kan man miste kontrollen over elværktøjet.

20.3 Elektrisk sikkerhed

- El-værktøjets stik skal passe til stikkontakten. Stikket må under ingen omstændigheder ændres. Brug ikke adapterstik sammen med jordforbundet el-værktøj.** Uændrede stik, som passer til stikkontakten, nedsætter risikoen for elektrisk stød.
- Undgå kropskontakt med jordforbundne overflader som f.eks. rør, radiatorer, komfurer og køleskabe.** Hvis din krop er jordforbundet, øges risikoen for elektrisk stød.
- El-værktøjet må ikke udsættes for regn eller fugt.** Indtrængning af vand i et el-værktøj øger risikoen for elektrisk stød.
- Misbrug ikke tilslutningsledningen. Anvend aldrig tilslutningsledningen til at bære, trække eller at trække stikke el-værktøjet ud af stikket. Hold tilslutningsledningen på afstand af varme, olie, skarpe kanter eller**

maskindele, som bevæger sig. Beskadede eller snoede tilslutningsledninger øger risikoen for elektrisk stød.

- e) **Hvis el-værktøjet benyttes i det fri, må der kun benyttes en forlængerledning, der er egnet til udendørs brug.** Anvendelse af forlængerledning til udendørs brug nedsætter risikoen for elektrisk stød.
- f) **Hvis det ikke kan undgås at benytte el-værktøjet i fugtige omgivelser, skal der bruges en fejlstrømsafbryder.** Brug af et fejlstrømsrelæ reducerer risikoen for at få et elektrisk stød.

20.4 Personlig sikkerhed

- a) **Vær opmærksom, hold øje med, hvad du gør, og brug el-værktøjet fornuftigt. Brug ikke noget elværktøj, hvis du er træt, har indtaget alkohol eller er påvirket af medicin eller euforiserende stoffer.** Et øjebliks uopmærksomhed ved brug af el-værktøjet kan føre til alvorlige personskader.
- b) **Brug personligt beskyttelsesudstyr, og hav altid sikkerhedsbriller på.** Brug af personligt beskyttelsesudstyr som f.eks. støvmaske, skridsikkert fodtøj, beskyttelseshjelm eller høreværn, afhængigt af maskintype og anvendelse af el-værktøjet, nedsætter risikoen for personskader.
- c) **Undgå utilsigtet igangsætning. Kontrollér, at el-værktøjet er slukket, før du tilslutter det til strømforsyningen og/eller batteriet, løfter eller bærer det.** Hvis du bærer el-værktøjet med fingeren på kontakten eller har el-værktøjet sluttet til strømforsyningen, kan det medføre uheld.
- d) **Fjern indstillingsværktøj eller skruenøgle, inden el-værktøjet tændes.** Hvis et stykke værktøj eller en nøgle sidder i en roterende del af el-værktøjet, er der risiko for personskader.
- e) **Undgå en unormal legemsposition. Sørg for at stå sikkert, mens der arbejdes, og kom ikke ud af balance.** Dermed har du bedre mulighed for at kontrollere el-værktøjet, hvis der skulle opstå uventede situationer.
- f) **Brug egnet arbejdstøj. Undgå løst tøj eller smykker. Hold hår, tøj og handske væk fra dele, som bevæger sig.** Dele, som bevæger sig, kan gribe fast i løst tøj, smykker eller langt hår.
- g) **Hvis støvudsugnings- og -opsamlingsudstyr kan monteres, er det vigtigt, at dette tilsluttes**

og benyttes korrekt. Brug af støvudsugning kan reducere faren fra støv.

- h) **Arbejd ikke med falsk sikkerhed, og ignorer ikke sikkerhedsreglerne for el-værktøj, også selv om du som rutineret bruger af el-værktøj er fortrolig med dets funktion.** Uagtsom omgang med værktøjet kan inden for brøkdelen af et sekund medføre alvorlige kvæstelser.

20.5 Omgang med og brug af el-værktøj

- a) **Undgå overbelastning af el-værktøjet. Brug altid et el-værktøj, som er beregnet til det stykke arbejde, der skal udføres.** Man arbejder man bedst med det passende el-værktøj og mest sikkert inden for det angivne effektområde.
- b) **Brug ikke et el-værktøj, hvis afbryder er defekt.** El-værktøj, der ikke kan startes og stoppes, er farligt og skal repareres.
- c) **Træk stikket ud af stikkontakten og/eller fjern et aftageligt batteri, før du foretager justeringer, udskifter tilbehørsdele eller lægger el-værktøjet væk.** Disse forsigtighedsforanstaltninger forhindrer utilsigtet start af el-værktøjet.
- d) **Opbevar ubenyttet el-værktøj uden for børns rækkevidde. Lad aldrig personer, som ikke er fortrolige med elværktøjet eller ikke har gennemlæst disse instruktioner, benytte det.** El-værktøj er farligt, hvis det benyttes af ukundige personer.
- e) **El-værktøj og arbejdsværktøj skal plejes omhyggeligt. Kontrollér, om bevægelige maskindele fungerer korrekt og ikke sidder fast, og om delene er brækkede eller beskadede, således at elværktøjets funktion påvirkes. Få beskadede dele repareret, inden el-værktøjet tages i brug.** Mange uheld skyldes dårligt vedligeholdt el-værktøj.
- f) **Sørg for, at skæreværktøjer er skarpe og rene.** Omhyggeligt vedligeholdte skæreværktøjer med skarpe skærekanten sætter sig ikke så hurtigt fast og er nemmere at føre.
- g) **Brug el-værktøj, tilbehør, indsatsværktøjer etc. iht. disse instruktioner. Tag hensyn til arbejdsforholdene og det arbejde, som skal udføres.** Brug af el-værktøj til formål, som ligger uden for det fastsatte arbejdsområde, kan føre til farlige situationer.
- h) **Hold greb og gribeblader tørre, rene og fri for olie og fedt.** Glatte greb og gribeblader forhin-

drer en sikker betjening og kontrol af el-værktøjet i uforudsete situationer.

20.6 Service

- a) **Sørg for, at el-værktøjet kun repareres af kvalificerede fagfolk, og at der kun benyttes originale reservedele.** Dermed sikres størst mulig sikkerhed for el-værktøjet.

20.7 Sikkerhedsanvisninger for hækkeklippere

Generelle sikkerhedsanvisninger for hækkeklippere

- a) **Brug ikke hækkeklipperen i dårligt vejr, særligt når der er fare for torden.** Det mindsker faren for at blive ramt af et lyn.
- b) **Hold alle strømledninger bort fra skæreo-området.** Der kan være ledninger gemt i hække eller buske, som utilsigtet bliver skåret over.
- c) **Hav hørevern på.** Egnede personlige sikkerhedsudstyr forringer risikoen for et skade hørelsen.
- d) **Hold kun hækkeklipperen på de isolerede håndtagsflader, da skærekni-ven kan ramme skjulte strømledninger.** Kontakt med en spændingsførende ledning kan også sætte redskabsdele af metal under spænding og medføre elektrisk stød.
- e) **Hold alle legemsdele på afstand af kniven. Forsøg ikke på at fjerne afklippet materiale eller at holde materiale fast, som skal klippes af, mens knivene kører.** Knivene fortsætter med at bevæge sig, efter kontakten er blevet slukket. Et øjeblik uopmærksomhed ved brug af hækkeklipperen kan føre til alvorlige kvæstelser.
- f) **Sørg for, at alle kontakter er slukkede, og at netstikket er fjernet eller slukket, før det fastklemte skæreo-område fjernes, eller hækkeklipperen skal vedligeholdes.** En uventet start af hækkeklipperen, når der fjernes fastklemt materiale eller under vedligeholdelse, kan medføre alvorlige kvæstelser.
- g) **Bær hækkeklipperen i håndtaget med standsede knive, og pas på ikke at aktivere nogen kontakter.** Når hækkeklipperen bæres rigtigt, mindskes faren ved utilsigtet start og de deraf følgende kvæstelser, som kniven kan forårsage.
- h) **Træk altid overdækningen på knivene ved transport eller opbevaring af hækkeklipperen.** Korrekt omgang med hækkeklipperen

mindsker risikoen for tilskadekomst pga. knivene.

Innholdsfortegnelse

1	Forord.....	138
2	Om denne bruksanvisningen.....	139
3	Sikkerhetsforskrifter og arbeidsteknikk...	139
4	Bruk.....	143
5	Strømtilkobling.....	144
6	Slå på maskinen.....	145
7	Slå av maskinen.....	146
8	Dreibart håndtak.....	146
9	Oppbevare maskinen.....	146
10	Slipe kniver.....	146
11	Stell og vedlikehold.....	147
12	Redusere slitasje og unngå skader.....	148
13	Viktige komponenter.....	148
14	Tekniske data.....	148
15	Reparasjoner.....	150
16	Avfallshåndtering.....	150
17	EU-samsvarserklæring.....	150
18	Produsentens samsvarserklæring for UKCA.....	151
19	Adresser.....	152
20	Generelle sikkerhetsanvisninger for elektro- verktøy.....	152

1 Forord

Kjære kunde!

Takk for at du har valgt et kvalitetsprodukt fra STIHL.

Dette produktet ble produsert med moderne produksjonsmetoder og omfattende kvalitetssikringstiltak. Vi har bestrebet oss for at du skal bli fornøyd med dette produktet, og kunne bruke det uten problemer.

Hvis du har spørsmål om produktet, kontakter du din forhandler eller du kan kontakte vårt salgsselskap direkte.

Med vennlig hilsen



Dr. Nikolas Stihl

2 Om denne bruksanvisningen

2.1 Ikoner

Samtlige ikoner som befinner seg på apparatet er forklart i denne bruksanvisningen.

2.2 Merking av tekstavsnitt



ADVARSEL

Advarsel om fare for skade eller ulykker på personer samt om alvorlige skader på gjenstander.

LES DETTE

Advarsel om skade på maskinen eller de enkelte delene.

2.3 Teknisk videreutvikling

STIHL arbeider kontinuerlig med å videreutvikle samtlige maskiner og apparater. Vi forbeholder oss derfor retten til å endre leveranseomfanget med hensyn til form, teknikk og utrustning.

Ingen krav kan gjøres gjeldende på grunnlag av angivelser og bilder i denne bruksanvisningen.

3 Sikkerhetsforskrifter og arbeidsteknikk



Arbeid med denne maskinen krever spesielle sikkerhetstiltak, ettersom skjæreknivene er svært skarpe og maskinen går på elektrisk strøm.



Les hele bruksanvisningen nøye før enheten tas i bruk for første gang, og ta godt vare på den for senere bruk. Det kan være livsfarlig å ignorere bruksanvisningen.

Ta hensyn til nasjonale sikkerhetsforskrifter, f.eks. fra fagforbund, trygdekasser, myndigheter for arbeidsvern og andre.

Den som jobber med enheten for første gang: La selgeren eller en sakkyndig vise deg hvordan det håndteres på en sikker måte – eller delta på et kurs.

Mindreårige må ikke arbeide med apparatet – unntatt ungdommer over 16 år som får opplæring under tilsyn.

Barn, dyr og tilskuere må holdes unna.

Når enheten ikke er i bruk, skal den slås av på en slik måte at ingen utsettes for fare. Enheten skal sikres mot uvedkommende tilgang.

Brukeren er ansvarlig for ulykker eller farer som andre personer eller deres eiendom utsettes for.

Enheten skal kun gis videre eller lånes ut til personer som er kjent med denne modellen og hvordan den skal håndteres – bruksanvisningen skal alltid følge med.

Personer som på grunn av begrensede fysiske, sensoriske eller mentale evner ikke er i stand til å betjene apparatet på en sikker måte, skal kun bruke det under oppsyn eller etter instruks fra en ansvarlig person.

Bruken av støyende enheter kan være begrenset til spesifiserte tidspunkter gjennom nasjonale, regionale og lokale forskrifter.

Den som arbeider med enheten må være uthvilt, frisk og i god forfatning.

Hvis du av helsemessige årsaker ikke får lov til å anstrenge deg, bør du spørre legen din om du kan arbeide med enheten.

Det er ikke tillatt å arbeide med enheten etter inntak av alkohol, narkotika eller medikamenter som nedsetter reaksjonsevnen.

Maskinen skal bare brukes til beskjæring av hekker, busker, kratt og liknende.

Det er ikke tillatt å bruke enheten til andre formål, ettersom det kan føre til ulykker eller skader på enheten.

Før alle arbeider på enheten – Trekk nettpluggen ut av stikkkontakten. – **Fare for ulykker!**

Ikke trekk nettpluggen ut av stikkkontakten ved å trekke i tilkoblingsledningen, men ta alltid i nettpluggen.

Uegnede skjøteledninger kan være farlige.

Hos skjøteledninger må minste tverrsnitt på de enkelte ledningene overholdes (se "Koble til apparatet til strøm").

Plugg og kobling på skjøteledningen må være vanntette, eller legges slik at de ikke kan komme i berøring med vann.

Det skal kun monteres kniver eller tilbehør som STIHL har godkjent til denne maskinen, eller teknisk likeverdige deler. Har du spørsmål om dette, kan du ta kontakt med en fagforhandler. Bruk bare verktøy eller tilbehør av høy kvalitet. Ellers kan det være fare for ulykker eller skader på enheten.

STIHL anbefaler bruk av STIHL originalverktøy eller -tilbehør. Disse har egenskaper som er optimalt tilpasset til produktet og brukerens behov.

Det må ikke foretas endringer på enheten, da dette kan påvirke sikkerheten. STIHL fraskriver seg ethvert ansvar for personskader eller materielle skader som skyldes bruk av påmontert utstyr som ikke er godkjent.

Enheten skal ikke rengjøres med høytrykksspyler. Den harde vannstrålen kan skade enhetens deler.

Ikke spyl apparatet med vann.

3.1 Klær og utstyr

Bruk forskriftsmessige klær og utrustning.



Bekledningen skal være hensiktsmessig og ikke være til hinder. Tett-sittende klær – kombi-antrekk, ingen arbeidsfrakk.

Ikke bruk klær som kan hekte seg fast i treverk, busker eller bevegelige deler til enheten. Man skal heller ikke bruke sjal, slips og smykker. Sett opp og sikre langt hår slik at det befinner seg over skulderen.



Bruk faste sko med gripesterk, sklisikker såle.

3.1.1 Vernebrille, hørselsvern



ADVARSEL



For å redusere faren for øyeskader skal det brukes tettsittende vernebriller iht. standarden EN 166. Påse at vernebrillen sitter korrekt.

Bruk "personlig" hørselsvern, f.eks. øreklokker.



Bruk robuste arbeidshansker av motstandsdyktig materiale (f.eks. lær).

STIHL tilbyr et omfattende utvalg med personlig verneutstyr.

3.2 Transport av enheten

Slå alltid av maskinen og trekk ut stikkontakten. Sett på knivbeskytter, også ved transport over korte avstander.

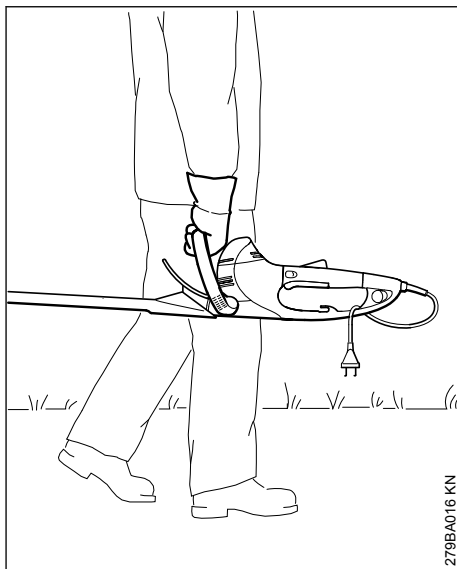

Maskinen skal alltid bæres i håndtaket med skjærekniv vendt bakover.

I kjøretøy: Sikre apparatet slik at det ikke kan velte eller ta skade.

3.3 Før arbeidet

Kontroller apparatet for driftssikker tilstand – følg tilsvarende kapitler i bruksanvisningene:

- Maskinens spenning og frekvens (se typeskilt) må stemme overens med strømnettets spenning og frekvens
- Kontroller tilkoblingsledning, nettplugg og skjøteledning for skader. Skadde ledninger, koblinger og plugger eller forskriftene på ikke samsvarende tilkoblingsledninger må ikke brukes
- Stikkontaktene hos skjøteledninger må ha beskyttelse mot vannsprut
- Legg og merk tilkoblingsledningen slik at den ikke blir skadet og slik at den ikke utgjør fare for noen – unngå snublefare
- Gassknappen, koplingsbøylen og tilleggsbryteren skal gå lett – Gassknappen, koplingsbøylen og tilleggsbryteren skal gå tilbake i utgangsposisjonen når de slippes løs
- Skjærekniv er i feilfri tilstand (rene, lett bevegelige og ikke deformert), godt fester, riktig montering, skjerpet og godt spylt med STIHL harpiks-løsemiddel (smøremiddel)
- Kontroller skjærevnet (dersom tilstede) for skader

- betjenings- og sikkerhetsinnretningene må ikke endres
- Håndtak må være rene og tørre, fri for olje og smuss – viktig for sikker håndtering av enheten

Enheten må bare brukes når den er i driftssikker stand – **fare for ulykker!**

Reduser faren for strømstøt slik:

- Elektrisk tilkobling kun i stikkontakter som er forskriftsmessig installert
- benytt skjøteledningen i henhold til forskriftene for den respektive bruken
- Isoleringer på strøm- og skjøteledning, støpsel og kobling i feilfri stand

3.4 Holde og føre enheten

Enheten må alltid holdes med begge hender på håndtakene. Ta godt tak rund håndtakene med tomlene.

3.4.1 Personer som er høyrehendt

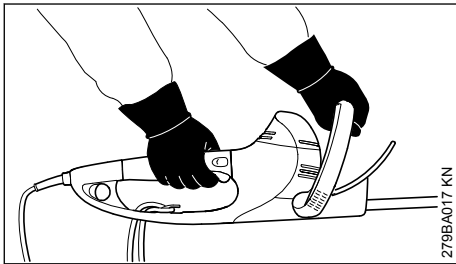

Høyre hånd på betjeningshåndtaket og venstre hånd på bøylehåndtaket.

3.4.2 Personer som er venstrehendt

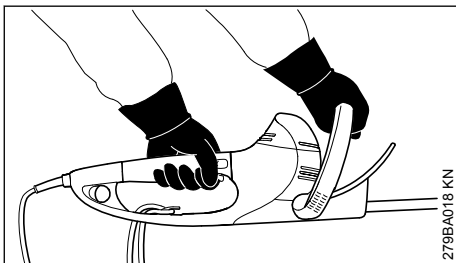

Venstre hånd på betjeningshåndtaket og høyre hånd på bøylehåndtaket.

Stå støtt og hold maskinen slik at skjæreknivene alltid vender vekk fra kroppen.

3.5 Under arbeidet

I farlige situasjoner eller i nødsituasjoner skal maskinen slås av straks – slipp opp gassknappen eller koblingsbøylen / gassknappen eller tilleggsbryteren.

Forsikre deg om at ingen ytterligere personer befinner seg i arbeidsområdet.

Vær oppmerksom på skjæreknivene – ikke kutt deler av hekken som ikke kan sees.

Vær ytterst forsiktig ved beskjæring av høye hekker, det kan stå noen bak dem. Se etter først.



Det må ikke arbeides med enheten i regnvær eller ved våte eller svært fuktige omgivelser – drevmotoren har ingen vannbeskyttelse – **fare for strømstøt og kortslutning!**

Ikke la apparatet stå i regn.

Maskinen er utstyrt med et system for rask stansing av kniven – skjærekniven stopper umiddelbart hvis gassknappen og/eller koplingsbøylen eller gassknappen eller tilleggsbryteren slippes.

Kontroller denne funksjonen jevnlig og i korte avstander. Ikke bruk apparatet når skjæreknivene fortsatt går – **fare for personskader!** Oppsøk fagforhandler.

Vær forsiktig når det er glatt, vått, snø, i skråninger, ujevnt terreng osv. – **sklifare!**

Rydd unna grener, kratt og skjæregods som faller ned.

Vær oppmerksom på hindringer: Trestubber, røtter – **snublefare!**

3.5.1 Ved arbeid i høyden

- bruk alltid løfte-arbeidsplattform
- Aldri arbeid stående på en stige eller i et tre
- arbeid aldri på ustabile ståsteder

Bruk av hørselsvern krever større aktsomhet og årvåkenhet – det er begrenset hva du hører av lyder som varsler om fare (skrik, lydsignaler o.l.).

Ta pauser tidstnok i arbeidet, slik at du ikke blir trøtt og sliten – **fare for ulykker!**

Arbeid rolig og kontrollert, og kun ved gode lys- og siktforhold. Vis hensyn i arbeidet, og ikke utsett andre for fare.

Giret blir varmt under drift. Ikke berør girkassen – **forbrenningsfare!**

Hvis apparatet har vært utsatt for ikke forskriftsmessig store påkjenninger (f.eks. voldsomme slag eller fall), skal det alltid kontrolleres at det er i driftssikker stand før videre bruk – se også "Før

arbeidet". Det er spesielt viktig å kontrollere at sikkerhetsinnretningene fungerer. Motordrevne enheter som ikke lenger er driftssikre, må ikke brukes videre. I tvilstilfeller må du kontakte fagforhandleren.

Kontroller hekk og arbeidsområde, slik at skjæreknivene ikke skades:

- Fjern steiner, metallbiter og harde gjenstander
- Påse at det ikke kommer sand og steiner mellom knivene, f.eks. ved arbeid nær bakken
- Vær forsiktig med hekker ved ståltrådgjerder, ikke berør ståltråden med knivene

Unngå kontakt med strømførende ledninger – ikke kapp elektriske ledninger – **fare for elektrisk støt!**



Ikke ta på kniven mens motoren går. Dersom skjæreknivene blokkeres gjennom en gjenstand, slå av motoren umiddelbart og trekk ut nettpluggen – først da kan gjenstanden fjernes – **fare for personskade!**

Ved sterkt støvete eller skitne hekker, sprøyt skjæreknivene med STIHL harpiks-løsemiddel – iht. behov. Derved reduseres friksjonen til knivene, aggresjonen til plantesaftene og avleiring av smusspartikler betraktelig.

Under arbeidet kan støv som virvles opp være helseskadelig. Bruk vernemaske for støv ved støvutvikling.



Trekk straks ut nettpluggen ved skade på tilkoblingsledningen – **livsfare pga. strømstøt!**

Ikke trekk nettpluggen ut av stikkkontakten ved å trekke i tilkoblingsledningen, men ta alltid i nettpluggen.

Ikke skad tilkoblingsledningen ved å kjøre over den, klemme den, slite i den, osv.

Legg tilkoblings- og skjøteledning på forskriftsmessig måte:

- ikke la den skrape mot kanter, spisse eller skarpe gjenstander
- ikke klem den i dørsprekker eller vindusåpninger
- ved floke på ledningene må du trekke du ut støpselet og få orden på ledningene
- Unngå for all del berøring med kappeverktøyet
- Trekk ledningen helt ut av kabeltromler, for å unngå brannfare på grunn av overoppheting

Før enheten forlates: Slå av enheten – trekk ut nettpluggen.

Kontroller knivene regelmessig, hyppig og omgående ved merkbare forandringer:

- Slå av enheten, vent til skjærekniven står stille, trekk ut nettpluggen
- Kontroller tilstanden og at det er godt feste, vær oppmerksom på sprekker
- Vær oppmerksom på skarphetens tilstand

For å skifte skjærekniv må du slå av enheten og trekke ut nettpluggen. Hvis motoren startes i vanvare er det **fare for personskader!**

Hold alltid motoren fri for kratt, splintre, blader og overdrevent mye smøremiddel – **brannfare!**

3.6 Etter arbeidet

Rengjør motorredskaper for støv og skitt. Ikke bruk fettløsende midler.

Spray skjæreknivene med STIHL kvæløser. Start motoren en kort stund igjen, slik at sprayen fordeles jevnt.

3.7 Vibrasjoner

Langvarig bruk av maskinen medfører vibrasjonsrelaterte forstyrrelser av blodsirkulasjonen i hendene (vasospastisk syndrom, også kalt „hvite fingre“).

Det er vanskelig å angi en generell brukstid for maskinen, da denne påvirkes av mange faktorer.

Brukstiden forlenges gjennom:

- beskyttelse av hendene (varme hansker)
- pauser

Brukstiden forkortes gjennom:

- dårlig blodsirkulasjon (kjennetegn: ofte kalde fingre, kribling)
- lave utetemperaturer
- stor gripekraft (et fast grep hindrer blodsirkulasjonen)

Ved regelmessig, langvarig bruk av maskinen og gjentatte tegn på dårlig blodsirkulasjon (f.eks. kribling i fingrene) anbefales en medisinsk undersøkelse.

3.8 Vedlikehold og reparasjon

Før alle arbeider på maskinen må maskinen alltid slåt av og strømsløst trekkes ut. Ved utilsikket start av motoren – **Fare for skader!**

Maskinen må vedlikeholdes regelmessig. Det skal bare utføres vedlikeholdsarbeider og reparasjoner som er beskrevet i bruksanvisningen. Alle andre arbeider skal utføres hos en faghandel.

STIHL anbefaler at vedlikeholdsarbeider og reparasjoner bare utføres hos STIHL-forhandlere. STIHL-forhandlere får regelmessig tilbud om kurs og har tilgang til teknisk dokumentasjon.

Bruk alltid høyverdige reservedeler, Ellers kan det være fare for ulykker eller skader på maskinen. Ved spørsmål angående dette, ta kontakt med en faghandel.

STIHL anbefaler å bruke originale STIHL-reservedeler. De er optimalt tilpasset maskinen og brukerens krav.

Det må ikke foretas endringer på maskinen – det kan sette sikkerheten i fare – **fare for ulykker!**

Kontroller regelmessig at isolasjonen på strømledningen og strømsløpselet er i feilfri stand og ikke er sprø på grunn av alder.

Elektriske komponenter, f. eks. nettledningen, skal bare repareres eller byttes av autorisert elektriker.

Rengjør plastdeler med en klut. Skurende rengjøringsmidler kan skade plasten.

Ikke spyl maskinen med vann.

Kontroller at festeskrueene på verneutstyr og skjæreverktøy sitter godt fast, etterskru ved behov.

Rengjør kjøleluftslissene i motorhuset ved behov.

Oppbevar maskinen trygt i et tørt rom.

4 Bruk

4.1 Tidspunkt for hekkklipping

Følg nasjonale og lokale retningslinjer og forskrifter.

Ikke arbeid på upassende tidspunkter.

4.2 Forberede

Fjern først tykke grener og kvister med en grensag eller motorsag.

4.3 Fremgangsmåte

Klipp først begge sidene av hekken, deretter toppen.

Dersom hekken skal beskjæres mye – skjær i flere omganger.

4.4 Dreibart håndtak

For bedre arbeidsstilling er hekksaksen utstyrt med et dreibart håndtak, se „Dreibart håndtak“.

4.5 Deponering

Ikke kast avfallet i søpla – hageavfall kan komposteres.

4.6 Arbeidsteknikk

4.6.1 Loddrett snitt

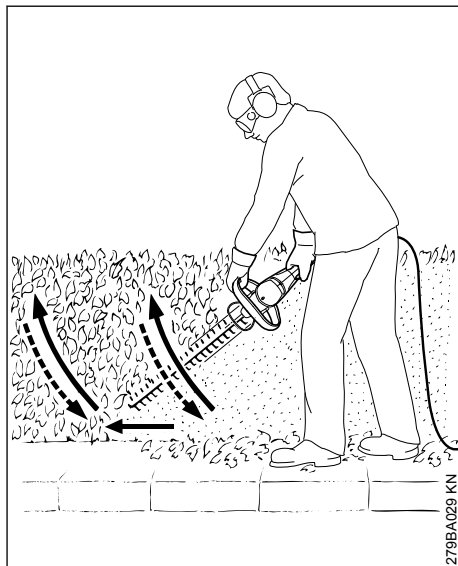

Før hekksaksen i en bue nedenfra og opp – senk den og gå videre – før igjen hekksaksen i en bue nedenfra og opp.

Arbeidsposisjoner over hodehøyde er trettende, og bør av sikkerhetsmessige grunner bare gjøres i korte økter av gangen.

4.6.2 Vannrett snitt

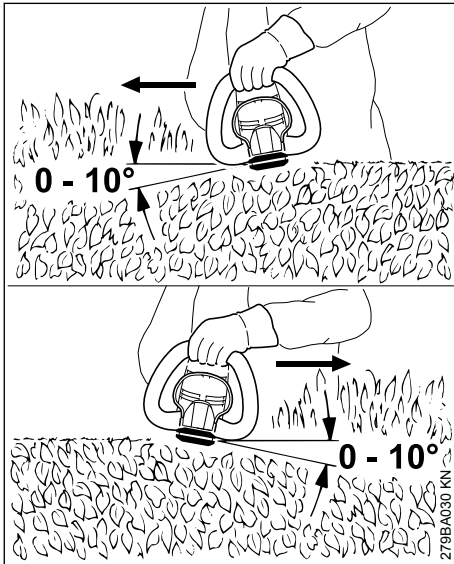

Sett kniven ned i en vinkel på 0° til 10° – men før den vannrett, og bruk begge sidene av kniven.

Beveg hekksaksen med en buebevegelse slik at avkuttet faller på bakken.

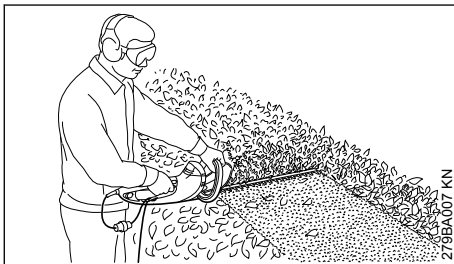

Ved brede hekker bør man klippe i flere omganger – én hånd på koblingsbøylen – én hånd på betjeningshåndtaket.

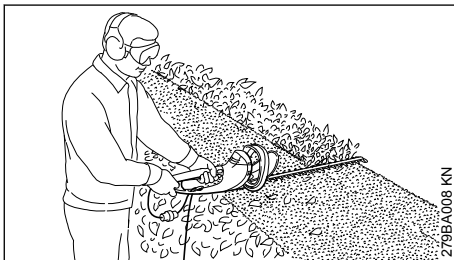

For å øke rekkevidden – én hånd på betjeningshåndtaket – én hånd på tilleggsbryteren på enden av betjeningshåndtaket.

5 Strømtilkobling

Maskinens spenning og frekvens (se typeskilt) skal stemme overens med strømmnettets spenning og frekvens.

Strømmnettets minstesikring skal samsvare med spesifikasjonene i tekniske data – se „Tekniske data“.

Maskinen skal kobles til strømforsyningen via en jordfeilbryter som bryter strømtilførselen når reststrømmen til jord overskrider 30 mA.

Strømtilkoblingen skal samsvare med IEC 60364 samt lokale forskrifter.

5.1 Skjøteledning

Skjøteledningen være av samme type og ha samme egenskaper som tilkoblingsledningen på apparatet. Se merkingen for konstruksjon (typebetegnelse) på tilkoblingsledningen.

Lederne i ledningen må ha oppført minstediameter avhengig av nettspenningen og ledningens lengde.

Ledningslengde

220 V – 240 V:

inntil 20 m

20 m til 50 m

100 V – 127 V:

inntil 10 m

10 m til 30 m

Minstediameter

1,5 mm²

2,5 mm²

AWG 14 / 2,0 mm²

AWG 12 / 3,5 mm²

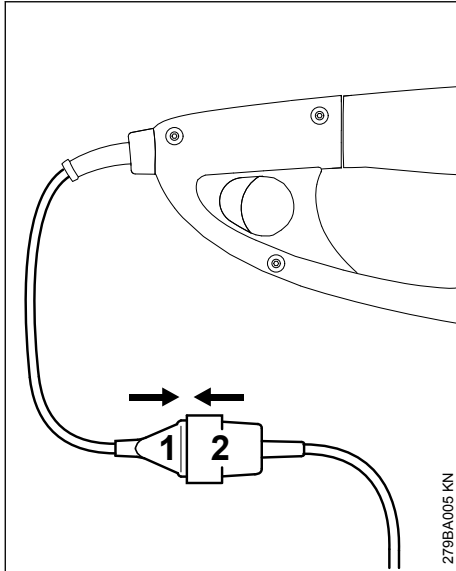

- ▶ Sett støpselet (1) i kontakten (2) på skjøteledningen

5.2 Strekkavlastning

Strekkavlastingen beskytter strømledningen mot skader.

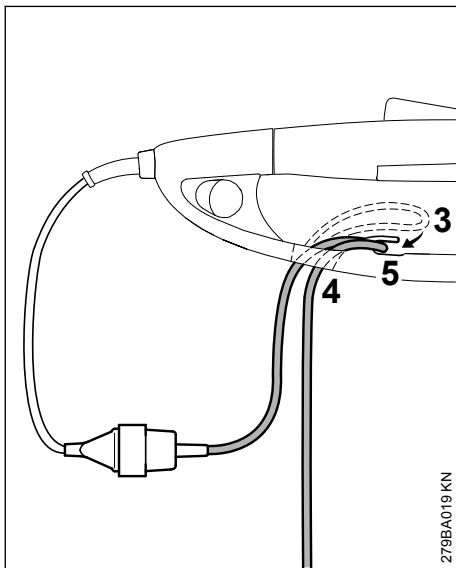

- ▶ dannes ved å lage en løkke (3) med skjøteledningen
- ▶ Før løkken (3) gjennom åpningen (4)

- ▶ Legg løkken (3) over kroken (5) og trekk til
- ▶ Sett strømstøpselet på skjøteledningen inn i en forskriftsmessig installert stikkontakt

6 Slå på maskinen

- ▶ Innta en fast og stødig stilling
- ▶ Stå rett – hold maskinen på en avslappet måte
- ▶ Skjæreværktøyet skal ikke berøre gjenstander og ikke bakken
- ▶ Hold maskinen med begge hender – én hånd på betjeningshåndtaket, den andre på bøylehåndtaket

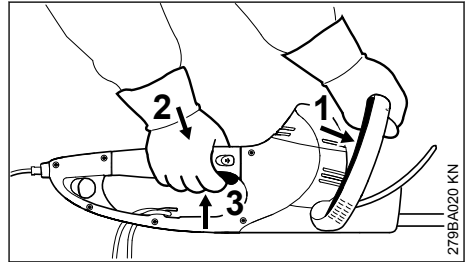

- ▶ Trykk koblingsbøylen (1) mot bøylehåndtaket og hold den der
- ▶ Trykk på håndtakslåsen (2) og bryterhåndtaket (3) etter hverandre og hold dem inne

Maskinen har tohåndskobling, dvs. at både koblingsbøylen (1) og koblingshendelen (3) må være aktivert for at maskinen skal gå.

6.1 Forlenge rekkevidden

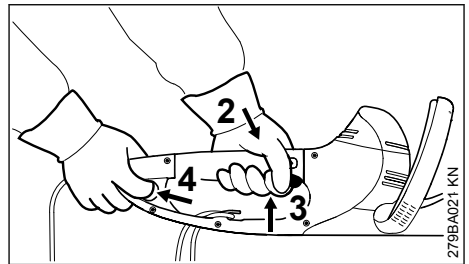

- ▶ Hold maskinen med begge hender – én hånd på betjeningshåndtaket – den andre på tilleggsbryteren på enden av betjeningshåndtaket
- ▶ Trykk inn tilleggsbryteren (4), og hold den inne
- ▶ Trykk på håndtakslåsen (2) og bryterhåndtaket (3) etter hverandre og hold dem inne

Maskinen har tohåndskobling, dvs. at både tilleggsbryteren (4) og koblingshendelen (3) må være aktivert for at maskinen skal gå.

7 Slå av maskinen

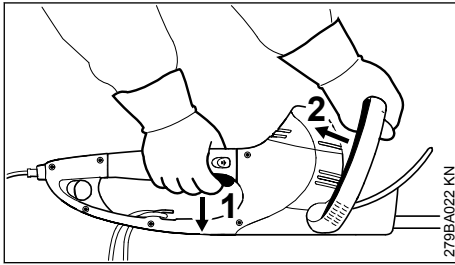

- ▶ Slipp bryterhåndtaket (1) og koblingsbøylen (2).

Ved drift med forlengt rekkevidde:

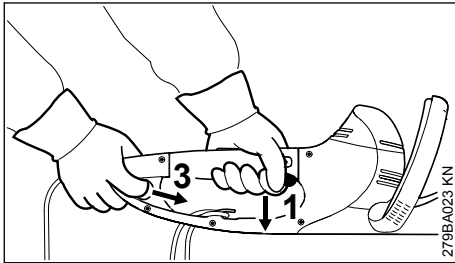

- ▶ Slipp bryterhåndtaket (1) og tilleggsbryteren (3).

HSE 61, 71

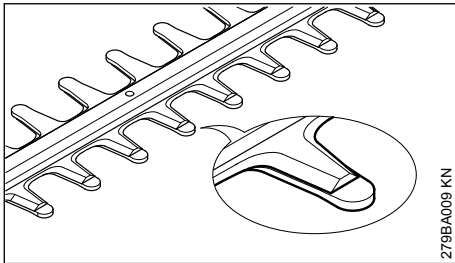

Knivene er skjult av kammen når de står stille.

HSE 81

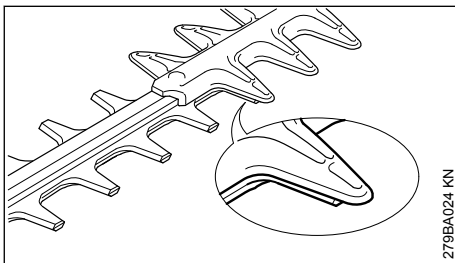

Knivene er delvis skjult av kuttebeskyttelsen når de står stille.

7.1 Andre merknader

- ▶ Ved lengre pauser – trekk ut strømstøpselet
- ▶ Når maskinen ikke er i bruk, skal den settes bort slik at ingen kan utsettes for fare
- ▶ Redskaper skal sikres mot bruk av uvedkommende

8 Dreibart håndtak

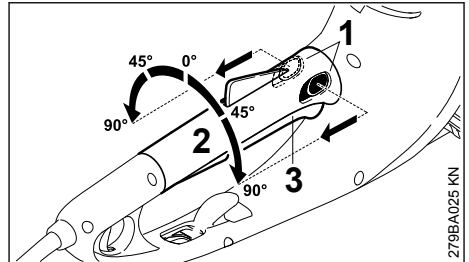

- ▶ Skyv grepjusteringshendlene (1) i pilretningen og hold fast
- ▶ Vri håndtaket (2) så i ønsket posisjon
- ▶ Slipp de to håndtaksjusteringshendlene (1), og la håndtaket smekke på plass

Når koblingshendelen (3) er aktivert, kan ikke håndtaket (2) vris.

9 Oppbevare maskinen

Dersom maskinen ikke skal brukes på over 30 dager

- ▶ Rens knivene, kontroller hvilken tilstand de er i, og sett dem inn med STIHL kvæløser
- ▶ Sett på knivbeskyttelsen
- ▶ Rengjør enheten grundig, spesielt luftspaltene for kaldluft
- ▶ Oppbevar maskinen på et tørt og sikkert sted. Knivbeskytteren kan monteres på veggen. Beskytt mot uvedkommende bruk (f.eks. fra barn)

10 Slipe kniver

Dersom skjæreeffekten avtar, knivene skjærer dårlig og grener ofte kommer i klemme: Etterslip knivene.

Ettersliping skal utføres med slipeapparat hos en autorisert forhandler. STIHL anbefaler en STIHL-forhandler.

Bruk ellers en flatfil. Før fila i foreskrevet vinkel (se „Tekniske data“) til knivplanet.

- ▶ du må bare skjerpe eggen – du må ikke file på stumpe utstikkende ender på skjærekniven eller på kuttebeskyttelsen (se „Viktige komponenter“)
- ▶ Fil alltid mot eggen
- ▶ Filen skal bare gripe i forovertak – løft filen tilbake
- ▶ Grat på eggen fjernes med et bryne
- ▶ Ta bare av litt materiale

- ▶ Fjern fil- eller slipestøv etter filing og spray skjærekniven med STIHL harpiksfjerner

LES DETTE

Unngå å arbeide med sløve eller skadde kniver – det fører til stor belastning på maskinen og dårlig klipperesultat.

11 Stell og vedlikehold

Opplysningene gjelder for normale bruksforhold. Under vanskelige forhold (mye støv osv.) og lengre daglige arbeidsøkter må de angitte intervallene forkortes tilsvarende.		før arbeidet begynner	etter arbeidslutt hhv. daglig	ukentlig	månedlig	årlig	ved feil	ved skade	ved behov
Hele apparatet	Visuell kontroll	X							
	rengjør		X						
Tohåndskobling	Kontroller funksjonsevnen – etter at girspaken eller bryterbøylen, hhv. girspaken eller tilleggsbryteren, slippes fri må kniven stanse helt innen kort tid	X							
Innsugingsåpning for kjøleluft	Visuell kontroll		X						
	rengjør								X
Skjærekniv	Visuell kontroll	X							
	rengjør ²⁾		X						
	slipe ¹⁾²⁾								X
	må skiftes ut av faghandler ¹⁾							X	
Kontrollerer gir og veivstang	kontrolleres hver 50. driftstime av en faghandler ¹⁾								
	STIHL girfett kan fylles på av forhandleren ¹⁾								X
Kullbørster	kontrolleres hver 100. driftstime av en faghandler ¹⁾								
	må skiftes ut av faghandler ¹⁾								X
Tilgjengelige skruer og muttere	trekke til								X
Sikkerhetsetikett	skift ut							X	
¹⁾ STIHL anbefaler STIHL-fagforhandleren ²⁾ spray deretter inn med STIHL harpiks-løsemiddel									

12 Redusere slitasje og unngå skader

Ved å overholde instruksene i denne bruksanvisningen unngår man unødig slitasje og skader på apparatet.

Bruk, vedlikehold og oppbevaring av maskinen skal slike det er beskrevet i denne bruksanvisningen.

Alle skader som oppstår fordi sikkerhets-, betjenings- og vedlikeholdsanvisningene ikke følges, er brukerens eget ansvar. Dette gjelder særlig for:

- endringer av produktet som ikke er godkjent av STIHL,
- bruk av verktøy eller tilbehør som ikke er godkjent til maskinen, ikke egner seg eller er kvalitativt mindreværdig,
- uriktig bruk av maskinen,
- bruk av maskinen ved idretts- eller konkurransearrangementer,
- skader som følge av at maskinen brukes videre med defekte deler.

12.1 Vedlikeholdsarbeid

Alle arbeider som er oppført i kapittelet „Stell og vedlikehold“, skal gjennomføres regelmessig. Hvis vedlikeholdsarbeidet ikke utføres av brukeren, skal det utføres hos en faghandel.

STIHL anbefaler at vedlikeholdsarbeider og reparasjoner bare utføres hos STIHL-forhandlere. STIHL-forhandlere får regelmessig tilbud om kurs og har tilgang til teknisk dokumentasjon.

Hvis disse arbeidene forsømmes eller ikke utføres fagmessig korrekt, kan det oppstå skader som brukeren selv står ansvarlig for. Dette omfatter blant annet:

- Skader på elektromotoren som følge av for sent eller utilstrekkelig vedlikehold (f.eks. utilstrekkelig rengjøring av kjøleluftslangen)
- Skader på grunn av feil elektrisk tilkobling (spenning, ikke tilstrekkelig dimensjonerte tilførselsledninger)
- korrosjons- og andre skader som følge av uriktig oppbevaring,
- skader på maskinen fordi det er brukt kvalitativt mindreværdige reservedeler.

12.2 Slitasjedeler

Mange av delene i apparatet utsettes for normal slitasje, også ved riktig bruk, og må byttes ut til rett tid avhengig av bruksmåte og -varighet. Dette gjelder blant annet:

- Skjærekniv

13 Viktige komponenter

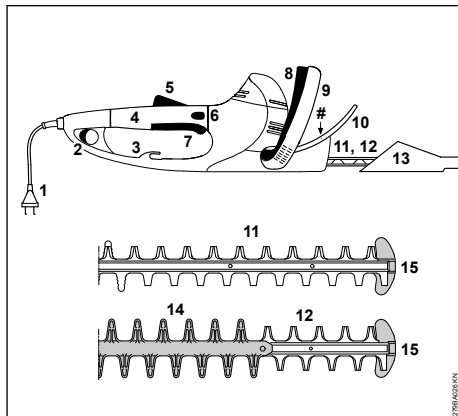

- 1 Strømlledning
- 2 Tilleggsbryter
- 3 Strekkavlastning
- 4 Betjeningshåndtak med dreibart håndtak
- 5 Håndtakslås
- 6 Håndtaksspørre
- 7 Bryterhåndtak
- 8 Koblingsbøyle
- 9 Bøylehåndtak
- 10 Håndbeskytter
- 11 Skjærekniv HSE 61, 71 (se „Tekniske data“)
- 12 Skjærekniv HSE 81 (se „Tekniske data“)
- 13 Knivbeskytter
- 14 Kuttebeskyttelse (kun HSE 81)
- 15 Styreskinnevern
- # Maskinnummer

14 Tekniske data

14.1 Motor

14.1.1 HSE 61

Nominell spenning:	230-240 V
Nominell strømstyrke:	2,1 A
Frekvens:	50 Hz
Effektbehov:	500 W
Sikring:	min. 10 A
Verneklasse:	II, □

14.1.2 HSE 71

Nominell spenning:	230-240 V
--------------------	-----------

Nominell strømstyrke:	2,6 A
Frekvens:	50 Hz
Effektbehov:	600 W
Sikring:	min. 10 A
Verneklasse:	II, 

14.1.3 HSE 81

Nominell spenning:	230-240 V
Nominell strømstyrke:	2,8 A
Frekvens:	50 Hz
Effektbehov:	650 W
Sikring:	min. 10 A
Verneklasse:	II, 

14.2 Skjærekniv

14.2.1 HSE 61

Slipevinkel til knivnivået:	34°
Tannavstand:	29 mm
Antall slag:	3200 1/min
Snittlengde:	500 mm, 600 mm

14.2.2 HSE 71

Slipevinkel til knivnivået:	28°
Tannavstand:	36 mm
Antall slag:	2600 1/min
Snittlengde:	600 mm, 700 mm

14.2.3 HSE 81

Slipevinkel til knivnivået:	45°
Tannavstand:	36 mm
Antall slag:	2600 1/min
Snittlengde:	500 mm, 600 mm, 700 mm

14.3 Vekt

14.3.1 HSE 61

Kappelengde 500 mm:	3,9 kg
Kappelengde 600 mm:	4,1 kg

14.3.2 HSE 71

Kappelengde 600 mm:	4,1 kg
Kappelengde 700 mm:	4,2 kg

14.3.3 HSE 81

Kappelengde 500 mm:	4,1 kg
Kappelengde 600 mm:	4,2 kg
Kappelengde 700 mm:	4,4 kg

14.4 Lyd- og vibrasjonsverdier

For fastsetting av lyd- og vibrasjonsverdier tas det utgangspunkt i driftstilstanden nominelt maksimumsturtall.

For nærmere informasjon om samsvar med arbeidsgiverdirektivet om vibrasjon 2002/44/EF, se www.stihl.com/vib

14.4.1 Lydeffektnivå L_p iht. EN 62841-4-2

HSE 61

Kappelengde 500 mm:	88 dB(A)
Kappelengde 600 mm:	88 dB(A)

HSE 71

Kappelengde 600 mm:	91 dB(A)
Kappelengde 700 mm:	91 dB(A)

HSE 81

Kappelengde 500 mm:	91 dB(A)
Kappelengde 600 mm:	91 dB(A)
Kappelengde 700 mm:	91 dB(A)

14.4.2 Lydtrykknivå L_w iht. EN 62841-4-2

HSE 61

Kappelengde 500 mm:	96 dB(A)
Kappelengde 600 mm:	96 dB(A)

HSE 71

Kappelengde 600 mm:	99 dB(A)
Kappelengde 700 mm:	99 dB(A)

HSE 81

Kappelengde 500 mm:	99 dB(A)
Kappelengde 600 mm:	99 dB(A)
Kappelengde 700 mm:	99 dB(A)

14.4.3 Vibrasjonsverdi a_{hv} iht. NEK EN 62841-4-2

HSE 61

Kappelengde 500 mm:

Håndtak til venstre:	5,3 m/s ²
Håndtak til høyre:	3,3 m/s ²

HSE 61

Kappelengde 600 mm:

Håndtak til venstre:	5,3 m/s ²
Håndtak til høyre:	3,3 m/s ²

HSE 71

Kappelengde 600 mm:

Håndtak til venstre:	3,8 m/s ²
Håndtak til høyre:	2,6 m/s ²

HSE 71

Kappelengde 700 mm:

Håndtak til venstre:	3,8 m/s ²
Håndtak til høyre:	2,6 m/s ²

HSE 81

Kappelengde 500 mm:

Håndtak til venstre:	3,2 m/s ²
Håndtak til høyre:	2,1 m/s ²

HSE 81

Kappelengde 600 mm:

Håndtak til venstre:	3,5 m/s ²
Håndtak til høyre:	2,5 m/s ²

HSE 81

Kappelengde 700 mm:

Håndtak til venstre:	3,5 m/s ²
----------------------	----------------------

HSE 81**Kappelengde 700 mm:**Håndtak til høyre: 2,5 m/s²

For lydtryknivået og lydeffektnivået er K-verdien- iht. RL 2006/42/EG = 2,0 dB(A); for vibrasjonsverdien er K-verdien- iht. RL 2006/42/EG = 2,0 m/s².

De angitte lyd- og vibrasjonsverdiene ble målt med en standardisert testprosedyre og kan trekkes inn til sammenligning av elektriske apparater. Lyd- og vibrasjonsverdiene som faktisk oppstår, kan avvike fra de angitte verdiene avhengig av typen arbeid. De angitte lyd- og vibrasjonsverdiene kan benyttes til en foreløpig vurdering av lyd- og vibrasjonsbelastningen. Den faktiske lyd- og vibrasjonsbelastningen må anslås. Derved kan det også tas hensyn til periodene der det elektriske apparatet er slått av, og periodene der det er slått på men går uten belastning.

Informasjon om oppfyllelse av arbeidsgiverdirektivet om vibrasjon 2002/44/EF, se

www.stihl.com/vib

14.5 REACH

REACH betegner EF-kjemikalierregelverket for felles registrering, vurdering og godkjenning av kjemikalier.

Les mer om kravene i kjemikalierregelverket REACH (EG) nr. 1907/2006 på

www.stihl.com/reach

15 Reparasjoner

Brukere av dette apparatet får bare utføre vedlikeholds- og servicearbeider som er beskrevet i denne bruksanvisningen. Reparasjoner utover dette må bare utføres av fagforhandler.

STIHL anbefaler at vedlikeholdsarbeid og reparasjoner bare utføres hos STIHL-forhandlere. STIHL-forhandlere får regelmessig tilbud om kurs og har tilgang til teknisk dokumentasjon.

Monter kun reservedeler som STIHL har godkjent til denne maskinen, eller teknisk likeverdige deler under reparasjoner. Bruk alltid reservedeler av høy kvalitet. Hvis ikke, kan det oppstå fare for ulykker eller skader på apparatet.

STIHL anbefaler å bruke originale STIHL-reservedeler.

Originale STIHL-reservedeler kan gjenkjennes på STIHL-reservedelsnummeret, på påskriften **STIHL**® og eventuelt på STIHL-reservedels-

merket  (på små deler kan dette merket også stå alene).

16 Avfallshåndtering

Informasjon om kassering er tilgjengelig hos lokale myndigheter eller hos din STIHL-fagforhandler.

Upassende avfallshåndtering kan være skadelig for helse og miljø.

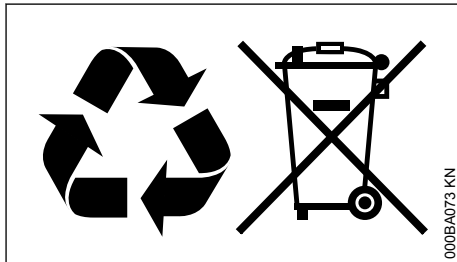

- ▶ STIHL-produkter, inkludert emballasje, tilføres en egnet gjenvinningsstasjon i samsvar med lokale forskrifter.
- ▶ Må ikke kasseres med husholdningsavfallet.

17 EU-samsvarserklæring

ANDREAS STIHL AG & Co. KG

Badstr. 115

D-71336 Waiblingen

Tyskland

påtar seg alene ansvaret for at

Konstruksjon: Elektrisk heksaks
Varemerke: STIHL
Type: HSE 61
HSE 71
HSE 81

Serieidentifikasjon: 4812

oppfyller de gjeldende bestemmelsene til direktivene 2011/65/EU 2006/42/EF, 2014/30/EU og 2000/14/EF og er utviklet og produsert i henhold til følgende standarder, som gjaldt ved produktionsdato:

EN 55014-1, EN 55014-2, EN 62841-1,
EN 62841-4-2, EN 61000-3-2, EN 61000-3-3

Det målte og garanterte lydeffektnivået ble beregnet i henhold til direktivet 2000/14/EF, vedlegg V, med anvendelse av standarden ISO 11094.

Målt lydeffektnivå**HSE 61**

Kappelengde 500 mm: 96 dB(A)
Kappelengde 600 mm: 96 dB(A)

HSE 71

Kappelengde 600 mm: 99 dB(A)
Kappelengde 700 mm: 99 dB(A)

HSE 81

Kappelengde 500 mm: 99 dB(A)
Kappelengde 600 mm: 99 dB(A)
Kappelengde 700 mm: 99 dB(A)

Garantert lydeffektnivå**HSE 61**

Kappelengde 500 mm: 98 dB(A)
Kappelengde 600 mm: 98 dB(A)

HSE 71

Kappelengde 600 mm: 101 dB(A)
Kappelengde 700 mm: 101 dB(A)

HSE 81

Kappelengde 500 mm: 101 dB(A)
Kappelengde 600 mm: 101 dB(A)
Kappelengde 700 mm: 101 dB(A)

Oppbevaring av de tekniske dokumentene:

ANDREAS STIHL AG & Co. KG
Produktzulassung

Byggeår, produksjonsland og maskinnummer
står på enheten.

Waiblingen, 31.01.2023

ANDREAS STIHL AG & Co. KG

med fullmakt fra



Robert Olma, Vice President, Regulatory Affairs
& Global Governmental Relations



18 Produsentens samsvarserklæring for UKCA

ANDREAS STIHL AG & Co. KG
Badstr. 115
D-71336 Waiblingen

Tyskland

påtar seg alene ansvaret for at

Konstruksjon: Elektrisk heksaks
Varemerke: STIHL
Type: HSE 61
HSE 71
HSE 81

Serieidentifikasjon: 4812

oppfyller de gjeldende bestemmelsene til de britiske direktivene The Restriction of the Use of Certain Hazardous Substances in Electrical and Electronic Equipment Regulations 2012, Supply of Machinery (Safety) Regulations 2008, Electromagnetic Compatibility Regulations 2016 og Noise Emission in the Environment by Equipment for use Outdoors Regulations 2001, og er utviklet og produsert i henhold til følgende standarder, som gjaldt ved produksjonsdato:

EN 55014-1, EN 55014-2, EN 62841-1,
EN 62841-4-2, EN 61000-3-2, EN 61000-3-3

Det målte og garanterte lydeffektnivået ble beregnet i henhold til det britiske direktivet Noise Emission in the Environment by Equipment for use Outdoors Regulations 2001, vedlegg 8, med anvendelse av standard ISO 11094.

Målt lydeffektnivå**HSE 61**

Kappelengde 500 mm: 96 dB(A)
Kappelengde 600 mm: 96 dB(A)

HSE 71

Kappelengde 600 mm: 99 dB(A)
Kappelengde 700 mm: 99 dB(A)

HSE 81

Kappelengde 500 mm: 99 dB(A)
Kappelengde 600 mm: 99 dB(A)
Kappelengde 700 mm: 99 dB(A)

Garantert lydeffektnivå**HSE 61**

Kappelengde 500 mm: 98 dB(A)
Kappelengde 600 mm: 98 dB(A)

HSE 71

Kappelengde 600 mm: 101 dB(A)
Kappelengde 700 mm: 101 dB(A)

HSE 81

Kappelengde 500 mm: 101 dB(A)
Kappelengde 600 mm: 101 dB(A)
Kappelengde 700 mm: 101 dB(A)

Oppbevaring av de tekniske dokumentene:

ANDREAS STIHL AG & Co. KG

Byggeår, produksjonsland og maskinnummer
står på enheten.

Waiblingen, 31.01.2023

ANDREAS STIHL AG & Co. KG

med fullmakt fra



Robert Olma, Vice President, Regulatory Affairs
& Global Governmental Relations



19 Adresser

www.stihl.com

20 Generelle sikkerhetsanvisninger for elektroverktøy

20.1 Innledning

Dette kapittelet gjengir de generelle sikkerhetsanvisningene som er angitt i standarden EN/IEC 62841 for håndførte motordrevne elektroverktøy.

STIHL må gjengi disse tekstene.

Sikkerhetsanvisningene som er angitt under "Elektrisk sikkerhet" for unngåelse av elektrisk støt gjelder ikke for STIHL batteriprodukter.



ADVARSEL

Løs sikkerhetsanvisningene, instruksene, illustrasjoner og tekniske data som følger med dette elektroverktøyet. Unnlataelse av å overholde de påfølgende sikkerhetsanvisningene og instruksene kan føre til elektrisk støt, brann og/eller alvorlige personskader. **Oppbevar alle sikkerhetsanvisninger og instruksjoner for senere bruk.**

Begrepet "Elektroverktøy" som brukes i sikkerhetsanvisningene, gjelder for strømdrevne elektroverktøy (med strømkabel) eller batteridrevne elektroverktøy (uten strømkabel).

20.2 Sikkerhet på arbeidsplassen

- Hold arbeidsområdet rent og godt belyst.** Uorden eller ubelysede arbeidsområder kan føre til ulykker.
- Ikke arbeid med elektroverktøyet i eksplosjonsfarlig omgivelse, der det befinner seg brennbare væsker, gass eller støv.** Elektroverktøy lager gnister, som kan antenne støvet eller dampen.
- Hold barn og andre personer unna når du bruker elektroverktøyet.** Distraksjoner kan føre til at du mister kontrollen over elektroverktøyet.

20.3 Elektrisk sikkerhet

- Tilkoblingspluggen til elektroverktøyet må passe inn i stikkontakten. Pluggen må på ingen måter endres. Ikke bruk adapterpluggen sammen med jordet elektroverktøy.** Pluggen som ikke er endret og passende stikkontakter reduserer faren for elektrisk støt.
- Unngå kroppskontakt med jordete overflater til f.eks. rør, radiatorer, ovner og kjøleskap.** Det er økt fare for elektrisk støt, når kroppen din er jordet.
- Hold elektroverktøy unna regn og fuktighet.** Hvis det kommer inn vann i et elektroverktøy øker dette faren for elektrisk støt.
- Ikke bruk tilkoblingsledningen til andre formål. Bruk aldri tilkoblingsledningen til å bære, trekke eller trekke ut støpselet til elektroverktøyet. Hold tilkoblingsledningen unna varme, olje, skarpe kanter eller bevegelige deler.** Skadde eller vridde tilkoblingsledninger øker faren for elektrisk støt.
- Hvis du arbeider utendørs med elektroverktøyet, må du kun bruke skjøteledninger, som er egnet for utendørs bruk.** Bruk av en skjøteledning som er egnet for utendørs bruk reduserer faren for elektrisk støt.
- Hvis det ikke er mulig å unngå drift av elektroverktøyet i fuktig omgivelse, må du bruke en jordfeilbryter.** Bruk av en jordfeilbryter reduserer faren for elektrisk støt.

20.4 Sikkerhet av personer

- Vær oppmerksom, pass på hva du holder på med, og gå fornuftig frem ved arbeid med et elektroverktøy. Ikke bruk elektroverktøy, når du er trøtt eller er under innflytelse av rusmidler, alkohol eller medikamenter.** Ett øyeblikks uoppmerksomhet ved bruk av elektroverktøyet kan føre til alvorlige personskader.
- Bruk personlig verneutstyr og alltid en vernehjelm.** Bruk av personlig verneutstyr, som støvmaske, sklisikre sikkerhetssko, vernehjelm eller hørselsvern, alt etter type og bruk av elektroverktøyet, reduserer faren for personskader.
- Unngå utilsiktet igangsetting. Forsikre deg om at elektroverktøyet er slått av, før du kobler det til strømforsyningen og/eller kobler til batteriet, plukker det opp eller bærer det.** Hvis du har fingeren på bryteren mens du bærer elektroverktøyet eller kobler elektroverktøyet til strømforsyningen mens det er slått på, kan dette føre til ulykker.

- d) **Fjern innstillingsverktøy eller skrunøkler, før du slår på elektroverktøyet.** Et verktøy eller en nøkkel, som befinner seg i en roterende del av elektroverktøyet, kan føre til persons-kader.
- e) **Unngå unormal kroppsholdning. Sørg for sikker stand og hold tid enhver tid balansen.** Slik kan du i uventede situasjoner bedre kontrollere elektroverktøyet.
- f) **Bruk egnede klær. Ikke bruk vide klær eller smykker. Hold hår og klær unna bevegelige deler.** Løse klær, smykker eller langt hår kan trekkes inn av bevegelige deler.
- g) **Hvis det er mulig å montere støvavtrekks- og -oppsamlingsinnretninger, må de kobles til og brukes på riktig måte.** Bruk av støvavtrekk kan redusere farene gjennom støv.
- h) **Men du må ikke føle deg for sikker, og ikke heve deg selv over sikkerhetsreglene for elektroverktøy, selv om du etter hyppig bruk er kjent med elektroverktøyet.** Uaktsom handling kan i løpet av få sekunder føre til alvorlige personskader.

20.5 Bruk og håndtering av elektroverktøy

- a) **Elektroverktøyet må ikke overbelastes. Ved arbeidet må du alltid bruke elektroverktøyet som er ment for dette.** Med det egnede elektroverktøyet arbeider du bedre og sikrere i det angitte ytelsesområdet.
- b) **Ikke bruk elektroverktøy, som har en defekt bryter.** Et elektroverktøy som ikke lenger kan slå på eller av, er farlig og må repareres.
- c) **Trekk pluggen ut av stikkkontakten og/eller fjern det avtakbare batteriet, før du foretar innstillinger på apparatet, bytter deler på bruksredskaper eller legger til side elektroverktøyet.** Denne forholdsregelen hindrer utilsiktet start av elektroverktøyet.
- d) **Elektroverktøy som ikke brukes må oppbevares utenfor rekkevidden til barn. Ikke la personer som ikke er kjent med det eller ikke har lest disse anvisningene, bruke elektroverktøyet.** Elektroverktøy er farlige, hvis de brukes av uerfarne personer.
- e) **Elektroverktøy og bruksredskaper krever nøye pleie. Kontroller om bevegelige deler fungerer feilfritt og ikke klemmer, om deler er brukket eller ødelagt, slik at funksjonen til elektroverktøyet er redusert. Skadde deler må repareres før elektroverktøyet brukes.**

Mange ulykker kan føres tilbake til dårlig vedlikehold av elektroverktøy.

- f) **Skjæreverktøy skal holdes skarpe og rene.** Skjæreverktøy som pleies godt og har skarpe skjærekanter klemmer mindre og føres lettere.
- g) **Elektroverktøy, bruksverktøy, bruksredskaper osv. skal brukes tilsvarende disse anvisningene. Derved må du ta hensyn til arbeidsforholdene og arbeidet som skal utføres.** Bruk av elektroverktøy for andre anvendelser enn det de er ment for kan føre til farlige situasjoner.
- h) **Hold alle håndtak og gripeflater tørre, rene og fri for olje og fett.** Glatte håndtak og gripeflater tillater ikke sikker betjening og styring av elektroverktøyet i uforutsigbare situasjoner.

20.6 Service

- a) **Elektroverktøyet skal kun repareres av kvalifisert fagpersonell og kun med original-reservedeler.** På denne måten sikres det, at sikkerheten til elektroverktøyet opprettholdes.

20.7 Sikkerhetsanvisninger for heksaksaker

Generelle sikkerhetsanvisninger for heksaksaker

- a) **Ikke bruk heksaksen ved dårlig vær, spesielt ved fare for tordenvær.** Dette vil redusere faren for å bli truffet av lyn.
- b) **Hold alle strømledninger unna skjæreområdet.** Ledninger kan skjules i hekker eller busker og ved et uhell kuttes av kniven.
- c) **Bruk hørselsvern.** Egnert personlig verneutstyr reduserer risikoen for hørselskader.
- d) **Hold heksaksen kun på de isolerte håndtakene ettersom skjæreknivene kan treffe skjulte strømledninger eller egen strømkabel.** Ved kontakt mellom kniven og en strømførende ledning kan metalldele hos apparatet også bli strømførende og føre til elektrisk støt.
- e) **Hold alle kroppsdeler unna kniven. Ikke prøv å fjerne skjæregods eller holde fast materiale som skjæres mens kniven er i gang.** Knivene fortsetter å bevege seg etter at bryteren er slått av. Et øyeblikks uoppmerksomhet ved bruk av heksaksen kan føre til alvorlige personskader.
- f) **Påse at alle brytere er utkoblet og nettpluggen trukket ut før fastklemt skjæring fjernes**

- eller heksaksen vedlikeholdes. Ved fjerning av fastklemt materiale eller vedlikehold kan uventet drift av heksaksen føre til alvorlige skader.
- g) Når kniven står stille må du bære heksaksen på håndtaket og påse at ingen brytere betjenes. Hvis du bærer heksaksen riktig, reduserer du risikoen for utilsiktet drift og deriv resulterende skade fra kniven.
- h) Ved transport eller oppbevaring av heksaksen må du alltid trekke dekslet over knivene. Riktig håndtering av heksaksen reduserer risikoen for personskader fra kniven.

Tartalomjegyzék

1	Előszó.....	154
2	Ehhez a használati utasításhoz.....	154
3	Biztonsági előírások és munkatechnika..	154
4	Alkalmazás.....	159
5	A berendezés elektromos csatlakoztatása.....	161
6	A berendezés bekapcsolása.....	162
7	A berendezés kikapcsolása.....	162
8	Elforgatható kézfogantyú.....	163
9	A berendezés tárolása.....	163
10	Vágókések élezése.....	163
11	Karbantartási és ápolási tanácsok.....	164
12	Az elkopás csökkentése és a károsodások elkerülése.....	165
13	Fontos alkotórészek.....	165
14	Műszaki adatok.....	166
15	Javítási tanácsok.....	167
16	Eltávolítása.....	167
17	EK Megfelelőségi nyilatkozat.....	168
18	A gyártó UK/CA megfeleléségi nyilatkozata.....	168
19	Címek.....	169
20	Általános biztonsági előírások az elektromos szerszámokhoz.....	169

1 Előszó

Tisztelt Vevő!

Köszönjük, hogy a STIHL minőségi termékét választotta.

Ez a termék modern gyártási technikával és széleskörű minőségbiztosítási intézkedések mentén készült. Cégünk mindent megtesz azért, hogy Ön ezzel a berendezéssel elégedett legyen és azzal probléma nélkül dolgozhasson.

Ha a berendezéssel kapcsolatban kérdései lennének, kérjük, forduljon a kereskedőjéhez, vagy közvetlenül cégünk képviselőjéhez.

Tisztelettel,



Dr. Nikolas Stihl

2 Ehhez a használati utasításhoz

2.1 Képzelmek

A berendezésen található összes képzelmek jelentése ebben a használati utasításban részletesen ismertetett.

2.2 Szövegrészek megjelölése



FIGYELMEZTETÉS

Vigyázat, baleset- és személyi sérülésveszély, valamint jelentős anyagi árok történhetnek.

TUDNIVALÓ

Vigyázat, a berendezés vagy annak egyes alkotórészei megsérülhetnek.

2.3 Műszaki továbbfejlesztés

A STIHL-cég valamennyi gépének és munkaeszközének állandó továbbfejlesztésén fáradozik; ezért a gép alakjára, technikájára és felszerelésére vonatkozóan a változtatás jogát fenntartjuk.

Ezért az ebben a használati utasításban közölt alapján, és az ábrák szerint támasztott követeléseinek eleget tenni nem tudunk.

3 Biztonsági előírások és munkatechnika



Az ezzel a motoros berendezéssel történő munkavégzéskor különleges biztonsági előírásokat kell betartani, mivel a vágókések nagyon élesek és a munkavégzés elektromos árammal történik.



Az első üzembe helyezés előtt figyelmesen át kell olvasni a teljes használati utasítást és biztonságos helyen kell őrizni azt a későbbi használatához. A használati utasításban közölt szabályok figyelmen kívül hagyása életveszélyt okozhat.

Figyelembe kell venni az egyes országokban érvényes, pl. a szakmai egyesületek, a társadalombiztosítási intézmények, a munkavédelmi hatóságok és az egyéb szervezetek által kiadott biztonsági előírásokat.

Aki először dolgozik a motoros berendezéssel: Kérje meg az eladót vagy más szakembert, hogy mutassa be a berendezés biztonságos használatát – vagy vegyen részt szaktanfolyamon.

Fiatalkorúak nem dolgozhatnak a motoros berendezéssel – kivéve azokat a 16 éven felüli fiatalokat, akik felügyelet mellett betanításon vesznek részt.

A gyermekek, állatok és nézelődők távol tartandók.

Ha a motoros berendezést nem használja, akkor azt úgy állítsa le, hogy az senkit se veszélyeztessen. Illetéktelenek ne férjenek hozzá a motoros berendezéshez.

A felhasználó tartozik felelősséggel a más személyeket vagy azok tulajdonát érintő balesetekért, illetve veszélyekért.

A motoros berendezést csakis olyan személyeknek adja oda vagy kölcsönözze, akik ezt a kivitelt és annak kezelését jól ismerik – minden esetben adja át a használati utasítást is.

Olyan személyek, akik korlátozott fizikai, érzékszervi vagy szellemi képességeik miatt nem tudják a berendezést biztonságosan kezelni, csak felelős személy felügyelete mellett vagy annak utasításai szerint dolgozhatnak a berendezéssel.

A hangot kibocsátó motoros gépek használatának időtartamát országos és helyi előírások korlátozhatják.

Aki a motoros berendezéssel dolgozik, legyen kipihent, egészséges és jó állapotban.

Aki egészségügyi okok miatt nem végezhet nehéz testi munkát, az kérdezze meg kezelőorvosát, hogy dolgozhat-e a motoros berendezéssel.

Alkohol fogyasztása után, ill. a reakcióképességet csökkentő gyógyszerek vagy drogok hatása alatt tilos a motoros berendezéssel dolgozni.

A motoros berendezést csakis bokrok, sövények, bokros növények, bozótok és hasonlók vágására használja.

A motoros berendezés használata más célból tilos, mivel az baleseteket, és a motoros berendezés károsodását okozhatja.

Mielőtt a berendezésen bármilyen munkát végezne – a hálózati dugaszt húzza ki a dugaszoló aljzatból – **Balesetveszély!**

A hálózati csatlakozóvezetékét ne annak rángatásával, hanem mindig a hálózati dugasznál fogva húzza ki a dugaszoló aljzatból.

A nem megfelelő hosszabbító vezeték használata veszélyes lehet.

A hosszabbító vezetékek használata esetén az egyes vezetékek minimális keresztmetszet nagyságát vegye figyelembe (lásd "A berendezés elektromos csatlakoztatása").

A hosszabbító vezetékek dugasza és csatlakozása legyen vízhatlan, vagy azok elhelyezése történjen úgy, hogy azok vízzel ne érintkezzenek.

Csakis olyan vágókéseket és tartozékokat alkalmazzon, melyek használatát a STIHL cég ehhez a motoros berendezéshez engedélyezte, vagy melyek műszaki szempontból az engedélyezettekkel egyenértékűek. Az ezzel kapcsolatos kérdéseikkel forduljanak a márkaszervizhez. Csak nagyon jó minőségű szerszámokat és tartozékokat használjon. Különben balesetek adódhatnak, vagy a motoros berendezésben károk keletkezhetnek.

A STIHL eredeti STIHL szerszámok és tartozékok használatát ajánlja. Azok tulajdonságai szempontjából optimálisan megfelelnek a terméknek és a felhasználó követelményeinek.

A berendezésen ne végezzen semmiféle változtatást – az a biztonságot veszélyeztetheti. Azokért a személyi sérülésekért és anyagi károkért, amelyek a nem engedélyezett adapterek használata miatt következnek be, a STIHL semmiféle felelősséget nem vállal.

A berendezés tisztításához ne használjon magasnyomású tisztítókészüléket. Az erős víz-sugár megrongálhatja a berendezés alkatrészeit.

A berendezést tilos vízzel lefröcskölni.

3.1 Ruházat és felszerelés

Viseljen az előírásnak megfelelő ruházatot és felszerelést.



A ruházat legyen a célnak megfelelő, és ne akadályozza a mozgásban. Testhez simuló ruházat – egybeszabott overall, nem munkaköpeny.

Ne viseljen olyan ruházatot, amely beakadhat fába, bozótba vagy a gép mozgó alkatrészeibe. Sál, nyakkendő és ékszer viselete is tilos. A

hosszú haját úgy kösse össze és úgy rögzítse, hogy az a váll felett legyen.



Viseljen recézett, csúszásgátló talpú erős cipőt.

3.1.1 Védőszemüveg, hallásvédő



FIGYELMEZTETÉS



A megsérülések veszélyének elkerülése érdekében az EN 166 szabvány szerinti, szorosan az archoz simuló védőszemüveget kell viselni. Ügyeljen a védőszemüveg szabályos illeszkedésére.

Viseljen "személyi" hallásvédőt – pl. hallásvédő tokot.



Ellenálló anyagú (pl. bőr) erős munkakesztyűt kell viselni.

A STIHL a személyi védőfelszerelések széles skáláját kínálja.

3.2 A motoros berendezés szállítása

Mindig kapcsolja ki a motoros berendezést és húzza ki annak hálózati dugaszát – a késvédőt még a rövid idejű szállítások idejére is tegye fel.

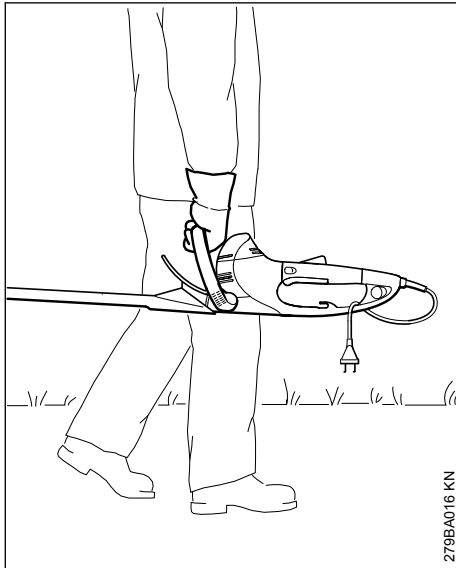

A motoros berendezést a fogantyúnál fogva vigye – a vágókések hátrafelé nézzenek.

Járműveken: A motoros berendezést úgy rögzítse, hogy az ne dőlhessen el és ne sérülhessen meg.

3.3 A munkavégzés előtt

Ellenőrizze a motoros berendezés üzembiztos állapotát – ehhez tartsa be a használati utasítás megfelelő fejezetét:

- A hálózati feszültség és frekvencia legyen a berendezés feszültségének és frekvenciájának (lásd adattábla) megfelelő
- A csatlakozóvezetékek, a hálózati dugasz és a meghosszabbító vezeték állapotát vizsgáljuk meg, sérültek-e. A sérült vezetékek, csatlakozások és dugaszok, vagy az előírásoknak nem megfelelő csatlakozóvezetékek használata tilos
- A hosszabbító vezetékek hálózati dugasza legyen a freccsenő víznek ellenálló
- A csatlakozóvezetéket úgy helyezze el és jelölje meg, hogy az ne sérülhessen meg és senki se legyen veszélyeztetve – kerülje a botlásveszélyt
- A kapcsolóemeltűzár, a kapcsolóemeltű, a kapcsolókengyel és a kiegészítő kapcsoló legyen könnyen mozgatható – a kapcsolóemeltűzár, a kapcsolóemeltű, a kapcsolókengyel és a kiegészítő kapcsoló az elengedés után ugorjon vissza a kiindulási helyzetbe
- A vágókések legyenek kifogástalan állapotúak (tiszták, könnyen mozgathatók és nem deformálódtak), szorosan illeszkedjenek, megfelelően felszereltek, utánélezettek és a STIHL gyantaoldó szerrel (kenőanyag) alaposan befújták
- A késvédőt (ha van) ellenőrizze, hogy nem sérült-e
- Ne végezzen semmiféle változtatást a kezelőelemeken vagy a biztonsági berendezéseken.
- A fogantyúk legyenek tiszták és szárazak, olaj- és szennyeződésmentesek – ez fontos a motoros berendezés biztonságos kezeléséhez

A motoros berendezést kizárólag üzembiztos állapotban szabad működtetni – **Balesetveszély!**

Az áramütés veszélyének elkerülése:

- az elektromos csatlakozáshoz csakis egy előírás szerint felszerelt dugaszoló aljzatot használjon
- az alkalmazott hosszabbító vezetékek az adott felhasználási mód előírásainak megfelelőek legyenek

- A csatlakozó- és hosszabbító vezetékek, a dugasz és a csatlakozás szigetelése legyen kifogástalan állapotú

3.4 A berendezés tartása és vezetése

A motoros berendezést mindkét kézzel, a fogantyúknál fogva tartsa. A fogantyúkat erősen markolja a hüvelykujjaival.

3.4.1 Jobbkezesek

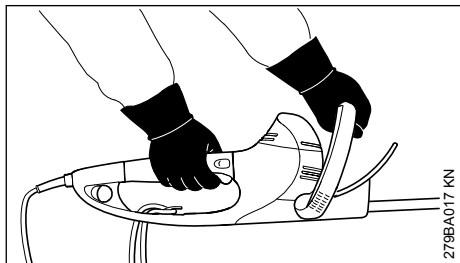

Jobb keze a kezelő fogantyún, bal keze pedig a kengyelfogantyún legyen.

3.4.2 Balkezesek

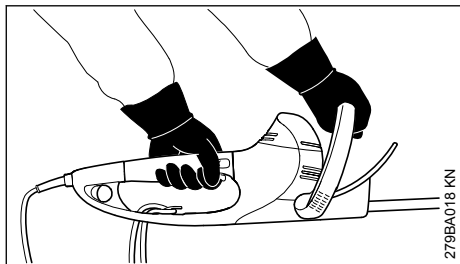

Bal keze a kezelő fogantyún, jobb keze pedig a kengyelfogantyún legyen.

Álljon biztosan és a motoros berendezést vezesse úgy, hogy a vágókések mindig a kezelőszemély testével ellentétes irányba mutassanak.

3.5 Munkavégzés közben

Ha veszély fenyeget ill. vészhelyzetben a motort azonnal állítsa le – a kapcsolóemelőt vagy a kapcsolókengyelt ill. a kapcsolóemelőt vagy a kiegészítő kapcsolót engedje el.

Győződjön meg arról, hogy senki más nem tartózkodik a munkaterületen.

Mindig figyelje a vágókéseket – ne vágja a sövény olyan részeit, melyeket nem látja át.

Nagyon vigyázzon a magas sövények vágásakor, mögöttük esetleg lehet valaki – előzetesen ezt ellenőrizze le.



A motoros berendezéssel ne dolgozzon, ha esik az eső és nedves, vagy ha nagyon nyirkos a terület – a hajtómotor nem vízálló – **Aramütés- és rövidzárlat veszély!**

A berendezést ne hagyja kint az esőben.

A berendezés a kések gyors leállítását biztosító rendszerrel van felszerelve – a vágókések azonnal leállnak, ha a kapcsolóemelőt vagy a kapcsolókengyelt, ill. ha a kapcsolóemelőt vagy a kiegészítő kapcsolót elengedett.

Ennek működését rendszeresen, rövid időközönként ellenőrizze. A gépet ne működtesse a vágókések utánfutása esetén – **Sérülésveszély!** Keresse fel a márkakereskedést.

Legyen óvatos jeges talajon, nedvesség, hó esetén, lejtőn, egyenetlen felületen stb. – **Csúszásveszély!**

A leeső ágakat, hajtásokat és a levágott növénydarabokat takarítsa el.

Ügyeljen az akadályokra: fatörzsekre, gyökerekre – **Botlásveszély!**

3.5.1 Ha magasban dolgozik:

- mindig használjon emelő munkaállványt
- sose dolgozzon létrán vagy a fán állva
- sose dolgozzon instabil állóhelyen

Ha hallásvédőt visel, akkor még nagyobb figyelem és körültekintés szükséges – mivel a veszélyt jelző zajok (többek között kiáltások, jelzhangok és hasonlóak) kevésbé észlelhetőek.

Idejében tartson munkaszünetet a fáradtság és a kimerültség elkerülése érdekében – **Balesetveszély!**

Nyugodtan és megfontoltan dolgozzon – csak jó fény- és látási viszonyok mellett. Körültekintően dolgozzon, ne veszélyeztessen másokat.

A hajtómű az üzemeltetés közben felforrósodik. Ne érintse meg a hajtóműházat – **Égési sérülés veszély!**

Ha a motoros berendezés használata a szokványostól eltérően (pl. erőszakos hatások ütés vagy esés miatt) történt, akkor a berendezést a további használat előtt feltétlenül ellenőrizze, hogy üzembiztos-e az állapota – lásd meg a "Munkavégzés előtt" c. részt is. Feltétlenül ellenőrizze a biztonsági berendezések pontos működését. Azokat a motoros berendezéseket, ame-

lyek működése már nem üzembiztos, semmi esetre sem szabad tovább használni. Kétség esetén forduljon a márkakereskedőhöz.

A sövényt és a munkaterületet ellenőrizze annak érdekében, hogy a vágókések ne sérüljenek meg:

- A köveket, fém tárgyakat, valamint a kemény tárgyakat távolítsa el
- ne hagyja, hogy a vágókések közé homok, kő kerüljön, pl. a talaj közelében történő munkavégzéskor.
- a fém drótból készült kerítések közelében levő bokrok esetén a vágókésekkel tilos megérinteni a fém drótot

Ne érjen hozzá az áramvezető vezetékekhez – ne vágjon bele az elektromos vezetékekbe –

Áramütés veszélye!



Járó motornál a vágókéseket tilos megérinteni. Ha a kések egy idegen tárgy miatt leblokkoltak, akkor a motort azonnal állítsa le és húzza ki a hálózati dugaszt – és csak azután távolítsa el az idegen tárgyat – **Sérülésveszély!**

Az erősen beporosodott, vagy nagyon piszkos sövények esetén a vágókéseket fújja be STIHL gyantaoldóval – szükség szerint. Ezáltal a vágókések súrlódása, a növényi savak maró hatása és a szennyező részecskék lerakódása lényegesen csökken.

A munkavégzés közben keletkező por az egészségre ártalmas lehet. Erős porképződés esetén viseljen porvédőmaszkot.



Ha a csatlakozóvezeték megsérült, akkor a hálózati dugaszt azonnal húzza ki – **Életveszély áramütés miatt!**

A hálózati csatlakozóvezetékét ne annak rángatásával, hanem mindig a hálózati dugasznál fogva húzza ki a dugaszoló aljzatból.

A csatlakozóvezetékét ne sértse meg ráhajtással, összenyomással, szétzúzással, stb.

A csatlakozó- és hosszabbító vezetékét szakszerűen helyezze el:

- vigyázzon, ne érjen hozzá éles szélékhez, hegyes vagy durva felületű tárgyakhoz
- ne nyomja össze az ajtónyílásnál vagy az ablakkeretnél
- ha a vezeték összegabalyodott – a hálózati dugaszt húzza ki és rendezze a vezetékét
- A vezetékeket a vágószerszámmal megérinteni tilos

- A vezetékét mindig tekerje le teljesen a kábeldobról, a túlhevülés miatti gyulladásveszély elkerülése érdekében

Mielőtt a berendezést felügyelet nélkül hagyná: A motoros berendezést kapcsolja ki – a hálózati dugaszt húzza ki.

A vágókéseket rendszeresen, rövid időközönként és az érzékelhető elváltozás esetén azonnal ellenőrizze:

- A motoros berendezést kapcsolja ki, várja meg, míg a vágókések leállnak, a hálózati dugaszt húzza ki
- Ellenőrizze az állapotot és szoros illeszkedést, ügyelve a beszakadásokra
- Figyelje meg az élek állapotát

A vágókések cseréje esetén a motoros berendezést kapcsolja ki és a hálózati dugaszt húzza ki. A motor véletlen beindulása miatt – **Sérülésveszély!**

A bozótot, a levágott fadarabokat, a faleveleket és a túl sok kenőanyagot tartsa távol a motortól – **Tűzveszély!**

3.6 Munkavégzés után

A motoros berendezést tisztogassa meg a portól és szennyeződéstől – zsíroló szerek használata tilos.

A vágókéseket fújja be STIHL gyantaoldóval – a motort még egyszer röviden pörgesse át, így az aeroszol egyenletesen eloszlik.

3.7 Rezgések

A berendezés huzamos használata esetén a rezgésektől vérkeringési zavarok jelentkezhetnek a kezekben ("fehérujj betegség").

Ezzel kapcsolatban általános érvényű használati időtartam nem adható meg, mivel az több tényezőtől függ.

A berendezés hosszabb időn keresztül használható, ha:

- a kezek védettek (meleg kesztyűvel)
- munkaszüneteket iktatnak be

A berendezés csak rövidebb ideig használható, ha:

- a berendezés kezelőjének különleges egyéni hajlam miatt rossz a vérkeringése (ismertetőjele: gyakran hideg ujjak, bizsergés)
- alacsony a külső hőmérséklet
- erősen szorítja a berendezést (az erős szorítás akadályozza a vérkeringést)

A berendezés rendszeres, huzamos használata és a felsorolt jelek (pl. ujjbizsergés) ismételt jelentkezése esetén forduljon szakorvoshoz.

3.8 Karbantartás és javítások

Mielőtt a berendezésen bármilyen munkát végeznénk, a berendezést kapcsoljuk ki és a hálózati dugaszt húzzuk ki a konnektorból. A motor véletleni beindulása miatt – **Sérülésveszély!**

A motoros berendezés rendszeres karbantartása szükséges. Csakis azokat a karbantartási és javítási munkákat végezzük el, melyek a használati utasításban leírtak. A szakkereskedéssel végeztessük el az összes többi munkát.

A STIHL-cég azt ajánlja, hogy a karbantartási munkákat és a javításokat csakis a STIHL-szakkereskedéssel végeztessük el. A STIHL szakkereskedések dolgozói rendszeres továbbképzésen vesznek részt, és ott a műszaki ismertetések is rendelkezésre állnak.

Kizárólag nagyon jó minőségű alkatrészeket alkalmazzunk. Mástkülönb balesetek történhetnek, vagy a berendezés megsérülhet. Ha ezzel kapcsolatban kérdései lennének, kérjük, forduljon a szakkereskedéshez.

A STIHL-cég az eredeti STIHL alkatrészek használatát ajánlja. Ezek tulajdonságaik szempontjából kiválóan illenek a berendezéshez és a berendezés kezelője igényeinek megfelelőek.

A motoros berendezés bármilyen megváltoztatása tilos – ezáltal a biztonság veszélyeztetve lehet – **Balesetveszély!**

A csatlakozóvezetéket és a hálózati dugaszt rendszeresen ellenőrizzük, a szigetelésük legyen kifogástalan és győződjünk meg arról, hogy az alapanyag nem ment tönkre (betöredezett).

Az elektromos alkatrészeket, mint pld. a csatlakozóvezetéket, csakis szakképzett elektromossági szakemberek javíthatják meg ill. cserélhetik ki.

A műanyagból készült alkatrészeket egy ronggyal tisztogassuk meg. Az erős tisztítószerek a műanyagot könnyen megsérthetik.

A berendezést vízzel lelocsolni tilos.

A védőberendezéseken és a vágószerszámokon levő rögzítőcsavarokat ellenőrizzük, elég feszesen helyezkenek-e el, és ha szükséges, azokat húzzuk meg.

A motorházon található léghűtési nyílásokat szükség esetén tisztogassuk meg.

A gépet egy száraz helyiségben biztonságosan tároljuk.

4 Alkalmazás

4.1 Vágási időszak

A sövények vágásakor az adott országban érvényes, ill. a helyi hatóságok előírásait kötelező betartani.

A sövényvágás tilos a helyileg meghatározott nyugalmi időszakokban.

4.2 Előkészületek

A munkavégzés előtt a vastag ágakat vagy gallyakat gallyvágó ollóval vagy egy motorfűrészszel távolítsa el.

4.3 Vágási sorrend

Először a sövény mindkét oldalán, majd a felső részén történjen a vágás.

Ha a sövény nagy mértékű visszavágása szükséges, akkor a vágást fokozatosan, több művelettel végezze.

4.4 Elforgatható fogantyú

A munkavégzés közben a lehető legmegfelelőbb testtartás miatt a bozótívágó egy elforgatható kézfogantyúval rendelkezik, lásd: "Elforgatható kézfogantyú".

4.5 A hulladék eltávolítása

A levágott növényzetet ne dobja a háztartási hulladéktartályba – a levágott növényzet komposztként hasznosítható.

4.6 Munkatechnika

4.6.1 Függőleges vágás

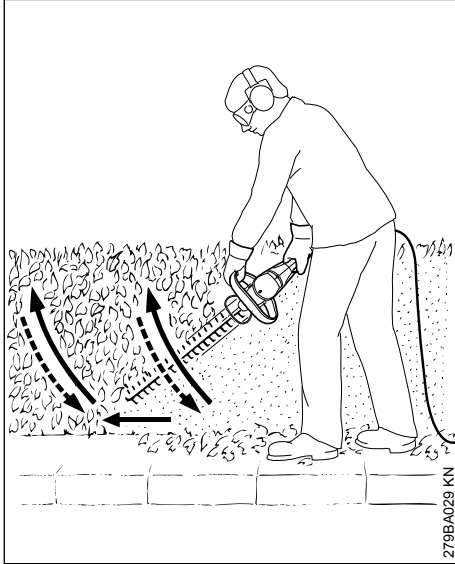

A sövénynyírót ív alakban vezesse alulról felfelé – engedje le és menjen tovább – majd a sövénynyíró ív alakban vezesse újból felfelé.

A fejmagasság felett történő munkavégzés fárasztó és a munkabiztonság miatt ebben a helyzetben csak rövid ideig engedélyezett a munkavégzés.

4.6.2 Vízszintes vágás

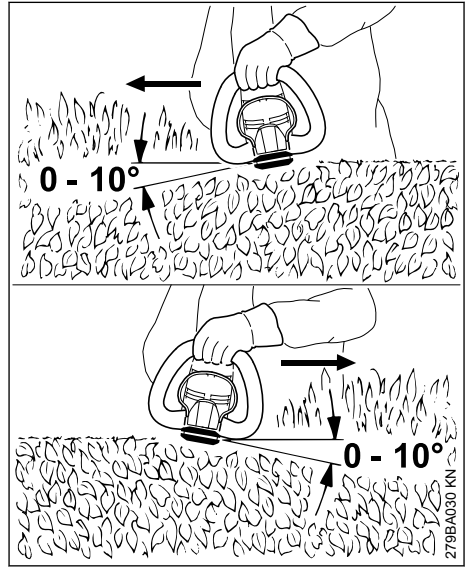

A vágókést $0^\circ - 10^\circ$ fokban helyezze fel – vízszintesen vezesse, eközben pedig a késlap mindkét oldalát használja.

A sövénynyíró sarló alakban mozgassa a sövény széle felé, így a levágott gallyak a földre esnek.



A széles sövények esetén a munkavégzés több mozzanatban történjen – egyik kéz a kapcsolókengyelen legyen – a másik pedig a kezelőfogantyúnál

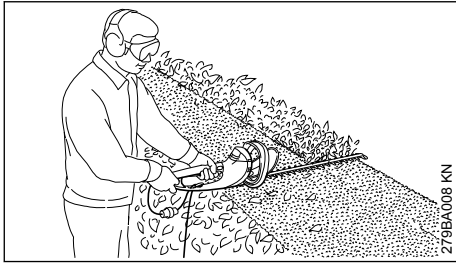

A gép hatósugarának növelése – az egyik kéz a kezelőfogantyún – a másik a kezelőfogantyú végénél levő kiegészítő kapcsolónál legyen.

5 A berendezés elektromos csatlakoztatása

A berendezés feszültségének és frekvenciájának (lásd típustábla) meg kell egyeznie az elektromos hálózat feszültségével és frekvenciájával.

A hálózati csatlakozó legkisebb biztosítéka feleljen meg a műszaki adatokban feltüntetett értéknek - lásd a "Műszaki adatok" című szakaszt.

A berendezés FI relén (hibaáram-védőkapcsolón) keresztül csatlakozzon a hálózathoz, amely megszakítja az áramellátást, ha a különbözeti áram a földelés felé meghaladja a 30 mA értéket.

A hálózati csatlakozás legyen IEC 60364 minősítésű, valamint az adott országban érvényes előírásoknak megfelelő.

5.1 Hosszabbító vezeték

A hosszabbító vezeték kivételből eredően minimum azonos tulajdonságokkal kell rendelkezzen, mint a berendezés csatlakozóvezetéke. Vegye figyelembe a kivitel jelölését (típus megnevezése) a csatlakozóvezetéken.

A vezetékben az erek, a hálózati feszültségtől és a vezeték hosszúságától függően, a felsorolt legkisebb keresztmetszettel kell rendelkezzenek.

Vezeték hossz	Minimális keresztmetszet
220 V – 240 V:	
20 m-ig	1,5 mm ²
20 m - 50 m	2,5 mm ²
100 V – 127 V:	
10 m-ig	AWG 14 / 2,0 mm ²
10 m - 30 m	AWG 12 / 3,5 mm ²

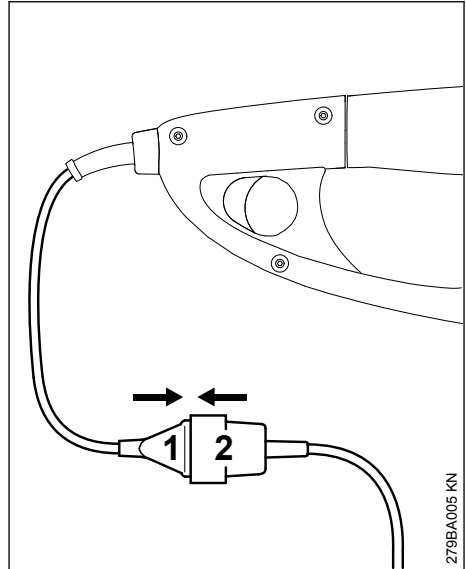

- ▶ A hálózati csatlakozót (1) dugja a hosszabbító vezeték csatlakozójába (2).

5.2 Feszültségmentesítő

A feszültségmentesítő védi a csatlakozóvezeték a sérülésekkel szemben.

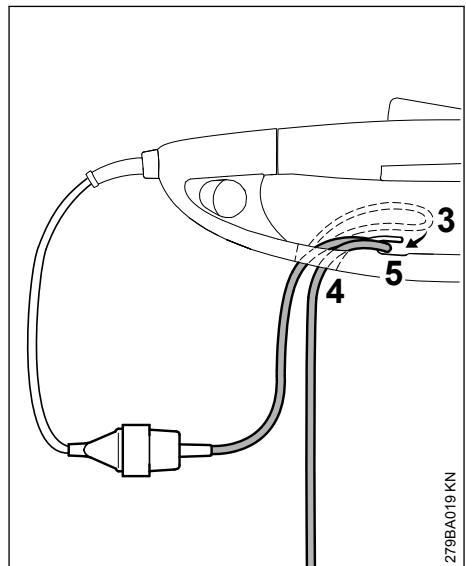

- ▶ A hosszabbító vezetékkel képezzen egy hurkot (3).
- ▶ A hurkot (3) vezesse át a nyíláson (4).

- ▶ A hurkot (3) vezesse át a kampón (5) és húzza feszesre azt.
- ▶ A hosszabbító vezeték hálózati csatlakozóját helyezze az előírás szerint felszerelt dugaszoló aljzatba.

6 A berendezés bekapcsolása

- ▶ Álljon stabil helyzetben.
- ▶ Álljon egyenesen – a berendezést tartsa könynyedén.
- ▶ A vágószerszám semmilyen tárgyhoz, még a földhöz sem érhet hozzá.
- ▶ A berendezést fogja két kézzel – egyik keze a kezelő fogantyún – másik keze pedig a kengyelfogantyún legyen.

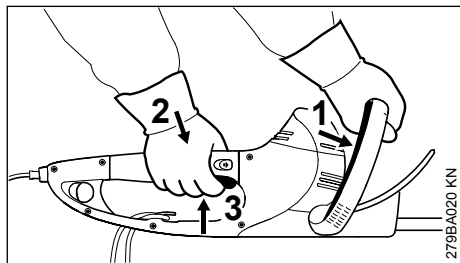

- ▶ A kapcsolókengyelt (1) nyomja a kengyelfogantyú irányába és tartsa abban a helyzetben.
- ▶ Nyomja le egymás után a kapcsolóemeltőzár (2) és a kapcsolóemeltőt (3), majd tartsa lenyomva azokat.

A gép kettős kézi kapcsolással rendelkezik; ez azt jelenti, hogy a gép üzemeltetése csak a kapcsolókengyel (1) és a kapcsolóemeltőt (3) működtetése esetén történhet.

6.1 A hatótáv növelése

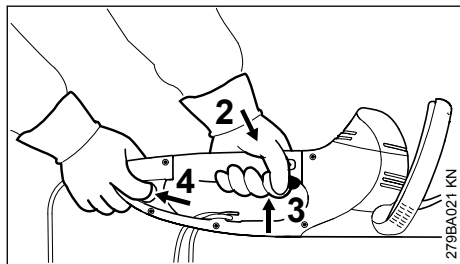

- ▶ A gépet tartsa két kézzel – az egyik keze a kezelőfogantyún – a másik pedig a kiegészítő kapcsolónál, a kezelőfogantyú végénél legyen.
- ▶ A kiegészítő kapcsolót (4) működtesse és tartsa meg abban a helyzetben.

- ▶ Nyomja le egymás után a kapcsolóemeltőzár (2) és a kapcsolóemeltőt (3), majd tartsa lenyomva azokat.

A gép kettős kézi kapcsolással rendelkezik, ez azt jelenti, hogy a gép üzemeltetése csak a kiegészítő kapcsoló (4) és a kapcsolóemeltőt (3) működtetése esetén történhet.

7 A berendezés kikapcsolása

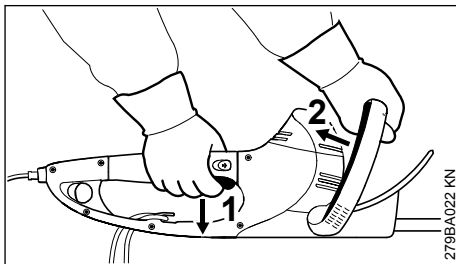

- ▶ Engedje el a kapcsolóemeltőt (1) és a kapcsolókengyelt (2).

Nagyobb hatótávolságú munkavégzés esetén:

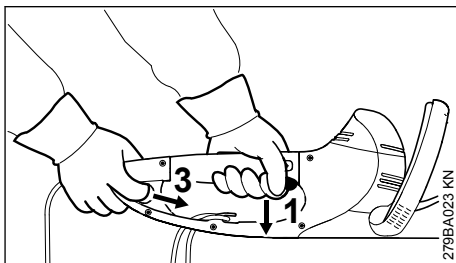

- ▶ Engedje el a kapcsolóemeltőt (1) és a kiegészítő kapcsolót (3).

HSE 61, 71

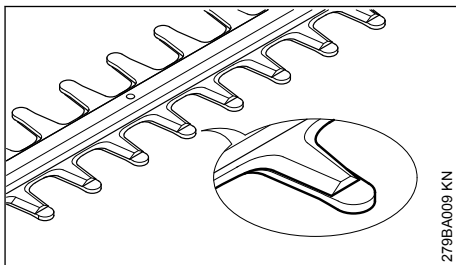

A késeket nyugalmi helyzetben a bordarész takarja.

HSE 81

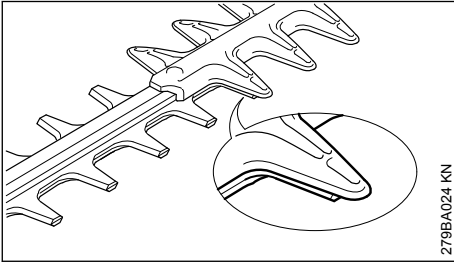

A késeket nyugalmi helyzetben részben takarja a vágásvédő.

7.1 További tanácsok

- ▶ Hosszabb szünetek esetén – húzza ki a hálózati dugaszt.
- ▶ Ha a gépet már nem használjuk, akkor azt úgy állítsa le, hogy senki se legyen veszélyeztetve.
- ▶ A gépet biztosítsa úgy, hogy ahhoz mások ne férhessenek hozzá.

8 Elforgatható kézfogantyú

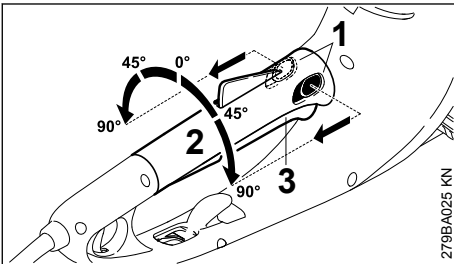

- ▶ A fogantyúbeállítás mindkét emeltyűjét (1) hajlítsa a nyíl irányába és tartsa abban a helyzetben.
- ▶ A kézfogantyút (2) forgassa el a megfelelő helyzetbe.
- ▶ A fogantyúbeállítás mindkét emeltyűjét (1) engedje el és kattintsa be a kézfogantyút.

A kapcsolóemeltyű (3) működtetésekor a kézfogantyút (2) nem lehet elforgatni.

9 A berendezés tárolása

Több mint kb. 30 naptól munkaszünet esetén

- ▶ A vágókéseket tisztogassuk meg, azok állapotát ellenőrizzük és a STIHL gyantaoldó szerrel fújjuk be
- ▶ A késvédőt helyezzük fel
- ▶ A berendezést alaposan tisztogassuk meg, mindenek előtt a hűtőlevegő nyílásokat
- ▶ A gépet száraz és biztonságos helyen tárolja; ehhez a késvédő falra szerelhető. Ügyeljen arra, hogy illetéktelenek (pl. gyermekek) ne férhessenek hozzá a berendezéshez.

10 Vágókések élezése

Ha a vágástejlesítmény csökken, akkor a kések rosszul vágnak, az ágak gyakran beszorulnak: a vágókések utánélezése szükséges.

Az utánélezés a szakszervizben történjen, ahol élezőgép áll rendelkezésre. A STIHL cég a STIHL szakszervizt ajánlja.

Máskülönben egy lapos élezőreszelő használata ajánlott. Az élezőreszelőt a kés felületéhez képest az előírt szögben (lásd "Műszaki adatok") vezesse.

- ▶ Csak a vágóélt szabad élezni – sem a vágókés kiálló tompa részeibe, sem pedig a vágásvédőbe nem szabad belereszelni (lásd: "Fontos szerkezeti elemek").
- ▶ Mindig a vágóél széle felé reszeljen.
- ▶ A reszelő csak előre felé reszeljen – a visszahúzáskor emelje meg azt.
- ▶ A vágókésnél képződött sorját lehúzókö segítségével távolítsa el.
- ▶ Csak kevés anyagot reszeljen le.
- ▶ Az élezés után – a reszelési vagy köszörülési port távolítsa el és a vágókéseket fújja be STIHL gyantaoldó aeroszollal.

TUDNIVALÓ

Ne dolgozzon életlen vagy sérült vágókésekkel – ez a gépet nagyon megterheli és emiatt a vágás eredménye nem megfelelő.

11 Karbantartási és ápolási tanácsok

Az alábbiakban közölt adatok normális használati feltételek esetén érvényesek. Nehezített körülmények között (erős porképződés stb.) és hosszabb napi munkaidő esetén a megadott időközöket ennek megfelelően rövidítsék le.		munkakezdés előtt	munkavégzés után ill. naponta	hetente	havonta	évente	zavar esetén	károsodás esetén	ha szükséges
Teljes berendezés	Szemrevételezés	X							
	tisztítás		X						
Kétkézes kapcsolás	A működés ellenőrzése – a kapcsolóemeltű vagy a kapcsolókengyel ill. a kapcsolóemeltű vagy a kiegészítő kapcsoló elengedése után a késeknek rövid időn belül le kell állniuk	X							
A hűtőlevegő beszívónyílása	Szemrevételezés		X						
	tisztítás								X
Vágókések	Szemrevételezés	X							
	tisztítás ²⁾		X						
	élezés ¹⁾²⁾								X
	cseréltesse ki márkaszervizzel ¹⁾							X	
Hajtómű és hajtórúd	minden 50 üzemóra után ellenőriztesse szakszervizben ¹⁾								
	STIHL hajtóműzsírt töltesen utána szakszervizben ¹⁾								X
Szénkefék	minden 100 üzemóra után ellenőriztesse szakszervizben ¹⁾								
	cseréltesse ki márkaszervizzel ¹⁾								X
Hozzáférhető csavarok és anyák	utánhúzni								X
Biztonsági felragasztás	csere							X	

¹⁾A STIHL a STIHL márkakereskedést ajánlja
²⁾azután STIHL gyantaoldóval fújja be.

12 Az elkopás csökkentése és a károsodások elkerülése

Az ebben a használati utasításban tartalmazott betartásakor a berendezés túlságos elkopása és a berendezés károsodása elkerülhető.

A berendezés használata, karbantartása és tárolása az ebben a használati utasításban tartalomzolt előírások szerint történjen.

Az összes olyan károsodásért, mely a biztonsági előírások, a használati utasítások, vagy a karbantartási tanácsok fejezetben leírtak be nem tartása miatt történtek, a berendezés kezelője saját maga felelős. Ez mindenek előtt akkor érvényes, ha:

- a berendezésen végzett változtatásokat a STIHL-cég nem engedélyezte
- olyan szerszámok vagy tartozékok alkalmazottak, melyek használata a berendezés esetén nem engedélyezett, melyek nem megfelelőek, vagy melyek rosszabb minőségűek
- a berendezés nem az előírásoknak megfelelően alkalmazott
- a berendezés sport- vagy versenyszerű rendezvények esetén alkalmazott
- a berendezés a rossz alkatrészek ellenére is tovább működtetett, és a károsodás emiatt történik

12.1 Karbantartási munkálatok

Valamennyi, a „Karbantartási és ápolási tanácsok” fejezetben ismertetett munkálatot rendszeresen kell elvégezni. Ha a berendezés kezelője ezeket a karbantartási munkálatokat saját maga nem tudja elvégezni, ezeket a munkálatokat bízza a szakkereskedésre.

A STIHL-cég azt ajánlja, hogy a karbantartási és javítási munkálatokat csak a STIHL szakkereskedéssel végeztesse. A STIHL szakkereskedés dolgozói rendszeres szakmai továbbképzésen vesznek részt, és ott a Műszaki Ismertetések is rendelkezésre állnak.

Ha az előírt munkálatok elvégzésére nem kerül sor, vagy ha ezek a munkálatok nem szakszerűen végzettek, károsodások történhetnek, melyekért maga a berendezés kezelője felelős. Ehhez tartoznak többek között:

- az elektromotor károsodása nem idejében, vagy nem megfelelően végzett karbantartási munkálatok miatt (pld. a hűtőlevegő-járatok tisztítása nem megfelelő)

- a nem megfelelő elektromos csatlakozás miatt létrejött károsodások (feszültség, nem megfelelő nagyságú csatlakozó vezetékek)
- a szakszerűtlen tárolás miatt okozott rozsdásodás és annak következtében létrejött károsodások
- a berendezés károsodása, mely a rosszabb minőségű alkatrészek használata miatt történt

12.2 Könnyen elkopó alkatrészek

A berendezés egyes alkatrészei előírás szerinti használat esetén is normális elkopásnak kitéttek, és attól függően, hogy a berendezés hogyan és mennyi időn keresztül használt, ezeket az alkatrészeket idejében kell kicserélni. Ezek közé az alkatrészek közé tartoznak többek közt a:

- vágókések

13 Fontos alkatörészek

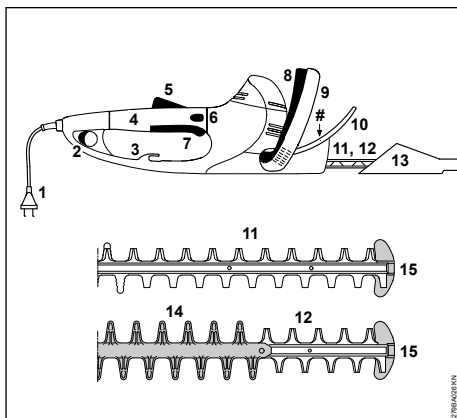

- 1 Csatlakozóvezeték
- 2 Kiegészítő kapcsoló
- 3 Feszültségmentesítő
- 4 Kezelőfogantyú elforgatható kézfogantyúval
- 5 Kapcsolóemelőűzár
- 6 Fogantyú elzárása
- 7 Kapcsolóemelőű
- 8 Kapcsolókengyel
- 9 Kengyelfogantyú
- 10 Kézvédő
- 11 Vágókés HSE 61, 71 (lásd "Műszaki adatok")
- 12 Vágókés HSE 81 (lásd "Műszaki adatok")
- 13 Késvédő
- 14 Vágásvédő (csak HSE 81)

15 Vezetővédő**# Gépszám****14 Műszaki adatok****14.1 Motor****14.1.1 HSE 61**

Névleges feszültség:	230 - 240 V
Névleges áramerősség:	2,1 A
Frekvencia:	50 Hz
Fogyasztás:	500 W
Biztosítás	min. 10 A
Védelmi osztály:	II, <input type="checkbox"/>

14.1.2 HSE 71

Névleges feszültség:	230 - 240 V
Névleges áramerősség:	2,6 A
Frekvencia:	50 Hz
Fogyasztás:	600 W
Biztosítás	min. 10 A
Védelmi osztály:	II, <input type="checkbox"/>

14.1.3 HSE 81

Névleges feszültség:	230 - 240 V
Névleges áramerősség:	2,8 A
Frekvencia:	50 Hz
Fogyasztás:	650 W
Biztosítás	min. 10 A
Védelmi osztály:	II, <input type="checkbox"/>

14.2 Vágókécek**14.2.1 HSE 61**

Élezési szög a kés felüle-34° téhez képest:	
Fogak távolsága:	29 mm
Löketszám:	3200 1/min
Vágási hossz:	500 mm, 600 mm

14.2.2 HSE 71

Élezési szög a kés felüle-28° téhez képest:	
Fogak távolsága:	36 mm
Löketszám:	2600 1/min
Vágási hossz:	600 mm, 700 mm

14.2.3 HSE 81

Élezési szög a kés felüle-45° téhez képest:	
Fogak távolsága:	36 mm
Löketszám:	2600 1/min
Vágási hossz:	500 mm, 600 mm, 700 mm

14.3 Súly**14.3.1 HSE 61**

Vágáshossz 500 mm:	3,9 kg
Vágáshossz 600 mm:	4,1 kg

14.3.2 HSE 71

Vágáshossz 600 mm:	4,1 kg
Vágáshossz 700 mm:	4,2 kg

14.3.3 HSE 81

Vágáshossz 500 mm:	4,1 kg
Vágáshossz 600 mm:	4,2 kg
Vágáshossz 700 mm:	4,4 kg

14.4 Zaj és rezgési értékek

A zaj- és rezgésértékek meghatározásához az üzemeltetés névleges maximális fordulatszámát vesszük figyelembe.

További információk a 2002/44/EK irányelv munkaadókra vonatkozó, rezgéssel kapcsolatos előírásainak betartásáról a www.stihl.com/vib webhelyen található

14.4.1 Rezgésérték L_p EN 62841-4-2 szerint**HSE 61**

Vágáshossz 500 mm:	88 dB(A)
Vágáshossz 600 mm:	88 dB(A)

HSE 71

Vágáshossz 600 mm:	91 dB(A)
Vágáshossz 700 mm:	91 dB(A)

HSE 81

Vágáshossz 500 mm:	91 dB(A)
Vágáshossz 600 mm:	91 dB(A)
Vágáshossz 700 mm:	91 dB(A)

14.4.2 Zaj teljesítményszint L_w EN 62841-4-2 szerint**HSE 61**

Vágáshossz 500 mm:	96 dB(A)
Vágáshossz 600 mm:	96 dB(A)

HSE 71

Vágáshossz 600 mm:	99 dB(A)
Vágáshossz 700 mm:	99 dB(A)

HSE 81

Vágáshossz 500 mm:	99 dB(A)
Vágáshossz 600 mm:	99 dB(A)
Vágáshossz 700 mm:	99 dB(A)

14.4.3 Rezgési érték a_{rv} EN 62841-4-2 szerint**HSE 61**

Vágáshossz 500 mm:	
Fogantyú, balos:	5,3 m/s ²
Fogantyú jobb	3,3 m/s ²

HSE 61

Vágáshossz 600 mm:	
Fogantyú, balos:	5,3 m/s ²
Fogantyú jobb	3,3 m/s ²

HSE 71**Vágáshossz 600 mm:**

Fogantyú, balos:	3,8 m/s ²
Fogantyú jobb	2,6 m/s ²

HSE 71**Vágáshossz 700 mm:**

Fogantyú, balos:	3,8 m/s ²
Fogantyú jobb	2,6 m/s ²

HSE 81**Vágáshossz 500 mm:**

Fogantyú, balos:	3,2 m/s ²
Fogantyú jobb	2,1 m/s ²

HSE 81**Vágáshossz 600 mm:**

Fogantyú, balos:	3,5 m/s ²
Fogantyú jobb	2,5 m/s ²

HSE 81**Vágáshossz 700 mm:**

Fogantyú, balos:	3,5 m/s ²
Fogantyú jobb	2,5 m/s ²

A zajszint és zaj teljesítményszint K--érték a 2006/42/EK irányelv szerint = 2,0 dB(A); a rezgési szint K--érték a 2006/42/EK irányelv szerint = 2,0 m/s².

A megadott hang- és rezgési értékeket szabványos vizsgálati eljárás szerint mérték, és az elektromos készülékek összehasonlításához lehet őket felhasználni. A ténylegesen fellépő hang- és vibrációs értékek eltérhetnek a megadott értékektől, az alkalmazás módjától függően. A megadott hang- és rezgésértékek a hang- és rezgésexpoziáció kezdeti értékeléséhez használhatók. A tényleges hang- és rezgésterhelést fel kell mérni. Ilyenkor azt az időt is figyelembe kell venni, amikor az elektromos készülék nem működik, továbbá azt az időt is, amikor az bekapcsolt állapotban van, de terhelés nélkül működik.

Információk a 2002/44/EK irányelv munkaadókra vonatkozó rezgéssel kapcsolatos előírásainak betartásáról a

a www.stihl.com/vib

14.5 REACH

A REACH megnevezés az Európai Unió által meghatározott előírás a kémiai anyagok regisztrálásához, értékeléséhez és engedélyezéséhez.

Az 1907/2006 (EK) REACH-rendeletnek való megfeleléssel kapcsolatos információkért lásd: REACH-rendelet

www.stihl.com/reach

15 Javítási tanácsok

Ennek a berendezésnek a kezelője csakis azokat a karbantartási és javítási munkálatokat végezheti el, melyek ebben a használati utasításban leírtak. Az ezen túlmenő javításokat csak a szakkereskedés végezheti.

A STIHL-cég azt ajánlja, hogy a karbantartási munkálatokat és a javításokat csak a STIHL-szakkereskedéssel végeztessük el. A STIHL-szakkereskedések dolgozói rendszeres továbbképzésen vesznek részt, és ott a műszaki ismertetések is rendelkezésre állnak.

A javítások esetén csakis olyan alkatrészek beszerelése engedélyezett, melyeket a STIHL-cég ehhez a berendezéshez kifejezetten engedélyezett, vagy melyek technikai szempontból egyenértékűek. Kizárólag nagyon jó minőségű alkatrészeket alkalmazzunk. Máskülönben balesetek történhetnek, vagy a berendezés megsérülhet.

A STIHL-cég az eredeti STIHL alkatrészek használatát ajánlja.

Az eredeti STIHL alkatrészek a STIHL alkatrészszámról, a **STIHL** írásmódról, és általában a STIHL  alkatrészjelről (kisebb alkatrészekeken ez a jel egymagában is állhat) felismerhetők.

16 Eltávolítása

A hulladékkezeléssel kapcsolatos információk a helyi hatóságoknál vagy STIHL márkaszervizben beszerezhetők.

A szakszerűtlen ártalmatlanítás károsíthatja az egészséget és megterhelheti a környezetet.

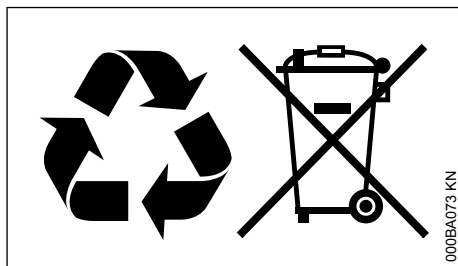

- ▶ A STIHL termékeket a csomagolással együtt vigye el újrahasznosítás céljából egy megfelelő gyűjtőhelyre a helyi előírásoknak megfelelően.
- ▶ Tilos a háztartási szemétbe kidobni.

17 EK Megfeleléségi nyilatkozat

ANDREAS STIHL AG & Co. KG

Badstr. 115
D-71336 Waiblingen

Németország

teljes felelőssége tudatában nyilatkozik, hogy a

Kivitel: Elektromos sövénynyíró
Gyártó márka- STIHL
neve:
Típus: HSE 61
HSE 71
HSE 81

Sorozatszám: 4812

megfelel a 2011/65/EU, 2006/42/EK, 2014/30/EU és 2000/14/EK irányelvek vonatkozó rendelkezéseinek, tervezése és kivitelezése pedig összhangban áll az alábbi szabványok gyártás időpontjában érvényes verzióival:

EN 55014-1, EN 55014-2, EN 62841-1,
EN 62841-4-2, EN 61000-3-2, EN 61000-3-3

A mért és a garantált zajteljesítményszint meghatározása a 2000/14/EK irányelv V. függeléke szerint, az ISO 11094 szabványnak megfelelően történt.

Mért zajteljesítményszint

HSE 61

Vágáshossz 500 mm: 96 dB(A)
Vágáshossz 600 mm: 96 dB(A)

HSE 71

Vágáshossz 600 mm: 99 dB(A)
Vágáshossz 700 mm: 99 dB(A)

HSE 81

Vágáshossz 500 mm: 99 dB(A)
Vágáshossz 600 mm: 99 dB(A)
Vágáshossz 700 mm: 99 dB(A)

Garantált zajteljesítményszint

HSE 61

Vágáshossz 500 mm: 98 dB(A)
Vágáshossz 600 mm: 98 dB(A)

HSE 71

Vágáshossz 600 mm: 101 dB(A)
Vágáshossz 700 mm: 101 dB(A)

HSE 81

Vágáshossz 500 mm: 101 dB(A)
Vágáshossz 600 mm: 101 dB(A)
Vágáshossz 700 mm: 101 dB(A)

A műszaki dokumentációt őrzi:

ANDREAS STIHL AG & Co. KG
Produktzulassung

A gép gyártási éve, a gyártó ország és a gép száma a berendezésen van feltüntetve.

Waiblingen, 2023. 01. 31.

ANDREAS STIHL AG & Co. KG
nevében



Robert Olma, Vice President, Regulatory Affairs
& Global Governmental Relations



18 A gyártó UK/CA megfeleléségi nyilatkozata

ANDREAS STIHL AG & Co. KG

Badstr. 115
D-71336 Waiblingen

Németország

teljes felelőssége tudatában nyilatkozik, hogy a

Kivitel: Elektromos sövény-
nyíró
Gyártó márkaneve: STIHL
Típus: HSE 61
HSE 71
HSE 81

Sorozatszám: 4812

megfelel az Egyesült Királyság The Restriction of the Use of Certain Hazardous Substances in Electrical and Electronic Equipment Regulations 2012, Supply of Machinery (Safety) Regulations 2008, Electromagnetic Compatibility Regulations 2016 és Noise Emission in the Environment by Equipment for use Outdoors Regulations 2001 szabályozásának vonatkozó rendelkezéseinek, tervezése és kivitelezése pedig összhangban áll az alábbi szabványok gyártás időpontjában érvényes verzióival:

EN 55014-1, EN 55014-2, EN 62841-1,
EN 62841-4-2, EN 61000-3-2, EN 61000-3-3

A mért és garantált hangteljesítményszint meghatározásához az Egyesült Királyság Noise Emission in the Environment by Equipment for use Outdoors Regulations 2001, Függelék 8 szabályozását követték az ISO 11094 szabvány alkalmazásával.

Mért zajteljesítményszint

HSE 61

Vágáshossz 500 mm: 96 dB(A)

HSE 61
Vágáshossz 600 mm: 96 dB(A)

HSE 71
Vágáshossz 600 mm: 99 dB(A)
Vágáshossz 700 mm: 99 dB(A)

HSE 81
Vágáshossz 500 mm: 99 dB(A)
Vágáshossz 600 mm: 99 dB(A)
Vágáshossz 700 mm: 99 dB(A)

Garantált zajteljesítményszint

HSE 61
Vágáshossz 500 mm: 98 dB(A)
Vágáshossz 600 mm: 98 dB(A)

HSE 71
Vágáshossz 600 mm: 101 dB(A)
Vágáshossz 700 mm: 101 dB(A)

HSE 81
Vágáshossz 500 mm: 101 dB(A)
Vágáshossz 600 mm: 101 dB(A)
Vágáshossz 700 mm: 101 dB(A)

A műszaki dokumentációt őrzi:

ANDREAS STIHL AG & Co. KG

A gép gyártási éve, a gyártó ország és a gép száma a berendezésen van feltüntetve.

Waiblingen, 2023. 01. 31.

ANDREAS STIHL AG & Co. KG

nevében



Robert Olma, Vice President, Regulatory Affairs
& Global Governmental Relations

**UK
CA**

19 Címek

www.stihl.com

20 Általános biztonsági előírások az elektromos szerszámokhoz

20.1 Bevezető

Ez a fejezet a motoros meghajtású, elektromos kéziszerszámokra vonatkozó EN/IEC 62841 európai szabvány általános biztonsági előírásait ismerteti.

A STIHL számára előírás, hogy ezeket a szövegeket kinyomtassa.

Az „Elektromos biztonság” című fejezetben az áramütés elkerülésére vonatkozóan közölt biztonsági előírások nem alkalmazhatók akkumulátoros üzemű STIHL termékekre.



FIGYELMEZTETÉS

Olvassa el az összes biztonsági előírást, utasítást, ábrát és műszaki adatot, amelyekkel ezt az elektromos kéziszerszámot ellátták. Ha nem tartja be az alábbi utasításokat, annak áramütés, égési sérülés és/vagy súlyos sérülés lehet a következménye. **Őrizze meg az összes biztonsági előírást és utasítást a későbbi használatához.**

A biztonsági előírásokban használt „elektromos szerszám” megjelölés egyaránt vonatkozik a hálózati árammal működtetett (hálózati vezetékkel rendelkező), valamint az akkumulátorral működtetett (hálózati vezeték nélküli) elektromos szerszámokra.

20.2 Munkaterületi biztonság

- A munkaterület legyen mindig tiszta és jól megvilágított.** A rendetlen vagy a meg nem világított munkaterület balesetveszélyes.
- Az elektromos szerszámmal tilos robbanásveszélyes környezetben dolgozni, ahol éghető folyadék, gáz vagy por található.** Az elektromos szerszámok szikrákat keltenek, amelyek lángra lobbanthatják a porokat vagy gőzöket.
- Az elektromos szerszám használata közben tartsa távol a munkaterülettől gyerekeket és másokat.** Ha elterelik a figyelmét, elveszítheti az elektromos szerszám feletti uralmát.

20.3 Elektromos biztonság

- Az elektromos szerszám csatlakozódugója legyen a hálózati konnektorba illő. Tilos a csatlakozódugót bármilyen módon megváltoztatni. Tilos adapter-csatlakozódugót használni a védőföldeléses elektromos szerszámokhoz.** Kisebb az áramütés veszélye, ha nem módosítja a csatlakozódugót és a megfelelő dugaszolóaljzatot.
- Ne érjen hozzá földelt felületekhez, mint pl. csövek, fűtés, tűzhely és hűtőszekrény.** Nagyobb az áramütés veszélye, ha az Ön teste földelt.

- c) **Az elektromos szerszámot ne érje eső és nedvesség.** Növeli az az áramütés veszélyét, ha az elektromos szerszámba víz kerül.
- d) **Ne használja a csatlakozóvezetékét a rendeltetésétől eltérő célra. Soha ne használja a csatlakozóvezetékét hordozásra, húzásra vagy az elektromos szerszám dugaszának kihúzására. Tartsa távol a csatlakozóvezetékét melegtől, olajtól, éles szélektől, valamint mozgó alkatrészekről.** A sérült vagy az összegabalyodott csatlakozóvezeték növeli az áramütés veszélyét.
- e) **Ha az elektromos szerszámmal a szabadban dolgozik, csak olyan hosszabbító vezetékét alkalmazzon, amelynek használata a szabadban kifejezetten engedélyezett.** A szabadban történő használatra engedélyezett hosszabbító vezeték alkalmazása csökkenti az áramütés veszélyét.
- f) **Ha az elektromos szerszám működtetése nedves környezetben feltétlenül szükséges, használjon FI-relét (hibaáram-védőkapcsolót).** A FI-relé alkalmazása csökkenti az áramütés veszélyét.

20.4 Személyi biztonság

- a) **Figyelmesen dolgozzon, figyeljen arra, amit csinál, és körültekintően bánjon az elektromos szerszámmal. Tilos használni az elektromos szerszámot fáradtság esetén, valamint drogok, alkohol vagy gyógyszerek hatása alatt.** Az elektromos szerszám használata közbeni pillanatnyi figyelemkiesés is súlyos sérülésekkel járhat.
- b) **Mindig viseljen egyéni védőfelszerelést, és mindig hordjon védőszemüveget.** Az elektromos szerszám fajtájától és alkalmazásától függő személyi védőfelszerelés, úgymint a porvédő maszk, csúszásmentes biztonsági cipő, védősisak vagy zajvédő viselése, csökkenti a sérülések veszélyét.
- c) **Kerülje el a véletlenszerű üzembe helyezést. Győződjön meg arról, hogy az elektromos szerszám kikapcsolt állapotban van, mielőtt az áramellátáshoz és/vagy az akkumulátorhoz csatlakoztatja, felveszi vagy viszi.** Ha az elektromos szerszám vitelekor az ujjá a kapcsolón van, vagy ha az elektromos szerszámot bekapcsolt állapotban csatlakoztatja az áramellátáshoz, könnyen baleset történhet.
- d) **Az elektromos szerszám bekapcsolása előtt távolítsa el a beállításához szükséges szerszámokat és villáskulcsokat.** Az elektromos

szerszám forgó alkatrészén lévő szerszám vagy kulcs sérülést okozhat.

- e) **Kerülje a rendellenes testtartást. Ügyeljen a szilárd álláshelyzetre, és mindig tartsa meg egyensúlyát.** Ezáltal váratlan helyzet esetén is biztosabban meg tudja tartani az elektromos szerszámot.
- f) **Viseljen megfelelő ruházatot. Tilos a bő ruházat és ékszerek viselése. Haját és ruházatát tartsa távol a mozgó alkatrészekről.** A laza ruházat, az ékszer vagy a hosszú haj beleakadhat a mozgó alkatrészekbe.
- g) **Amennyiben lehetőség van porelszívó- és -felfogó berendezések felszerelésére, ezeket csatlakoztassa és használja helyesen.** A porelszívó adapter alkalmazása csökkenti a por általi veszélyeztetést.
- h) **Ne adja át magát hamis biztonságérzetnek és ne hagyja figyelmen kívül az elektromos szerszámokra vonatkozó biztonsági előírásokat, még akkor sem, ha már úgy érzi, többszöri használat után már kellően jártas az elektromos szerszám kezelését illetően.** A figyelmetlen használat a másodperc tört része alatt súlyos sérülésekhez vezethet.

20.5 Az elektromos szerszám alkalmazása és kezelése

- a) **Ne terhelje túl az elektromos szerszámot. A munkavégzéshez használja az ahhoz legjobban illő elektromos szerszámot.** A megfelelő elektromos szerszámmal a meghatározott teljesítménytartományon belül sokkal jobban és biztonságosabban végezheti a munkáját.
- b) **Tilos használni olyan elektromos szerszámot, amelynek rossz a kapcsolója.** Az olyan elektromos szerszám, amely nem kapcsolható be vagy ki, veszélyes, ezért meg kell javítani.
- c) **Húzza ki a csatlakozódugót a hálózati csatlakozójelzőből, és/vagy távolítsa el a levehető akkumulátort, mielőtt gépbeállítást végezne, munkaeszközrészeket cserélné vagy az elektromos szerszámot eltenné.** Ezzel az óvintézkedéssel megakadályozza az elektromos szerszám véletlen beindulását.
- d) **Az elektromos szerszámot olyan helyen tartsa, ahol gyermekek nem férhetnek hozzá. Ne használja olyan személy az elektromos szerszámot, aki nem ismeri a használatát vagy nem olvasta el a használati utasítást.** Az elektromos szerszám használata

nagyon veszélyes, ha azt tapasztalatlan személy használja.

- e) **Gondosan tartsa karban az elektromos szerszámokat és a munkaeszközt.** Ellenőrizze le, hogy a mozgó alkatrészek kifogástalanul működnek, nem akadnak, az alkatrészek nem töröttek vagy sérültek, mert ezek hátrányosan befolyásolják az elektromos szerszám működését. A sérült alkatrészeket az elektromos szerszám használata előtt javíttassa meg. Sok balesetet okoznak a rosszul karbantartott elektromos szerszámok.
- f) **A vágószerszámokat tartsa éles és tiszta állapotban.** Az éles vágóélű, gondosan ápolat vágószerszámok kevésbé szorulnak be, és könnyebben irányíthatóak.
- g) **Az elektromos szerszámot, a munkaeszközt, munkaeszközöket stb. kizárólag ezeknek az utasításoknak megfelelően használja.** Vegye figyelembe emellett a munkafeltételeket és az elvégzendő munkálatot is. Veszélyes helyzeteket okozhat, ha az elektromos szerszámot nem a rendeltetése szerinti célra használja.
- h) **Tartsa mindig szárazon, tisztán, olaj- és zsírf mentesen a markolatokat és a fogantyúfelületeket.** A csúszós markolatok és fogantyúfelületek nem teszik lehetővé az elektromos szerszám biztonságos kezelését és irányítását az előre nem látható szituációkban.

20.6 Szerviz

- a) **Az elektromos szerszámokat csakis szakképzett szakemberekkel és csakis eredeti alkatrészeket felhasználva javíttassuk meg.** Ezáltal biztosított az, hogy az elektromos szerszám használata továbbra is biztonságos marad.

20.7 Sövénynyírókra vonatkozó biztonsági előírások

Sövénynyírókra vonatkozó általános biztonsági előírások

- a) **Ne használja a sövénynyírókat rossz időben, különösen akkor, ha zivatarveszély áll fenn.** Ez csökkenti a villámcsapás veszélyét.
- b) **Tartsa távol az összes elektromos vezetéket a vágási területtől.** A vezetékek a bozótkban vagy bokrokban takarásban lehetnek, és véletlenül a kés beléjük vághat.

- c) **Viseljen hallásvédőt.** A megfelelő egyéni védőfelszerelés csökkenti a halláskárosodás kockázatát.
- d) **A sövénynyírókat csak a szigetelt markolatfelületeken fogja meg, mivel a vágókés eltalálhatja a rejtett elektromos vezetékeket vagy a készülék saját hálózati vezetékét.** Ha a kések áramvezető vezetékkel érintkeznek, a berendezés fém alkatrészei feszültség alá kerülhetnek, ami áramütést okozhat.
- e) **Minden testrészét tartsa távol a késtől. A forgó késekkel a levágott anyag eltávolítása tilos, és azzal a levágandó anyagot ne próbálja megfogni sem.** A kések a kapcsoló kikapcsolása után tovább forognak. Ha a sövénynyíró használatakor nem figyelünk, még ha csak egy pillanatra is, az súlyos baleseteket okozhat.
- f) **Mielőtt eltávolítaná a beszorult vágandó anyagot vagy karbantartást végezne a sövénynyírón, győződjön meg róla, hogy minden kapcsoló ki van kapcsolva, és ki van húzva a hálózati dugasz.** Ha a becsipődött anyag eltávolításakor, vagy a karbantartás-kora sövénynyíró váratlanul működésbe lép, az súlyos sérülésekhez vezethet.
- g) **A sövénynyírókat nyugalomban álló késsel, a fogantyúnál fogva vigye, közben vigyázzon, hogy ne működtesse a kapcsolót.** A sövénynyíró helyes hordozása csökkenti a véletlen bekapcsolás és az emiatt bekövetkező vágásos sérülés veszélyét.
- h) **A sövénynyíró szállításakor valamint tárolásakor a burkolatot mindig húzza rá a késekre.** A sövénynyíró szakszerű kezelése csökkenti a kés által okozott sérülés veszélyét.

Índice

1	Prefácio.....	172
2	Referente a estas Instruções de serviço.	172
3	Indicações de segurança e técnica de trabalho.....	172
4	Utilização.....	177
5	Conectar electricamente o aparelho	179
6	Ligar o aparelho.....	180
7	Desligar o aparelho.....	180
8	Cabo da mão giratório.....	181
9	Guardar o aparelho.....	181
10	Afiar as lâminas de corte.....	181

11	Indicações de manutenção e de conservação	182
12	Minimizar o desgaste, e evitar os danos.....	183
13	Peças importantes.....	184
14	Dados técnicos.....	184
15	Indicações de reparação.....	186
16	Eliminação.....	186
17	Declaração de conformidade CE.....	186
18	Declaração de conformidade UKCA.....	187
19	Endereços.....	188
20	Indicações de segurança gerais para ferramentas eléctricas.....	188

1 Prefácio

Estimado(a) cliente,

muito obrigado por ter adquirido um produto de qualidade da empresa STIHL.

Este produto foi fabricado graças a modernos processos de produção e recorrendo a extensas medidas de garantia de qualidade. Estamos empenhados em fazer tudo para que fique satisfeito com este aparelho e possa trabalhar sem quaisquer inconvenientes.

Se tiver perguntas referentes ao seu aparelho, dirija-se ao seu revendedor ou diretamente à nossa sociedade de vendas.

Atenciosamente seu,



Dr. Nikolas Stihl

2 Referente a estas Instruções de serviço

2.1 Símbolos ilustrados

Todos os símbolos ilustrados aplicados no aparelho, são explicados nestas Instruções de serviço.

2.2 Marcação de parágrafos de texto



Atenção! Perigo de acidentes e de ferir-se para pessoas e de graves danos materiais.

AVISO

Atenção! Danificação do aparelho ou de peças individuais.

2.3 Aperfeiçoamento técnico

A STIHL trabalha permanentemente no aperfeiçoamento de todas as máquinas e de todos os aparelhos. Por isto temos que reservar-nos o direito de modificações do volume de fornecimento em forma, técnica e equipamento.

Por isto não podem ser feitas reivindicações referentes às indicações e às ilustrações destas Instruções de serviço.

3 Indicações de segurança e técnica de trabalho



O trabalho com este aparelho a motor requer medidas de segurança especiais, porque se trabalha com corrente elétrica e porque as lâminas de corte são muito afiadas.



Antes da primeira colocação em funcionamento, leia atentamente o manual de instruções completo e guarde-o em segurança para posterior utilização. A inobservância do manual de instruções pode acarretar perigo de morte.

Respeitar as prescrições de segurança dos diferentes países, por ex., das cooperativas profissionais, da segurança social, autoridades regulamentadoras da segurança no trabalho e outras.

Para quem trabalha pela primeira vez com o aparelho a motor: peça ao vendedor ou a uma outra pessoa competente que lhe explique como usar o aparelho em segurança – ou frequente um curso de especialização.

Menores não devem trabalhar com o aparelho a motor – com a exceção dos jovens maiores de 16 anos vigiados para a sua formação profissional.

Manter afastados crianças, animais e espectadores.

Se o aparelho a motor não for utilizado, deve ser parado de forma que ninguém seja colocado em perigo. Bloquear o acesso ao aparelho a motor a pessoas não autorizadas.

O utilizador é responsável por acidentes ou perigos que se apresentam perante outras pessoas ou a sua propriedade.

Só passar ou emprestar o aparelho a motor a pessoas que conheçam este modelo e o seu manuseamento – entregar sempre o manual de instruções.

As pessoas que, devido a capacidade física, sensorial ou mental limitada, não sejam capazes de manejar o aparelho em segurança, só o podem usar sob vigilância ou seguindo as instruções de uma pessoa responsável.

A utilização de aparelhos a motor que emitam ruído pode estar limitada temporariamente por prescrições nacionais e também locais.

As pessoas que trabalham com o aparelho a motor devem estar descansadas, saudáveis e em boa forma.

Quem por motivos de saúde não se poder esforçar, deve consultar o seu médico para saber se pode trabalhar com um aparelho a motor.

Não trabalhar com o aparelho a motor após o consumo de álcool, medicamentos, que prejudiquem a capacidade de reacção, ou drogas.

Utilizar o aparelho a motor unicamente para cortar sebes, arbustos, brenhas e semelhantes.

A utilização do aparelho a motor para outras finalidades não é permitida e pode provocar acidentes ou danos no aparelho a motor.

Antes de realizar qualquer trabalho no aparelho: Tirar a ficha de rede da tomada de corrente. - **Perigo de acidente!**

Não tirar a ficha de rede da tomada de corrente ao puxar a linha de conexão, mas pegar sempre na ficha de rede.

As linhas de extensão inadequadas podem ser perigosas.

As secções transversais mínimas nas linhas de extensão individuais têm que ser observadas (vide o capítulo "Conectar electricamente o aparelho").

A ficha e a embreagem da linha de extensão têm que ser impermeáveis ou ser instaladas de tal modo que não possam entrar em contacto com água.

Só incorporar lâminas de corte ou acessórios autorizados pela STIHL para este aparelho a motor, ou peças tecnicamente equivalentes. Em caso de dúvidas, deve ser consultado um revendedor especializado. Utilizar unicamente ferramentas ou acessórios de alta qualidade. Caso contrário, pode ocorrer perigo de acidentes ou danos no aparelho a motor.

A STIHL recomenda a utilização de ferramentas e acessórios originais da STIHL. A STIHL recomenda utilizar as ferramentas e os acessórios originais da STIHL. Estes estão perfeitamente adaptados nas suas características ao produto e às exigências do utilizador.

Não efetuar alterações no aparelho – a segurança pode ser posta causa. A STIHL exclui qualquer responsabilidade por danos de pessoas e de objectos que se apresentam durante o emprego de aparelhos de anexo não autorizados.

Não utilizar aparelhos de limpeza alta pressão para a limpeza do aparelho. O jato de água duro pode danificar partes do aparelho.

Não lavar o aparelho com uma mangueira de água.

3.1 Fatos e equipamento

Usar os fatos e o equipamento prescritos.



O vestuário tem de ser apropriado para a finalidade e não deve incomodar. Fatos apertados – fato combinado, nenhum casaco de trabalho.

Não usar vestuário que possa prender-se em madeira, mato ou em peças do aparelho que se movimentam. Também não devem ser usados cachecóis, gravatas nem joias. Prender os cabelos compridos e certificar-se de que ficam presos acima dos ombros.



Usar calçado resistente, com solas antiderrapantes.

3.1.1 Óculos de proteção, proteção anti-ruído



ATENÇÃO



Para reduzir o risco de lesões oculares, use óculos justos de acordo com a Norma EN 166. Atentar no assentamento correto dos óculos de proteção.

Colocar a sua proteção anti-ruído "individual" – por exemplo cápsulas para proteger os ouvidos.



Usar luvas de trabalho robustas de material resistente (por ex. couro).

A STIHL tem uma vasta gama de equipamentos de proteção individual.

3.2 Transporte do aparelho a motor

Desligar sempre o aparelho a motor, e tirar a ficha de rede do aparelho – aplicar a proteção da lâmina, também durante o transporte em trajetos curtos.

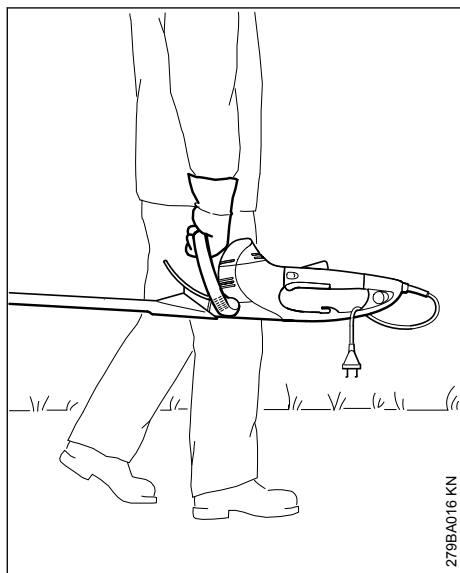

Transportar o aparelho a motor pela pega – com a lâmina de corte para trás.

Em veículos: imobilizar o aparelho a motor para que não possa tombar nem ser danificado.

3.3 Antes do trabalho

Verificar se o aparelho a motor está num estado seguro para o serviço – observar os respetivos capítulos no manual de instruções:

- A tensão e a frequência do aparelho (consulte a placa do tipo) têm que coincidir com a tensão e a frequência da rede
- Verificar se a linha de conexão, a ficha de rede e a linha de extensão estão danificadas. Linhas, embraiagens e fichas danificadas ou

3 Indicações de segurança e técnica de trabalho

linhas de conexão não correspondentes às prescrições não devem ser utilizadas

- As tomadas de corrente das linhas de extensão têm que ser protegidas contra a água ejetada.
- Instalar e marcar a linha de conexão de maneira a que esta não possa ser danificada nem represente um perigo para ninguém – Evite o Perigo de tropeçar
- O bloqueio da alavanca de comando, a alavanca de comando, o arco de comando e o interruptor adicional têm de funcionar com facilidade. O bloqueio da alavanca de comando, a alavanca de comando, o arco de comando e o interruptor adicional têm de voltar para a posição inicial depois de serem largados
- Lâminas de corte em bom estado (limpas, a funcionar com suavidade e não deformadas), bem assentes, montadas corretamente, reafiadas e bem pulverizadas com o removedor de resina da STIHL (lubrificante)
- Verificar se a proteção contra cortes (se existente) está danificada
- Não efetuar nenhuma alteração nos equipamentos de segurança e de operação
- As pegas têm de estar limpas e secas, livres de óleo e sujidade – isto é importante para a condução segura do aparelho a motor

O aparelho a motor só deve ser operado em estado seguro para o serviço – **Perigo de acidente!**

Reduzir o perigo de um choque elétrico por:

- Conexão elétrica unicamente numa tomada de corrente devidamente instalada
- Linha de extensão utilizada correspondente às prescrições para o caso de utilização respectivo
- Isolamento da linha de conexão e da linha de extensão, ficha e embraiagem num estado impecável

3.4 Segurar e guiar o aparelho

Segurar sempre no aparelho a motor com as duas mãos nas pegas. Envolver as pegas com os polegares.

3.4.1 Destros

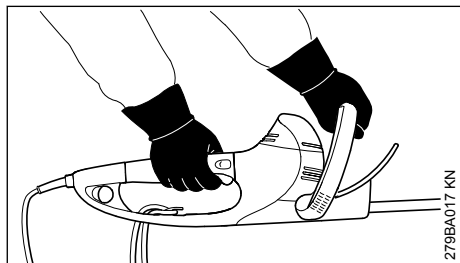

A mão direita no cabo de operação e a mão esquerda no cabo circular.

3.4.2 Canhotos

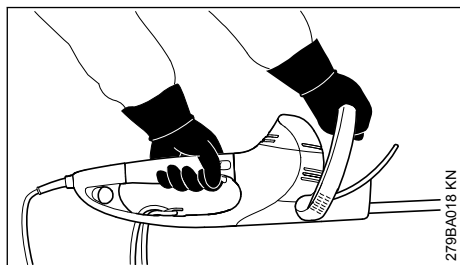

A mão esquerda no cabo de operação e a mão direita no cabo circular.

Adotar uma postura segura e conduzir o aparelho a motor de forma a que as lâminas de corte estejam sempre afastadas do corpo.

3.5 Durante o trabalho

Em caso de perigo iminente ou emergência, desligar imediatamente o aparelho – soltar a alavanca de comando ou o arco de comando e/ou a alavanca de comando ou o interruptor adicional.

Certificar-se de que não se encontra ninguém na zona de trabalho.

Observar as lâminas de corte – não cortar partes da sebe que não sejam visíveis.

Ter o máximo cuidado durante o corte de sebes altas, pois pode existir alguém por detrás – verificar previamente.



Não trabalhar com chuva, nem numa zona húmida ou muito molhada com o aparelho a motor – o motor de accionamento não está protegido contra a água – **perigo de um choque causado pela corrente eléctrica e perigo de um curto-circuito!**

Não deixar que o aparelho permaneça à chuva.

O aparelho está equipado com um sistema para parar rapidamente as lâminas – as lâminas de corte param imediatamente quando a alavanca de comando ou o arco de comando ou então a alavanca de comando ou o interruptor adicional é largada(o).

Controlar esta função regularmente, em intervalos curtos. Não acionar o aparelho enquanto as lâminas de corte estiverem em marcha por inércia – **Perigo de ferimentos!** Consultar um concessionário especializado.

Seja cuidadoso em superfícies lisas, molhadas, com neve, em encostas, em terrenos irregulares, etc. – **Perigo de escorregamento!**

Remover os ramos, o mato e o material cortado, caídos no chão.

Prestar atenção aos obstáculos: tocos, raízes – **Perigo de tropeçar!**

3.5.1 Durante os trabalhos em altura:

- utilizar sempre uma plataforma de trabalho elevatória
- Nunca trabalhar em pé num escadote ou árvore
- Nunca trabalhar em locais instáveis

Com a proteção auditiva colocada é necessária uma maior atenção e cautela – a perceção dos ruídos avisando o perigo (gritos, sinais sonoros, entre outros) está limitada.

Fazer pausas no devido tempo para evitar o cansaço e o esgotamento – **perigo de acidentes!**

Trabalhar de forma calma e concentrada – só em boas condições de luz e de visibilidade. Trabalhar com cuidado, sem colocar outras pessoas em perigo.

A engrenagem aquece durante o funcionamento. Não tocar na caixa da engrenagem – **perigo de queimadura!**

Se o aparelho a motor for sujeito a uma carga diferente da prevista (por ex. golpe violento devido a choque ou queda), é obrigatório verificar o seu estado seguro para o serviço antes do próximo funcionamento – consultar também "Antes de trabalhar". Verificar particularmente a operacionalidade dos equipamentos de segurança. Não continuar a utilizar, de forma nenhuma, aparelhos a motor inseguros para o serviço. Contactar um revendedor especializado em caso de dúvida.

Verificar a sebe e a zona de trabalho para que as lâminas de corte não sejam danificadas:

- Remover pedras, peças metálicas e objetos sólidos
- não permitir a entrada de areia nem de pedras entre as lâminas de corte, por ex., ao trabalhar perto do solo
- Não tocar no fio metálico com a lâmina de corte nas sebes com vedações de rede

Evitar o contacto com linhas condutoras de corrente – não cortar linhas elétricas – **perigo de choque eléctrico**



Quando o motor estiver em funcionamento, não tocar nas lâminas de corte. Quando as lâminas de corte são bloqueadas por um objecto, parar imediatamente o motor e tirar a ficha de rede – é só nesta altura que o objecto é tirado – **perigo de ferir-sel**

No caso de sebes muito sujas ou com muito pó, pulverizar as lâminas de corte com removedor de resina da STIHL – conforme necessário. Por consequência, a fricção das lâminas, a agressão dos sucos vegetais e o depósito de partículas de sujidade são reduzidos consideravelmente.

Os pós remoinhados durante o trabalho podem ser perigosos para a saúde. Usar uma máscara de proteção contra poeira no caso de desenvolvimento de pó.



Tirar imediatamente a ficha de rede quando a linha de conexão está danificada – **perigo de vida por um choque causado pela corrente eléctrica!**

Não tirar a ficha de rede da tomada de corrente ao puxar a linha de conexão, mas pegar sempre na ficha de rede.

Não danificar a linha de conexão ao atravessá-la, esmagá-la, estirá-la, etc.

Instalar devidamente a linha de conexão e a linha de extensão:

- não deixar esfregar nos bordos nem em objetos afiados
- não esmagar nas fendas das portas ou das janelas
- No caso de linhas entrelaçadas – tirar a ficha de rede e desenredar os cabos
- Evitar absolutamente o contacto com a ferramenta de corte
- Desenrolar os tambores dos cabos sempre completamente para evitar o perigo de incêndio devido ao sobreaquecimento

Antes de abandonar o aparelho: Desligar a unidade motora - retirar a ficha de rede da tomada.

Verificar as lâminas de corte com regularidade, em intervalos curtos e assim que notar alterações:

- Desligar o aparelho a motor, aguardar até que as lâminas de corte estejam paradas, tirar a ficha de rede
- Verificar o estado e o assentamento firme, observar as fendas
- Prestar atenção ao estado de afiação

Desligar o aparelho a motor, e tirar a ficha de rede para substituir as lâminas de corte. **Perigo de ferimentos** devido ao arranque involuntário do motor!

Manter o motor sempre livre de mato, estilhaços, folhas e lubrificantes em excesso – **perigo de incêndio!**

3.6 Depois do trabalho:

Limpar o pó e a sujidade do aparelho a motor – não usar agentes desengordurantes.

Pulverizar as lâminas de corte com o removedor de resina da STIHL – recolocar o motor em funcionamento durante pouco tempo para distribuir o spray de maneira uniforme.

3.7 Vibrações

Um período de utilização mais longo do aparelho pode conduzir à má circulação de sangue nas mãos condicionada pelas vibrações ("Doença dos dedos brancos").

Um período válido geralmente para a utilização não pode ser fixo porque este depende de vários factores de influência.

O período de utilização é prolongado:

- Pela protecção das mãos (luvas quentes)
- Por intervalos

O período de utilização é reduzido:

- Por uma disposição pessoal particular à má circulação de sangue (característica: Dedos frios com muita frequência, irritação)
- Por baixas temperaturas ambientes
- Pelo tamanho das forças de pegar (um acesso sólido impede a circulação de sangue)

Ao utilizar o aparelho regularmente e durante um período de utilização prolongado, e quando se apresentam repetidamente os sinais respectivos (por exemplo a irritação dos dedos), recomendam-se análises medicinais.

3.8 Manutenção e reparação

Desligar sempre o aparelho, e tirar a ficha de rede antes de iniciar qualquer trabalho no aparelho. **Perigo de ferir-se** pelo arranque involuntário do motor!

Manter regularmente o aparelho a motor. Executar unicamente os trabalhos de manutenção as reparações descritos nas Instruções de serviço. Mandar executar todos os demais trabalhos por um revendedor especializado.

A STIHL recomenda mandar efectuar os trabalhos de manutenção e as reparações unicamente no revendedor especializado da STIHL. Aos revendedores especializados da STIHL são oferecidos regularmente cursos, e estão postas Informações Técnicas à sua disposição.

Utilizar unicamente as peças de reposição de alta qualidade. Senão pode existir o perigo de acidentes ou de danos no aparelho. Dirija-se ao revendedor especializado no caso de ter perguntas sobre a matéria.

A STIHL recomenda utilizar as peças de reposição originais da STIHL. Estas são adaptadas optimamente nas suas características ao aparelho e às exigências do utilizador.

Não efectuar alterações no aparelho a motor – a segurança pode ser posta em perigo – **perigo de acidentes!**

Controlar regularmente a linha de conexão e a ficha de rede quanto ao isolamento e ao envelhecimento impecáveis (fragilidade).

Peças eléctricas, como por exemplo a linha de conexão, devem unicamente ser reparadas resp. substituídas por electricistas especializados.

Limpar as peças plásticas com um pano. Detergentes ácidos podem danificar o material plástico.

Não lavar o aparelho com água.

Controlar se os parafusos de fixação nos dispositivos de protecção e a ferramenta de corte estão assentes firmemente, e apertá-los em caso de necessidade.

Limpar as fendas de ar de refrigeração no cárter do motor em caso de necessidade.

Guardar o aparelho num lugar seguro e seco.

4 Utilização

4.1 Estação de corte

Observar as prescrições específicas nos diferentes países resp. as prescrições municipais para o corte de sebes.

Não cortar durante os períodos de repouso geralmente usuais.

4.2 Preparativas

Retirar os ramos grossos antes com uma tesoura de ramos ou uma moto-serra.

4.3 Sequência de corte

Cortar primeiro os dois lados da sebe, e a seguir o lado superior.

Se for necessário efectuar um forte recorte da sebe – cortar então progressivamente em vários processos de trabalho.

4.4 Cabo da mão rotativo

O corta-sebes está equipado com um cabo da mão rotativo para optimizar a posição de trabalho, vide o capítulo "Cabo da mão rotativo".

4.5 Eliminação

Não deitar o material cortado no lixo doméstico – do material cortado podem produzir-se estrumes.

4.6 Técnica de trabalho

4.6.1 Corte vertical

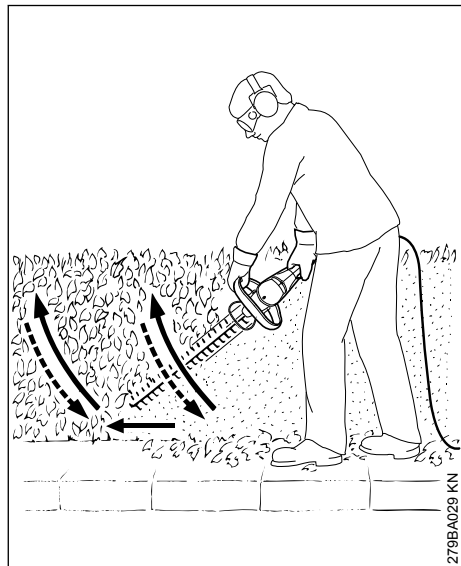

Conduzir o corta-sebes em arco de baixo para cima – baixá-lo e continuar a andar – e conduzir novamente o corta-sebes em arco para cima.

As posições de trabalho em cima da altura da cabeça são cansativas, e só deveriam ser utilizadas durante pouco tempo por razões da segurança de trabalho.

4.6.2 Corte horizontal

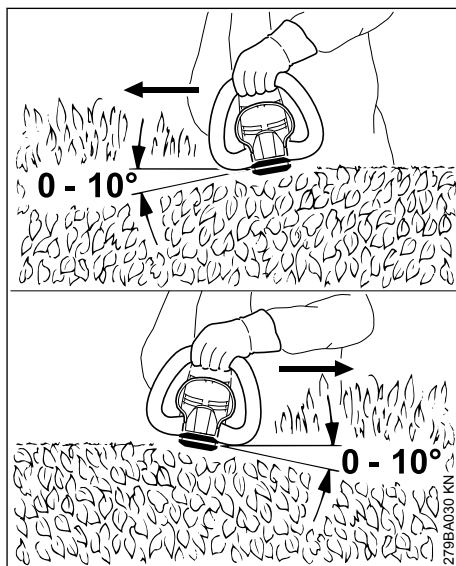

Colocar a lâmina de corte num ângulo de 0° a 10° – mas conduzi-la horizontalmente, utilizar ao mesmo tempo os dois lados da lâmina.

Movimentar o corta-sebes de modo falciforme até ao bordo para que os ramos cortados caiam para o chão.



Proceder em vários passos de trabalho nas sebes largas – uma mão no arco de comando – uma mão no cabo de manejo.

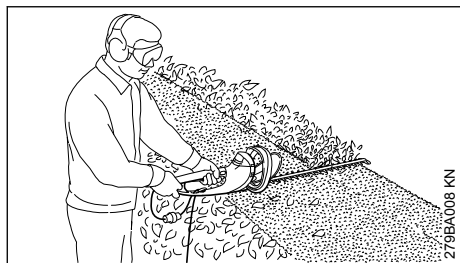

Para prolongar o alcance – uma mão no cabo de manejo – uma mão no interruptor adicional na extremidade do cabo de manejo.

5 Conectar electricamente o aparelho

A tensão e a frequência da lavadora (vide a placa do tipo) tem que coincidir com a tensão e a frequência da ligação à rede.

A protecção fusível mínima da ligação à rede tem que ser executada correspondentemente à prescrição nos Dados técnicos – vide o capítulo "Dados técnicos".

A lavadora tem que ser ligada à alimentação de tensão através de um interruptor de protecção de corrente de falha que interrompe a alimentação de corrente eléctrica quando a corrente diferencial à terra ultrapassa 30 mA.

A ligação à rede tem que corresponder a IEC 60364 e às prescrições referentes aos diferentes países.

5.1 Linha de extensão

A linha de extensão tem que cumprir na sua construção pelo menos as mesmas características que a linha de conexão na lavadora. Observar a marcação referente à construção (denominação do tipo) na linha de conexão.

Os fios na linha têm que ter a secção transversal indicada dependentemente da tensão de rede e do comprimento da linha.

Comprimento da linha **Secção transversal mínima**

220 V a 240 V:

até 20 m

20 m a 50 m

1,5 mm²

2,5 mm²

100 V a 127 V:

até 10 m

10 m a 30 m

AWG 14 / 2,0 mm²

AWG 12 / 3,5 mm²

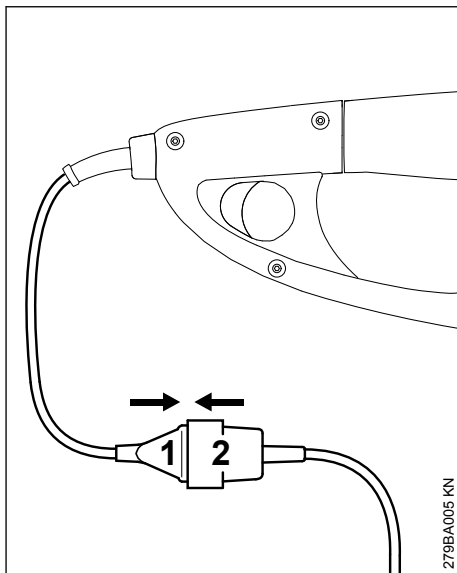

- ▶ Enfiar a ficha de rede (1) na embreagem (2) da linha de extensão

5.2 Descarga de tracção

A descarga de tracção protege a linha de conexão contra a danificação.

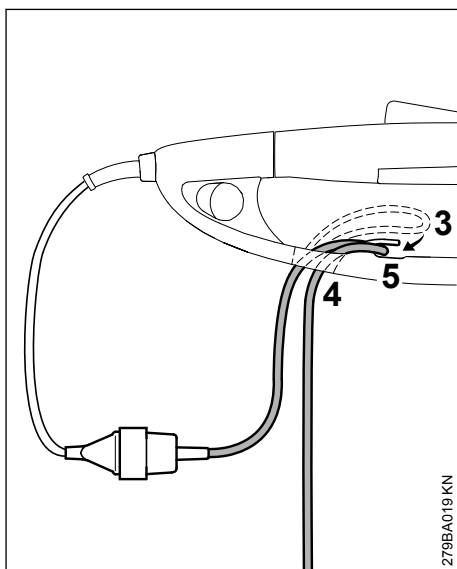

- ▶ Formar um laço (3) com a linha de extensão
- ▶ Conduzir o laço (3) através da abertura (4)

- ▶ Conduzir o laço (3) sobre o gancho (5), e apertá-lo bem
- ▶ Enfiar a ficha de rede da linha de extensão numa tomada de corrente devidamente instalada

6 Ligar o aparelho

- ▶ Procurar uma posição sólida e segura
- ▶ Estar numa posição direita – segurar o aparelho de modo relaxado
- ▶ A ferramenta de corte não deve tocar em objectos nem no chão
- ▶ Segurar o aparelho nas duas mãos – uma mão no cabo de manejo – a outra mão no cabo em forma de arco

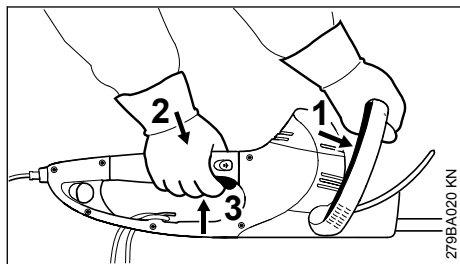

- ▶ Puxar o arco de comando (1) contra o cabo em forma de arco, e segurá-lo
- ▶ Premir primeiro o bloqueio da alavanca de comando (2) e a seguir a alavanca de comando (3), e segurá-las

O aparelho tem um circuito para duas mãos, ou seja o aparelho pode unicamente ser colocado em funcionamento quando o interruptor adicional em funcionamento quando o arco de comando (1) e a alavanca de comando (3) são accionados.

6.1 Para prolongar o alcance

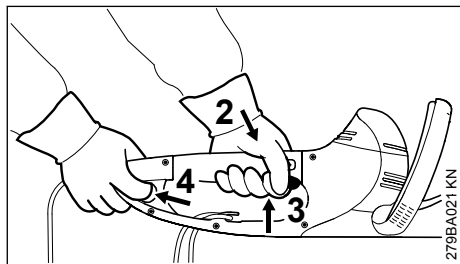

- ▶ Pôr o aparelho nas duas mãos – uma mão no cabo de manejo – a outra mão no interruptor adicional na extremidade do cabo de manejo
- ▶ Accionar e segurar o interruptor adicional (4)

- ▶ Premir primeiro o bloqueio da alavanca de comando (2) e a seguir a alavanca de comando (3), e segurá-las

O aparelho tem um circuito para duas mãos, ou seja o aparelho pode unicamente ser colocado em funcionamento quando o interruptor adicional (4) e a alavanca de comando (3) são accionados.

7 Desligar o aparelho

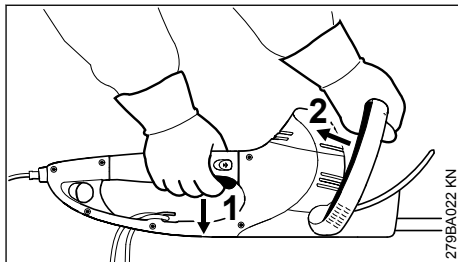

- ▶ Largar a alavanca de comando (1) e o arco de comando (2)

Durante o serviço com um alcance prolongado:

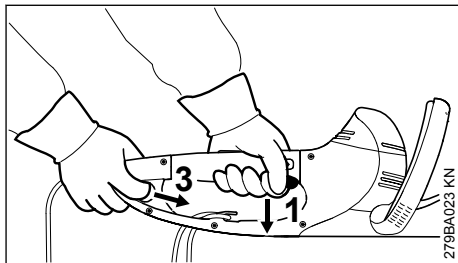

- ▶ Largar a alavanca de comando (1) e o interruptor adicional (3)

HSE 61, 71

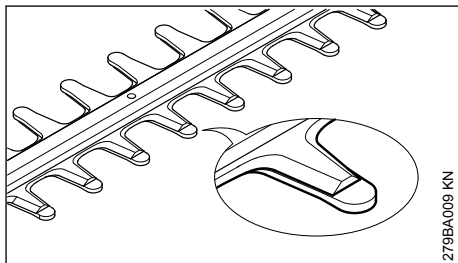

As lâminas estão cobertas pelo pente enquanto paradas.

HSE 81

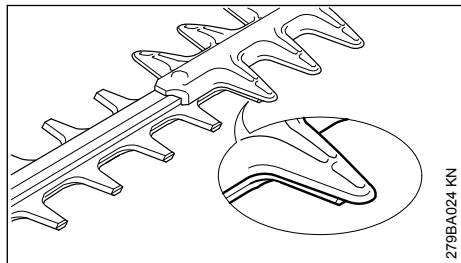

As lâminas estão cobertas parcialmente pela protecção contra cortes enquanto paradas.

7.1 Outras indicações

- ▶ Tirar a ficha de rede – no caso de intervalos prolongados
- ▶ Se o aparelho não for utilizado, pará-lo de tal modo que ninguém seja posto em perigo
- ▶ Proteger o aparelho contra o emprego não autorizado

8 Cabo da mão giratório

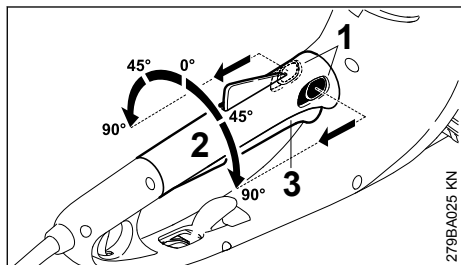

- ▶ Accionar as duas alavancas (1) da regulação do cabo em direcção da seta, e mantê-las
- ▶ Girar o cabo da mão (2) para a posição desejada
- ▶ Largar as duas alavancas (1) da regulação do cabo, e engatar o cabo da mão

O cabo da mão (2) não pode ser girado quando a alavanca de comando (3) é accionada.

9 Guardar o aparelho

No caso de intervalos de trabalho a partir de aprox. 30 dias

- ▶ Limpar as lâminas de corte, controlar o seu estado e pulverizá-las com removedor de resina da STIHL
- ▶ Colocar a protecção da lâmina
- ▶ Limpar bem o aparelho, particularmente os rasgos de ventilação
- ▶ Guardar o aparelho num lugar seco e seguro; para tal, a protecção da lâmina pode ser montada na parede. Proteger contra utilização não-autorizada (por ex., por crianças)

10 Afilar as lâminas de corte

Quando a capacidade de corte está a diminuir-se, quando as lâminas cortam mal, quando os ramos ficam emperrados frequentemente: Reafilar as lâminas de corte.

A reafiação das lâminas de corte deveria ser efectuada por um revendedor especializado com um afiador. A STIHL recomenda o revendedor especializado da STIHL.

Senão, utilizar uma lima chata de afiação. Conduzir a lima de afiação no ângulo prescrito (vide o capítulo "Dados técnicos") ao nível da lâmina.

- ▶ Afiar unicamente o gume – não limar nem as saliências embotadas da lâmina de corte, nem a protecção contra cortes (vide o capítulo "Peças importantes")
- ▶ Limar sempre em direcção do gume
- ▶ A lima deve unicamente pegar no traço para frente – levantá-la ao puxá-la para trás
- ▶ Retirar a rebarba na lâmina de corte com uma pedra de afiação
- ▶ Só tirar pouco material
- ▶ Tirar a limalha ou a amoladura, e pulverizar as lâminas de corte com o solutor de resina da STIHL depois da afiação

AVISO

Não trabalhar com lâminas de corte embotadas nem danificadas – isto conduz a um forte esforço do aparelho e a um resultado de corte insatisfatório.

11 Indicações de manutenção e de conservação

As indicações referem-se às condições de utilização normais. Em condições mais adversas (forte queda de neve, etc.) e longos períodos de trabalho diários, reduzir os intervalos indicados em conformidade.		antes de iniciar o trabalho	após o fim do trabalho ou diariamente	semanalmente	mensalmente	anualmente	em caso de avaria	no caso de danos	em caso de necessidade
Máquina completa	Controlo visual	X							
	limpar		X						
Ligação com duas mãos	Controlar a função – as lâminas têm de parar dentro de pouco tempo depois de ter largado a alavanca de comando ou o arco de comando ou então a alavanca de comando ou o interruptor adicional	X							
Abertura de aspiração para o ar de refrigeração	Controlo visual		X						
	limpar								X
Lâmina de corte	Controlo visual	X							
	limpar ²⁾		X						
	afiar ¹⁾²⁾								X
	Substituição pelo revendedor especializado ¹⁾						X		
Engrenagem e biela	Controlo todas as 50 horas de serviço em concessionário especializado ¹⁾								
	Acrescentar massa lubrificante para engrenagens STIHL no concessionário especializado ¹⁾								X
Escovas de carvão	Controlo todas as 100 horas de serviço em concessionário especializado ¹⁾								

As indicações referem-se às condições de utilização normais. Em condições mais adversas (forte queda de neve, etc.) e longos períodos de trabalho diários, reduzir os intervalos indicados em conformidade.		antes de iniciar o trabalho	após o fim do trabalho ou diariamente	semanalmente	mensalmente	anualmente	em caso de avaria	no caso de danos	em caso de necessidade
	Substituição no concessionário especializado ¹⁾								X
Parafusos e porcas que sejam acessíveis	reapertar								X
Autocolante de segurança	Substituir						X		
¹⁾ A STIHL recomenda o revendedor especializado da STIHL									
²⁾ Pulverizar a seguir com o removedor de resina da STIHL									

12 Minimizar o desgaste, e evitar os danos

A observação das prescrições destas Instruções de serviço evita um desgaste excessivo e danos no aparelho.

A utilização, a manutenção e a armazenagem do aparelho têm que ser efectuadas com tanto cuidado como descrito nestas Instruções de serviço.

O próprio utilizador responsabiliza-se por todos os danos causados pela não-observação das indicações de segurança, manejo e manutenção. Isto é sobretudo válido para:

- Modificações no produto não autorizadas pela STIHL
- A utilização de ferramentas ou acessórios que não são autorizados, nem apropriados ou de menor qualidade
- A utilização do aparelho não conforme o previsto
- A utilização do aparelho durante competições de desporto ou de concursos
- Danos consecutivos devido à utilização do aparelho com peças defeituosas

12.1 Trabalhos de manutenção

Todos os trabalhos mencionados no capítulo „Indicações de manutenção e de conservação“ têm que ser efectuados regularmente. Quando o próprio utilizador não pode efectuar

estes trabalhos de manutenção, tem que encarregar um revendedor especializado.

A STIHL recomenda mandar efectuar os trabalhos de manutenção e as reparações unicamente no revendedor especializado da STIHL. Aos revendedores especializados da STIHL são oferecidos regularmente cursos, e são postas Informações Técnicas à sua disposição.

Se estes trabalhos não forem efectuados ou efectuados impropriamente, podem apresentar-se danos pelos quais o próprio utilizador tem de responsabilizar-se. Trata-se entre outros dos danos seguintes:

- Danos no motor eléctrico devido a uma manutenção não realizada a tempo ou insuficientemente efectuada (por exemplo uma limpeza insuficiente da condução do ar de refrigeração)
- Danos causados por uma conexão eléctrica errada (tensão, linhas insuficientemente dimensionadas)
- Danos causados pela corrosão e outros danos consecutivos devido à uma armazenagem não adequada
- Danos no aparelho devido à utilização de peças de reposição de qualidade inferior

12.2 Peças de desgaste

Algumas peças do aparelho estão submetidas a um desgaste normal mesmo quando são utilizadas conforme o previsto, e têm que ser substituí-

das a tempo consoante o tipo e o tempo de utilização. A isto pertencem entre outros:

– A lâmina de corte

13 Peças importantes

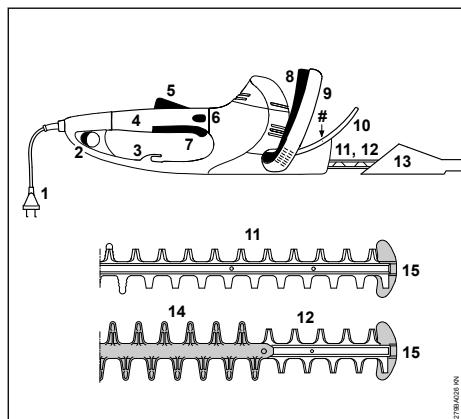

- 1 Linha de conexão
 - 2 Interruptor adicional
 - 3 Descarga de tracção
 - 4 Cabo de manejo com cabo da mão rotativo
 - 5 Bloqueio da alavanca de comando
 - 6 Bloqueio do cabo
 - 7 Alavanca de comando
 - 8 Arco de comando
 - 9 Cabo em forma de arco
 - 10 Protecção da mão
 - 11 Lâmina de corte HSE 61, 71 (vide o capítulo "Dados técnicos")
 - 12 Lâmina de corte HSE 81 (vide o capítulo "Dados técnicos")
 - 13 Protecção da lâmina
 - 14 Protecção contra cortes (só o HSE 81)
 - 15 Protecção de guia
- # Número de referência da máquina

14 Dados técnicos

14.1 Motor

14.1.1 HSE 61

Tensão nominal:	230 - 240 V
Amperagem nominal:	2,1 A
Frequência:	50 Hz
Absorção de potência:	500 W
Protecção por fusível:	mín. 10 A

Classe de protecção: II,

14.1.2 HSE 71

Tensão nominal:	230 - 240 V
Amperagem nominal:	2,6 A
Frequência:	50 Hz
Absorção de potência:	600 W
Protecção por fusível:	mín. 10 A
Classe de protecção:	II, <input type="checkbox"/>

14.1.3 HSE 81

Tensão nominal:	230 - 240 V
Amperagem nominal:	2,8 A
Frequência:	50 Hz
Absorção de potência:	650 W
Protecção por fusível:	mín. 10 A
Classe de protecção:	II, <input type="checkbox"/>

14.2 Lâminas de corte

14.2.1 HSE 61

Ângulo de afiação ao nível da lâmina:	34°
Distância entre os dentes:	29 mm
Número de cursos:	3200 1/min
Comprimento de corte:	500 mm, 600 mm

14.2.2 HSE 71

Ângulo de afiação ao nível da lâmina:	28°
Distância entre os dentes:	36 mm
Número de cursos:	2600 1/min
Comprimento de corte:	600 mm, 700 mm

14.2.3 HSE 81

Ângulo de afiação ao nível da lâmina:	45°
Distância entre os dentes:	36 mm
Número de cursos:	2600 1/min
Comprimento de corte:	500 mm, 600 mm, 700 mm

14.3 Peso

14.3.1 HSE 61

Comprimento de corte de 500 mm:	3,9 kg
Comprimento de corte de 600 mm:	4,1 kg

14.3.2 HSE 71

Comprimento de corte de 600 mm:	4,1 kg
Comprimento de corte de 700 mm:	4,2 kg

14.3.3 HSE 81

Comprimento de corte de 500 mm:	4,1 kg
Comprimento de corte de 600 mm:	4,2 kg
Comprimento de corte de 700 mm:	4,4 kg

14.4 Valores sonoros e valores de vibração

O estado operacional Número máximo de rotações é considerado para averiguar os valores sonoros e os valores de vibração.

Para mais informações sobre como cumprir a diretiva relativa às prescrições mínimas de proteção da saúde e segurança dos trabalhadores em caso de exposição aos riscos devidos a agentes físicos (vibrações) 2002/44/CE, visite o site www.stihl.com/vib

14.4.1 Nível de pressão sonora L_p segundo EN 62841-4-2

HSE 61	
Comprimento de corte de 500 mm:	88 dB(A)
Comprimento de corte de 600 mm:	88 dB(A)

HSE 71	
Comprimento de corte de 600 mm:	91 dB(A)
Comprimento de corte de 700 mm:	91 dB(A)

HSE 81	
Comprimento de corte de 500 mm:	91 dB(A)
Comprimento de corte de 600 mm:	91 dB(A)
Comprimento de corte de 700 mm:	91 dB(A)

14.4.2 Nível de pressão sonora L_w segundo EN 62841-4-2

HSE 61	
Comprimento de corte de 500 mm:	96 dB(A)
Comprimento de corte de 600 mm:	96 dB(A)

HSE 71	
Comprimento de corte de 600 mm:	99 dB(A)
Comprimento de corte de 700 mm:	99 dB(A)

HSE 81	
Comprimento de corte de 500 mm:	99 dB(A)
Comprimento de corte de 600 mm:	99 dB(A)
Comprimento de corte de 700 mm:	99 dB(A)

14.4.3 Valor de vibração a_{HV} segundo EN 62841-4-2

HSE 61	
Comprimento de corte de 500 mm:	
Pega à esquerda	5,3 m/s ²

HSE 61	
Comprimento de corte de 500 mm:	
Pega à direita	3,3 m/s ²

HSE 61	
Comprimento de corte de 600 mm:	
Pega à esquerda	5,3 m/s ²
Pega à direita	3,3 m/s ²

HSE 71	
Comprimento de corte de 600 mm:	
Pega à esquerda	3,8 m/s ²
Pega à direita	2,6 m/s ²

HSE 71	
Comprimento de corte de 700 mm:	
Pega à esquerda	3,8 m/s ²
Pega à direita	2,6 m/s ²

HSE 81	
Comprimento de corte de 500 mm:	
Pega à esquerda	3,2 m/s ²
Pega à direita	2,1 m/s ²

HSE 81	
Comprimento de corte de 600 mm:	
Pega à esquerda	3,5 m/s ²
Pega à direita	2,5 m/s ²

HSE 81	
Comprimento de corte de 700 mm:	
Pega à esquerda	3,5 m/s ²
Pega à direita	2,5 m/s ²

O valor K-segundo a diretiva 2006/42/CE é de 2,0 dB(A) para o nível da pressão sonora e o nível da potência sonora; o valor K-segundo a diretiva 2006/42/CE é de 2,0 m/s² para o valor de vibração.

Os valores sonoros e de vibração indicados foram medidos com um processo de verificação normalizado e podem ser utilizados para a comparação com aparelhos elétricos. Os valores sonoros e de vibração reais podem divergir dos valores indicados em função do tipo de utilização. Os valores sonoros e de vibração indicados podem ser utilizados para uma primeira avaliação do nível sonoro e de vibração. É necessário avaliar o nível sonoro e de vibração real. Nesse sentido, também podem ser considerados os períodos durante os quais a máquina elétrica está desligada, e os períodos durante os quais está ligada, mas funciona sem carga.

Para obter informações sobre como cumprir a diretiva relativa às prescrições mínimas de proteção da saúde e segurança dos trabalhadores em caso de exposição aos riscos devidos a agentes físicos (vibrações) 2002/44/CE, visite o site

www.stihl.com/vib

14.5 REACH

REACH designa um regulamento da CE para registar, avaliar e autorizar produtos químicos.

Informações com vista ao cumprimento do regulamento REACH (CE) N.º 1907/2006:

www.stihl.com/reach

15 Indicações de reparação

Os utilizadores deste aparelho devem unicamente efectuar os trabalhos de manutenção e de conservação descritos nestas Instruções de serviço. As demais reparações devem unicamente ser efectuadas pelos revendedores especializados.

A STIHL recomenda mandar efectuar os trabalhos de manutenção e as reparações unicamente pelo revendedor especializado da STIHL. Aos revendedores especializados da STIHL são oferecidas regularmente instruções, e são postas à disposição Informações técnicas.

Durante as reparações, aplicar unicamente as peças de reposição autorizadas pela STIHL para este aparelho, ou as peças tecnicamente similares. Utilizar unicamente as peças de reposição de alta qualidade. Senão pode existir o perigo de acidentes ou de danos no aparelho.

A STIHL recomenda utilizar as peças de reposição originais da STIHL.

As peças de reposição originais da STIHL podem ser reconhecidas pelo número da peça de reposição da STIHL, pelo emblema **STIHL** e eventualmente pelo símbolo para as peças de reposição da STIHL  (o símbolo também pode estar só em pequenas peças).

16 Eliminação

É possível obter informações sobre a eliminação junto da administração local ou num concessionário especializado da STIHL.

Uma eliminação incorreta pode causar danos para a saúde e o ambiente.

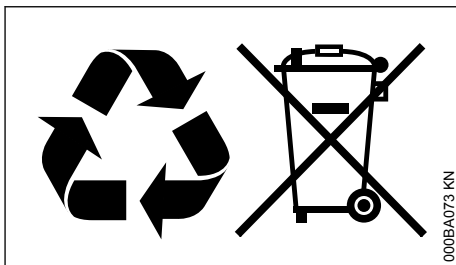

- ▶ Entregar os produtos STIHL, incluindo a embalagem, de acordo com as normas locais, num local de recolha adequado para valorização de resíduos.
- ▶ Não eliminar juntamente com o lixo doméstico.

17 Declaração de conformidade CE

ANDREAS STIHL AG & Co. KG
Badstr. 115
D-71336 Waiblingen

Alemanha

declara, sob sua inteira responsabilidade, que

Construção: Corta-sebes elétrico
Marca: STIHL
Tipo: HSE 61
HSE 71
HSE 81

Identificação de série: 4812

está em conformidade com todas as disposições aplicáveis das Diretivas 2011/65/UE, 2006/42/CE, 2014/30/UE e 2000/14/CE, e foi desenvolvida e fabricada de acordo com as versões válidas na data de fabrico das seguintes Normas:

EN 55014-1, EN 55014-2, EN 62841-1,
EN 62841-4-2, EN 61000-3-2, EN 61000-3-3

Para averiguar o nível da potência sonora medido e garantido procedeu-se segundo a Diretiva 2000/14/CE, anexo V, resultante da aplicação da Norma ISO 11094.

Nível de potência sonora medido

HSE 61

Comprimento de corte de 500 mm:	96 dB(A)
Comprimento de corte de 600 mm:	96 dB(A)

HSE 71

Comprimento de corte de 600 mm:	99 dB(A)
---------------------------------	----------

HSE 71
Comprimento de corte de 700 mm: 99 dB(A)

HSE 81
Comprimento de corte de 500 mm: 99 dB(A)
Comprimento de corte de 600 mm: 99 dB(A)
Comprimento de corte de 700 mm: 99 dB(A)

Nível de potência sonora garantido

HSE 61
Comprimento de corte de 500 mm: 98 dB(A)
Comprimento de corte de 600 mm: 98 dB(A)

HSE 71
Comprimento de corte de 600 mm: 101 dB(A)
Comprimento de corte de 700 mm: 101 dB(A)

HSE 81
Comprimento de corte de 500 mm: 101 dB(A)
Comprimento de corte de 600 mm: 101 dB(A)
Comprimento de corte de 700 mm: 101 dB(A)

Conservação da documentação técnica:

ANDREAS STIHL AG & Co. KG
Produktzulassung

O ano de construção, o país de produção e o número da máquina estão indicados no aparelho.

Waiblingen, 31/01/2023

ANDREAS STIHL AG & Co. KG
em exercício



Robert Olma, Vice President, Regulatory Affairs
& Global Governmental Relations



18 Declaração de conformidade UKCA

ANDREAS STIHL AG & Co. KG
Badstr. 115
D-71336 Waiblingen

Alemanha

declara, sob sua inteira responsabilidade, que

Construção: Corta-sebes elétrico
Marca: STIHL
Tipo: HSE 61
HSE 71
HSE 81
Identificação de série: 4812

está em conformidade com todas as disposições aplicáveis dos regulamentos do Reino Unido "The Restriction of the Use of Certain Hazardous Substances in Electrical and Electronic Equipment Regulations 2012, Supply of Machinery (Safety) Regulations 2008, Electromagnetic Compatibility Regulations 2016" e "Noise Emission in the Environment by Equipment for use Outdoors Regulations 2001", e foi desenvolvida e fabricada de acordo com as versões das seguintes normas válidas na data de fabrico:

EN 55014-1, EN 55014-2, EN 62841-1,
EN 62841-4-2, EN 61000-3-2, EN 61000-3-3

Para determinar o nível da potência sonora medido e garantido procedeu-se segundo o disposto na regulamentação do Reino Unido "Noise Emission in the Environment by Equipment for use Outdoors Regulations 2001", anexo 8, resultante da aplicação da norma ISO 11094.

Nível de potência sonora medido

HSE 61
Comprimento de corte de 500 mm: 96 dB(A)
Comprimento de corte de 600 mm: 96 dB(A)

HSE 71
Comprimento de corte de 600 mm: 99 dB(A)
Comprimento de corte de 700 mm: 99 dB(A)

HSE 81
Comprimento de corte de 500 mm: 99 dB(A)
Comprimento de corte de 600 mm: 99 dB(A)
Comprimento de corte de 700 mm: 99 dB(A)

Nível de potência sonora garantido

HSE 61
Comprimento de corte de 500 mm: 98 dB(A)
Comprimento de corte de 600 mm: 98 dB(A)

HSE 71

Comprimento de corte de 600 mm:	101 dB(A)
Comprimento de corte de 700 mm:	101 dB(A)

HSE 81

Comprimento de corte de 500 mm:	101 dB(A)
Comprimento de corte de 600 mm:	101 dB(A)
Comprimento de corte de 700 mm:	101 dB(A)

Conservação da documentação técnica:

ANDREAS STIHL AG & Co. KG

O ano de construção, o país de produção e o número da máquina estão indicados no aparelho.

Waiblingen, 31/01/2023

ANDREAS STIHL AG & Co. KG

em exercício



Robert Olma, Vice President, Regulatory Affairs & Global Governmental Relations

**UK
CA**

19 Endereços

www.stihl.com

20 Indicações de segurança gerais para ferramentas eléctricas

20.1 Introdução

Este capítulo resume as indicações de segurança gerais predefinidas na norma EN/IEC 62841 para ferramentas eléctricas portáteis operadas a motor.

A STIHL tem de imprimir estes textos.

As indicações de segurança especificadas em "Segurança eléctrica" relativas à prevenção de um choque eléctrico não se aplicam aos produtos a bateria da STIHL.



Leia todas as indicações de segurança, instruções, imagens e dados técnicos que acompanham esta ferramenta eléctrica. Falhas no incumprimento das seguintes instruções podem provocar choque eléctrico, incêndio e/ou ferimentos graves. **Guarde todas as indicações de segurança e instruções para futura consulta.**

O termo "ferramenta eléctrica" utilizado nas indicações de segurança refere-se a ferramentas eléctricas com ligação a tomadas eléctricas (mediante um cabo de alimentação) ou a ferramentas eléctricas a bateria (sem cabo de alimentação).

20.2 Segurança no local de trabalho

- Mantenha o seu espaço de trabalho limpo e bem iluminado.** Desarrumação ou espaços de trabalho não iluminados podem provocar acidentes.
- Não trabalhe com a ferramenta eléctrica numa atmosfera potencialmente explosiva, na qual existam líquidos, gases ou poeiras inflamáveis.** As ferramentas eléctricas produzem faíscas que podem inflamar a poeira ou os vapores.
- Mantenha crianças e outras pessoas afastadas durante a utilização da ferramenta eléctrica.** A distração pode fazê-lo perder o controlo sobre a ferramenta eléctrica.

20.3 Segurança eléctrica

- A ficha de ligação da ferramenta eléctrica tem de encaixar na tomada. A ficha não deve ser modificada de nenhuma forma. Não utilize uma ficha adaptadora juntamente com ferramentas eléctricas com protecção por ligação à terra.** Fichas não-modificadas e tomadas adequadas diminuem o risco de um choque eléctrico.
- Evite o contacto físico com superfícies ligadas à terra, tais como tubos, aquecedores, fogões e frigoríficos.** Existe um maior risco de choque eléctrico quando o seu corpo está ligado à terra.
- Mantenha as ferramentas eléctricas afastadas da chuva ou da humidade.** A penetração de água numa ferramenta eléctrica aumenta o risco de um choque eléctrico.
- Não use a linha de conexão para fins não-previstos. Nunca utilize a linha de conexão para transportar, puxar ou tirar a ficha da fer-**

ramenta eléctrica da tomada. Mantenha a linha de conexão afastada de calor, óleo, cantos afiados ou peças em movimento. Linhas de conexão danificadas ou emaranhadas aumentam o risco de um choque eléctrico.

- e) **Se trabalhar com uma ferramenta eléctrica ao ar livre, utilize unicamente cabos de extensão que também sejam adequados para o exterior.** A utilização de um cabo de extensão apropriado para o exterior reduz o risco de um choque eléctrico.
- f) **Se não for possível evitar trabalhar com a ferramenta eléctrica num ambiente húmido, utilize um disjuntor diferencial.** A utilização de um interruptor de protecção de corrente de falha diminui o risco de um choque eléctrico.

20.4 Segurança de pessoas

- a) **Esteja atento ao que está a fazer e tenha bom senso ao trabalhar com uma ferramenta eléctrica. Não utilize uma ferramenta eléctrica se estiver cansado ou sob o efeito de drogas, álcool ou medicamentos.** Um momento de descuido durante a utilização da ferramenta eléctrica pode provocar ferimentos graves.
- b) **Use o equipamento de protecção individual e sempre óculos de protecção.** O uso de um equipamento de protecção individual, como máscara antipoeira, calçado de segurança antiderrapante, capacete ou protecção auditiva, conforme o tipo e a utilização da ferramenta eléctrica, reduz o risco de ferimentos.
- c) **Evite uma colocação em funcionamento involuntária. Certifique-se de que a ferramenta eléctrica está desligada antes de a ligar à alimentação de corrente e/ou à bateria, de a levantar ou transportar.** Se tiver o dedo no interruptor durante o transporte da ferramenta eléctrica ou se ligar a ferramenta eléctrica enquanto estiver ligada à alimentação de corrente, isso pode causar acidentes.
- d) **Tire as ferramentas de regulação ou chaves de bocas antes de ligar a ferramenta eléctrica.** Uma ferramenta ou chave que se encontre dentro de uma peça em rotação da ferramenta eléctrica pode provocar ferimentos.
- e) **Evite uma postura anormal. Adote uma postura segura e mantenha sempre o equilíbrio.** Desta forma conseguirá controlar melhor a

ferramenta eléctrica em situações inesperadas.

- f) **Use vestuário adequado. Não use vestuário largo nem adornos. Mantenha o cabelo e o vestuário afastados de peças em movimento.** Vestuário solto, joias ou cabelos compridos podem ser apanhados pelas peças em movimento.
- g) **Se puderem ser montados equipamentos para a aspiração e recolha do pó, estes deverão ser ligados e usados corretamente.** A utilização de uma aspiração de pó pode diminuir as ameaças causadas pelo pó.
- h) **Não assuma falsos sentimentos de segurança nem ignore as regras de segurança relativas às ferramentas eléctricas, mesmo se já estiver familiarizado com a ferramenta eléctrica após inúmeras utilizações.** Numa fração de segundo, um manuseamento negligente pode provocar ferimentos graves.

20.5 Utilização e manuseamento da ferramenta eléctrica

- a) **Não sobrecarregue a ferramenta eléctrica. Utilize a ferramenta eléctrica adequada ao seu trabalho.** Com a ferramenta eléctrica adequada trabalhará melhor e com maior segurança se se mantiver dentro do intervalo de potência indicado.
- b) **Não utilize uma ferramenta eléctrica cujo interruptor esteja defeituoso.** Uma ferramenta eléctrica que já não possa ser ligada nem desligada é perigosa e tem que ser reparada.
- c) **Tire a ficha da tomada de corrente e/ou retire a bateria amovível antes de efetuar regulações no aparelho, substituir acessórios ou guardar a ferramenta eléctrica.** Esta medida de precaução evita um arranque involuntário da ferramenta eléctrica.
- d) **Guarde as ferramentas eléctricas que não utiliza fora do alcance de crianças. Não autorize que a ferramenta eléctrica seja utilizada por pessoas que não estejam familiarizadas com ela nem tenham lido estas instruções.** As ferramentas eléctricas são perigosas quando são utilizadas por pessoas sem experiência.
- e) **Execute a manutenção de ferramentas eléctricas e da ferramenta de aplicação com cuidado. Verifique se as peças móveis funcionam corretamente e não emperram, se existem peças de tal forma partidas ou danifica-**

das que prejudiquem a função da ferramenta elétrica. Mandar reparar as peças danificadas antes de utilizar a ferramenta elétrica. Muitos acidentes são causados pela manutenção incorreta de ferramentas elétricas.

- f) **Mantenha as ferramentas de corte afiadas e limpas.** Ferramentas de corte com arestas de corte afiadas cuidadosamente preservadas ficam encravadas menos vezes e são mais fáceis de manusear.
- g) **Utilize a ferramenta elétrica, ferramentas de aplicação, etc. em conformidade com estas instruções. Considere ao mesmo tempo as condições de trabalho e a atividade a executar.** A utilização de ferramentas elétricas para outras utilizações que não as previstas pode provocar situações perigosas.
- h) **Mantenha as pegas e as superfícies para agarrar secas, limpas e sem óleo nem gordura.** Pegas e superfícies para agarrar escorregadias não permitem uma operação segura e um controlo adequado da ferramenta elétrica em situações imprevistas.

20.6 Serviço de assistência técnica

- a) **A sua ferramenta elétrica apenas deve ser reparada por especialistas qualificados e unicamente com peças de reposição originais.** Só assim se garante a preservação da segurança da ferramenta elétrica.

20.7 Indicações de segurança para corta-sebes

Indicações gerais de segurança para corta-sebes

- a) **Não utilize o corta-sebes com mau tempo, especialmente quando existir o risco de trovoadas.** Isto reduz o risco de ser atingido por um raio.
- b) **Mantenha todas as linhas elétricas afastadas da área de corte.** Os cabos podem estar encobertos pelas sebes ou pelos arbustos e ser cortados acidentalmente pela lâmina.
- c) **Use proteção auditiva.** O uso de equipamento de proteção individual adequado reduz o risco de diminuição da audição.
- d) **Segure no corta-sebes sempre pelas partes isoladas da pega, uma vez que a lâmina de corte pode atingir linhas elétricas ocultas ou o próprio cabo de alimentação.** O contacto das lâminas com um cabo condutor de corrente pode colocar sob tensão as peças

metálicas do aparelho e provocar um choque elétrico.

- e) **Mantenha todas as partes do corpo afastadas da lâmina. Não tente remover o material cortado ou segurar o material a ser cortado enquanto as lâminas estiverem funcionando.** As lâminas continuam a mover-se após a desconexão do interruptor. Um momento de desatenção durante a utilização do corta-sebes pode provocar ferimentos graves.
- f) **Assegure-se de que todos os interruptores estão desligados e a ficha de rede está retirada da tomada antes de remover qualquer material cortado preso ou efetuar a manutenção do corta-sebes.** Uma ativação inesperada do corta-sebes ao remover material preso ou efetuar trabalhos de manutenção pode levar a ferimentos graves.
- g) **Transporte o corta-sebes pela pega e com a lâmina imobilizada, tendo o cuidado de não acionar nenhum interruptor.** O transporte correto do corta-sebes reduz o risco de uma ativação acidental e de ferimentos causados pela lâmina.
- h) **Ao transportar e guardar o corta-sebes, coloque sempre a cobertura sobre a lâmina.** O manuseamento correto do corta-sebes reduz o risco de ferimentos na lâmina.

Inhoudsopgave

1	Voorwoord.....	191
2	Met betrekking tot deze handleiding.....	191
3	Veiligheidsaanwijzingen en werktechniek	191
4	Gebruik.....	196
5	Apparaat op het lichtnet aansluiten.....	197
6	Apparaat inschakelen.....	198
7	Apparaat uitschakelen.....	199
8	Draaibare handgreep.....	199
9	Apparaat opslaan.....	199
10	Snijmessen slijpen.....	200
11	Onderhouds- en reinigingsvoorschriften. 200	
12	Slijtage minimaliseren en schade voorkomen.....	201
13	Belangrijke componenten.....	202
14	Technische gegevens.....	202
15	Reparatierichtlijnen.....	204
16	Milieuverantwoord afvoeren.....	204
17	EU-conformiteitsverklaring.....	204
18	UKCA-conformiteitsverklaring.....	205
19	Adressen.....	206

20 Algemene veiligheidswaarschuwingen voor elektrische gereedschappen..... 206

1 Voorwoord

Geachte cliënt(e),

Het doet ons veel genoegen dat u hebt gekozen voor een kwaliteitsproduct van de firma STIHL.

Dit product werd met moderne productiemethoden en onder uitgebreide kwaliteitscontroles gefabriceerd. Er is ons alles aan gelegen dat u tevreden bent met dit apparaat en er probleemloos mee kunt werken.

Wendt u zich met vragen over uw apparaat tot uw dealer of de importeur.

Met vriendelijke groet,



Dr. Nikolas Stihl

2 Met betrekking tot deze handleiding

2.1 Symbolen

Alle symbolen die op het apparaat zijn aangebracht worden in deze handleiding toegelicht.

2.2 Codering van tekstblokken



WAARSCHUWING

Waarschuwing voor kans op ongevallen en letsel voor personen alsmede voor zwaarwegende materiële schade.

LET OP

Waarschuwing voor beschadiging van het apparaat of afzonderlijke componenten.

2.3 Technische doorontwikkeling

STIHL werkt continu aan de verdere ontwikkeling van alle machines en apparaten; wijzigingen in de leveringsomvang qua vorm, techniek en uitrusting behouden wij ons daarom ook voor.

Aan gegevens en afbeeldingen in deze handleiding kunnen dan ook geen aanspraken worden ontleend.

3 Veiligheidsaanwijzingen en werktechniek



Speciale veiligheidsmaatregelen zijn nodig bij het werken met dit motorapparaat, omdat de messen zeer scherp zijn en omdat er met elektriciteit wordt gewerkt.



De gehele gebruiksaanwijzing voor de eerste ingebruikneming aandachtig doorlezen en voor later gebruik goed opbergen. Het veronachtzamen van de gebruiksaanwijzing kan tot levensgevaarlijke situaties leiden.

De nationale veiligheidsvoorschriften, bijv. van beroepsgroepen, sociale instanties, arbeidsinspectie en andere, in acht nemen.

Wie voor het eerst met het motorapparaat werkt: door de verkoper of door een andere deskundige laten uitleggen hoe men hiermee veilig kan werken – of deelnemen aan een cursus.

Minderjarigen mogen niet met het motorapparaat werken – behalve jongeren boven de 16 jaar, die onder toezicht leren met het apparaat te werken.

Kinderen, dieren en toeschouwers op afstand houden.

Als het motorapparaat niet wordt gebruikt, het apparaat zo neerleggen dat niemand in gevaar kan worden gebracht. Het motorapparaat zo opbergen dat onbevoegden er geen toegang toe hebben.

De gebruiker is verantwoordelijk voor ongevallen die andere personen of hun eigendommen overkomen, resp. voor de gevaren waaraan deze worden blootgesteld.

Het motorapparaat alleen meegeven of uitlenen aan personen die met dit model en het gebruik ervan vertrouwd zijn – altijd de gebruiksaanwijzing meegeven.

Personen die vanwege beperkte fysieke, sensorische of geestelijke capaciteiten niet in staat zijn het apparaat veilig te bedienen, mogen alleen onder toezicht of op aanwijzingen van een verantwoordelijke persoon hiermee werken.

Het gebruik van geluid producerende motorapparaten kan door nationale en ook plaatselijke, lokale voorschriften tijdelijk worden beperkt.

Wie met het apparaat werkt moet goed uitgerust en gezond zijn en een goede lichamelijke conditie hebben.

Wie zich om gezondheidsredenen niet mag inspannen, moet zijn arts raadplegen of het werken met een motorapparaat mogelijk is.

Na gebruik van alcohol, medicijnen die het reactievermogen beïnvloeden of drugs mag niet met het motorapparaat worden gewerkt.

Het motorapparaat alleen gebruiken voor het knippen van heggen, heesters, bosschages, struikgewas en dergelijke.

Het gebruik van het motorapparaat voor andere doeleinden is niet toegestaan en kan leiden tot ongelukken of schade aan het motorapparaat.

Voor alle werkzaamheden aan het apparaat – de netstekker uit de contactdoos trekken – **kans op ongelukken!**

De netstekker nooit uit de contactdoos trekken door aan de netkabel te trekken, maar door de netstekker vast te pakken.

Niet geschikte verlengkabels kunnen gevaarlijk zijn.

Bij gebruik van een verlengkabel moet er op de minimale doorsnede van de afzonderlijke stroomdraden worden gelet (zie "Apparaat op het lichtnet aansluiten").

De stekker en de contrastekker van de verlengkabel moeten waterdicht zijn of zo worden neergelegd dat deze niet met water in aanraking kunnen komen.

Alleen die messen of toebehoren monteren die door STIHL voor dit motorapparaat zijn vrijgegeven of technisch gelijkwaardige onderdelen. Bij vragen hierover contact opnemen met een geautoriseerde dealer. Alleen hoogwaardig gereedschap of toebehoren monteren. Als dit wordt nagelaten is er kans op ongelukken of schade aan het motorapparaat.

STIHL adviseert origineel STIHL gereedschap en toebehoren te monteren. Deze zijn qua eigenschappen optimaal op het product en de eisen van de gebruiker afgestemd.

Geen wijzigingen aan het apparaat aanbrengen – uw veiligheid kan hierdoor in gevaar worden gebracht. Voor persoonlijke en materiële schade die door het gebruik van niet-vrijgegeven aanbouwapparaten wordt veroorzaakt, is STIHL niet aansprakelijk.

Voor het reinigen van het apparaat geen hogedrukreiniger gebruiken. Door de harde waterstraal kunnen onderdelen van het apparaat worden beschadigd.

Het apparaat niet met water afsproeien.

3.1 Kleding en uitrusting

De voorgeschreven kleding en uitrusting dragen.



De kleding moet doelmatig zijn en mag tijdens het werk niet hinderen. Nauwsluitende kleding – combipak, geen stofjas.

Geen kleding dragen waarmee men aan takken, struiken of de bewegende delen van het apparaat kan blijven haken. Ook geen sjaal, das en sieraden dragen. Lang haar in een paardenstaart binden en dusdanig vastmaken, dat het zich boven de schouders bevindt.



Stevige schoenen met stroeve, slipvrije zolen dragen.

3.1.1 Veiligheidsbril, gehoorbescherming



WAARSCHUWING



Om de kans op oogletsel te reduceren een nauw aansluitende veiligheidsbril volgens de norm EN 166 dragen. Erop letten dat de veiligheidsbril goed zit.

"Persoonlijke" gehoorbescherming dragen – zoals bijv. oorkappen.



Robuuste werkhandschoenen van slijtvast materiaal dragen (bijv. leer).

STIHL biedt een omvangrijk programma aan persoonlijke beschermuitrusting.

3.2 Motorapparaat vervoeren

Het motorapparaat uitschakelen en de netstekker van het apparaat uit de contactdoos trekken – de mesbeschermer aanbrengen, ook bij vervoer over korte afstanden.

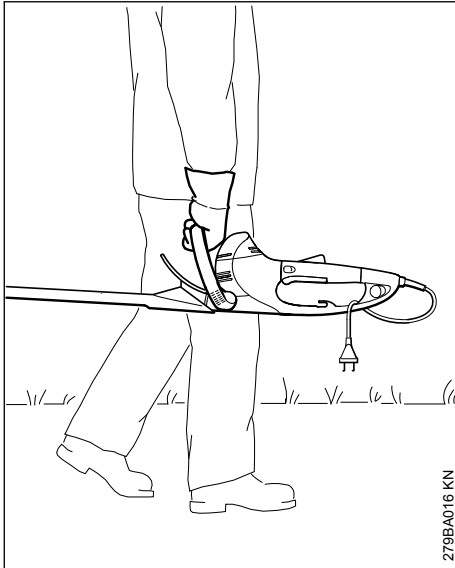

279BA016 KN

Motorapparaat aan de handgreep dragen – snijmessen naar achteren gericht.

In auto's: Het apparaat tegen kantelen en beschadiging beveiligen.

3.3 Voor aanvang van de werkzaamheden

Controleren of het motorapparaat in goede staat verkeert – het betreffende hoofdstuk in de handleiding in acht nemen:

- De spanning en de frequentie van het apparaat (zie typeplaatje) moeten corresponderen met de spanning en de frequentie van het elektriciteitsnet
- De aansluitkabel, de netstekker en de verlengkabel op beschadigingen controleren. Beschadigde kabels, koppelingen, stekkers of aansluitkabels die niet aan de voorschriften voldoen, mogen niet worden gebruikt
- Contactdozen van verlengkabels moeten spatwaterdicht zijn
- De netkabel zo neerleggen en markeren, dat deze niet kan worden beschadigd en niemand in gevaar wordt gebracht – struikelgevaar voorkomen
- De schakelhendelblokkering, schakelhendel, schakelbeugel en extra schakelaar moeten gemakkelijk bewegen – de schakelhendelblokkering, schakelhendel, schakelbeugel en extra schakelaar moeten na het loslaten terugkeren in de uitgangspositie

- Messen moeten in goede staat verkeren (schoon, gangbaar en niet vervormd), goed vastzitten, correct zijn gemonteerd, geslepen en goed zijn ingespoten met het STIHL harso-plosmiddel (smeermiddel)
- Mesbeschermers (indien gemonteerd) op beschadiging controleren
- Geen wijzigingen aan de bedieningselementen en de veiligheidsinrichtingen aanbrengen
- De handgrepen moeten schoon en droog, vrij van olie en vuil zijn – belangrijk voor een veilige bediening van het motorapparaat

Het motorapparaat mag alleen in technisch goede staat worden gebruikt – **kans op ongelukken!**

Kans op stroomschokken verkleinen door:

- Elektrische aansluiting alleen op de volgens voorschrift geïnstalleerde contactdoos
- De gebruikte verlengkabel moet voldoen aan de voorschriften voor het betreffende gebruik
- Isolatie van de aansluit- en verlengkabel, stekker en koppeling in goede staat

3.4 Apparaat vasthouden en bedienen

Het motorapparaat altijd met beide handen op de handgrepen vasthouden. De handgrepen stevig met de duimen omklemmen.

3.4.1 Rechtshandigen

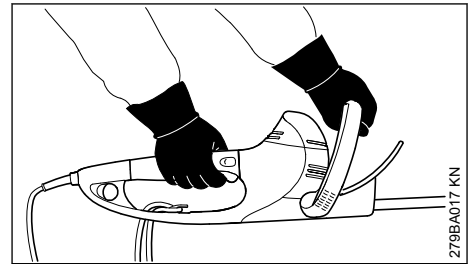

279BA017 KN

De rechterhand op de bedieningshandgreep en de linkerhand op de beugelhandgreep.

3.4.2 Linkshandigen

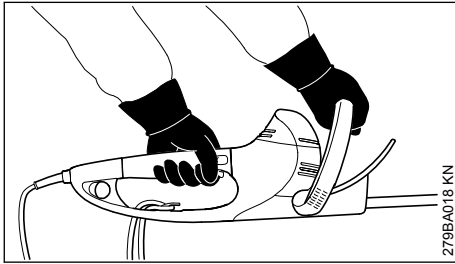

De linkerhand op de bedieningshandgreep en de rechterhand op de beugelhandgreep.

Een stabiele houding aannemen en het motorapparaat zo vasthouden, dat de messen altijd van het lichaam af zijn gericht.

3.5 Tijdens de werkzaamheden

Bij dreigend gevaar, resp. in geval van nood het apparaat direct uitschakelen – de schakelhendel of de schakelbeugel, resp. de schakelhendel of de extra schakelaar loslaten.

Controleren of er zich geen andere personen in het werkgebied ophouden.

Op de messen letten – geen stuk van de heg knippen dat niet binnen het gezichtsveld ligt.

Uiterst voorzichtig te werk gaan bij het knippen van hoge heggen; er zou zich iemand achter kunnen bevinden – eerst controleren.



Niet bij regen en ook niet in een natte of zeer vochtige omgeving met het motorapparaat werken – de elektromotor is niet waterdicht – **kans op elektrische schokken en kortsluiting!**

Het apparaat niet in de regen achterlaten.

Het apparaat is voorzien van een systeem voor het snel stoppen van de messen – de messen komen direct tot stilstand, zodra de schakelhendel of de schakelbeugel, resp. de schakelhendel of de extra schakelaar wordt losgelaten.

Deze functie regelmatig met korte tussenpozen controleren. Het apparaat niet in gebruik nemen als de messen nalopen – **kans op letsel!** Contact opnemen met een geautoriseerde dealer.

Let op bij gladheid, regen, sneeuw, op hellingen, in oneffen terrein enz. – **kans op uitglijden!**

Afgeknipte takjes, heesters en struikgewas opruimen.

Op obstakels letten: boomstronken, wortels – **struikelgevaar!**

3.5.1 Bij werkzaamheden die niet vanaf de grond kunnen worden uitgevoerd:

- Altijd een hoogwerker gebruiken
- Nooit op een ladder of staande in de boom werken
- Nooit op onstabiele plaatsen werken

Bij gebruik van gehoorbeschermers moet extra omzichtig en bedachtzaam worden gewerkt – omdat geluiden die op gevaar wijzen (schreeuwen, alarmsignalen e.d.) minder goed hoorbaar zijn.

Op tijd rustpauzes nemen om vermoeidheid en uitputting te voorkomen – **kans op ongelukken!**

Rustig en met overleg werken – alleen bij voldoende licht en goed zicht. Voorzichtig werken, anderen niet in gevaar brengen.

Het aandrijfmechanisme wordt tijdens het gebruik heet. Het aandrijfhuis niet aanraken – **kans op verbranding!**

Als het motorapparaat niet volgens voorschrift (bijv. door geweld van buitenaf, door stoten of vallen) werd uitgeschakeld, dit voor het opnieuw in gebruik nemen beslist op een bedrijfszekere staat controleren – zie ook "Voor aanvang van de werkzaamheden". Vooral de correcte werking van de veiligheidsinrichtingen controleren. Motorapparaten die niet meer bedrijfszeker zijn, in geen geval verder gebruiken. In geval van twijfel contact opnemen met een geautoriseerde dealer.

De heg en het werkgebied controleren om te voorkomen dat de messen worden beschadigd:

- Stenen, metalen delen en vaste voorwerpen verwijderen
- Ervoor zorgen dat er geen zand en stenen tussen de messen terechtkomen bijv. bij werkzaamheden vlak boven de grond
- Bij heggen met afrastering de afzettingsdraad niet met de messen aanraken

Contact met stroom geleidende kabels voorkomen – geen elektriciteitskabels doorsnijden – **kans op stroomschokken!**



Bij draaiende motor de messen niet aanraken. Als de messen door een voorwerp worden geblokkeerd, de motor direct afzetten en de netstekker uit de contactdoos trekken – dan pas het voorwerp verwijderen – **kans op letsel!**

Bij extreem stoffige of vervuilde heggen, indien nodig, de messen met STIHL harsoplosmiddel inspuiten. Hierdoor wordt de wrijving van de messen, de agressieve inwerking van de plan-

tensappen en het afzetten van vuildeeltjes aanzienlijk verminderd.

Het tijdens het werk opwarrelende stof kan schadelijk zijn voor de gezondheid. Bij sterke stofontwikkeling een stofmasker dragen.



Bij beschadiging van de netkabel direct de netstekker uit de contactdoos trekken – **levensgevaar door elektrische schokken!**

De netstekker nooit uit de contactdoos trekken door aan de netkabel te trekken, maar door de netstekker vast te pakken.

De netkabel niet beschadigen door eroverheen te rijden, deze af te knellen of eraan te trekken.

De aansluit- en verlengkabel correct neerleggen:

- Niet langs randen, punten of scherpe voorwerpen laten schuren
- Niet in deur- of raamspooningen inklemmen
- Bij in elkaar gedraaide kabels – de netstekker uit de contactdoos trekken en de kabels uit de knoop halen
- Contact met het snijgarnituur beslist voorkomen
- De kabelhaspel altijd geheel afwikkelen, om brandgevaar door oververhitting te voorkomen

Voor het achterlaten van het apparaat: het motorapparaat uitschakelen – de netstekker uit de contactdoos trekken.

De messen regelmatig, met korte tussenpozen en bij merkbare wijzigingen direct controleren:

- Het motorapparaat uitschakelen, wachten tot de messen stilstaan, de netstekker uit de contactdoos trekken
- Op goede staat en vastzitten controleren, op scheurvorming letten
- Scherp te controleren

Voor het vervangen van de messen, het motorapparaat uitschakelen en de netstekker uit de contactdoos trekken. Door het onbedoeld aanlopen van de motor – **kans op letsel!**

De motor altijd vrijhouden van struikgewas, spanen, bladeren en overtollig vet – **brandgevaar!**

3.6 Na het werk

Stof en vuil verwijderen van het motorapparaat – geen vetoplossende middelen gebruiken.

De messen met STIHL harsoplosmiddel inspuiten – de motor nogmaals even laten draaien, zodat de spray gelijkmatig wordt verdeeld.

3.7 Trillingen

Langdurig gebruik van het motorapparaat kan leiden tot door trillingen veroorzaakte doorbloedingsstoornissen aan de handen ("witte vingers").

Een algemeen geldende gebruiksduur kan niet worden vastgesteld, omdat deze van meerdere factoren afhankelijk is.

De gebruiksduur wordt verlengd door:

- Bescherming van de handen (warme handschoenen)
- Rustpauzes

De gebruiksduur wordt verkort door:

- Bijzondere persoonlijke aanleg voor slechte doorbloeding (kenmerk: vaak koude vingers, kriebelen)
- Lage buitentemperaturen
- De mate van kracht uitgeoefend door de handen (stevig beetpakken beïnvloedt de doorbloeding nadelig)

Bij regelmatig, langdurig gebruik van het apparaat en bij het herhaald optreden van de betreffende symptomen (bijv. vingers kriebelen) wordt een medisch onderzoek geadviseerd.

3.8 Onderhoud en reparaties

Voor alle werkzaamheden aan het apparaat altijd het apparaat uitschakelen en de netstekker los-trekken. Door het onbedoeld aanlopen van de motor – **kans op letsel!**

Het motorapparaat regelmatig onderhouden.

Alleen die onderhouds- en reparatiewerkzaamheden uitvoeren die in de handleiding staan beschreven. Alle andere werkzaamheden laten uitvoeren door een geautoriseerde dealer.

STIHL adviseert onderhouds- en reparatiewerkzaamheden alleen door de STIHL dealer te laten uitvoeren. De STIHL dealers worden regelmatig geschoold en hebben de beschikking over Technische Informaties.

Alleen hoogwaardige onderdelen monteren. Als dit wordt nagelaten is er kans op ongelukken of schade aan het apparaat. Bij vragen contact opnemen met een geautoriseerde dealer.

STIHL adviseert originele STIHL onderdelen te monteren. Deze zijn qua eigenschappen optimaal op het apparaat en de eisen van de gebruiker afgestemd.

Geen wijzigingen aan het motorapparaat aanbrengen – de veiligheid kan hierdoor in gevaar worden gebracht – **kans op ongelukken!**

De netkabel en de netstekker regelmatig op goede isolatie en veroudering (breuk) controleren.

Elektrische componenten, zoals bijv. de netkabel mogen alleen door elektriciens worden gerepareerd, resp. vervangen.

Kunststof onderdelen reinigen met een doek. Agressieve reinigingsmiddelen kunnen het kunststof beschadigen.

Het apparaat niet met water afsproeien.

De bevestigingsbouten van de beschermkappen en het snijgarnituur op vastzitten controleren en indien nodig vastdraaien.

De koelluftsleuven in het motorhuis indien nodig reinigen.

Het apparaat veilig in een droge ruimte opslaan.

4 Gebruik

4.1 Knipseizoen

Voor het knippen van heggen de nationaal geldende, resp. lokale voorschriften in acht nemen.

Niet tijdens de algemeen gebruikelijke rusttijden knippen.

4.2 Voorbereiding

Dikke twijgen en takken eerst met een snoeischaar of motorzaag verwijderen.

4.3 Werkvolgorde

Eerst de beide zijanten van de heg en vervolgens de bovenkant knippen.

Als een heg fors moet worden teruggesnoeid, stapsgewijs in meerdere fasen werken.

4.4 Draaibare handgreep

Voor een optimale werkhouding is de heggenchaar uitgerust met een draaibare handgreep, zie "Draaibare handgreep".

4.5 Milieuverantwoord afvoeren

De afgezaagde takken niet bij het huisvuil gooien – de takken kunnen worden gecomposteerd.

4.6 Werktechniek

4.6.1 Verticaal werken

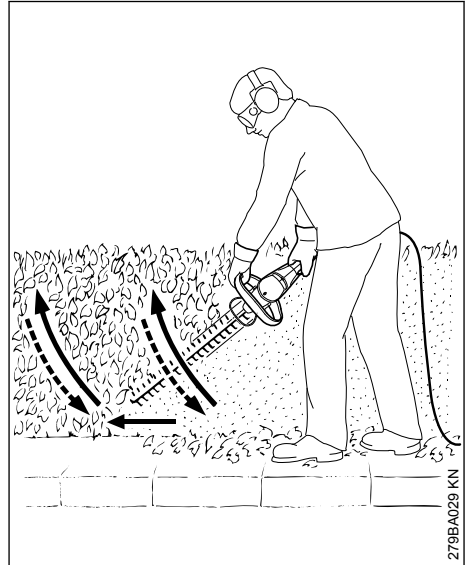

De heggenchaar boogvormig van beneden naar boven bewegen – laten zakken en doorlopen – en de heggenchaar opnieuw boogsgewijs naar boven geleiden.

Werkhoudingen boven het hoofd zijn vermoeiend en mogen in verband met de veiligheid slechts kortstondig worden uitgevoerd.

4.6.2 Horizontaal knippen

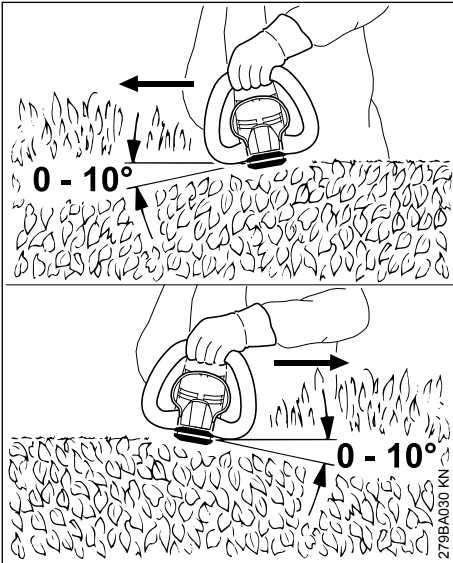

De messen onder een hoek van 0° tot 10° houden – maar horizontaal geleiden, hierbij de beide meskanten gebruiken.

De heggenschaar sikkelvormig ten opzichte van de rand van de heg bewegen, zodat de afgeknipte takken op de grond vallen.



Bij brede heggen in meerdere fasen te werk gaan – één hand op de schakelbeugel – één hand op de bedieningshandgreep.

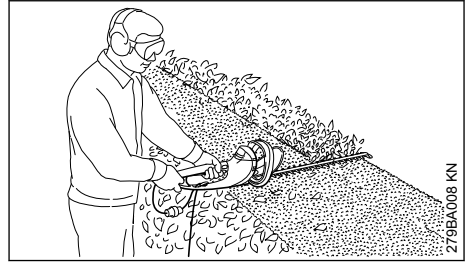

Voor vergroting van de reikwijdte – één hand op de bedieningshandgreep – één hand op de extra schakelaar aan het uiteinde van de bedieningshandgreep.

5 Apparaat op het lichtnet aansluiten

De spanning en de frequentie van het apparaat (zie typeplaatje) moeten corresponderen met de spanning en de frequentie van het elektriciteitsnet.

De minimale beveiliging (zekering) van de net-aansluiting moet overeenkomstig de technische gegevens zijn uitgevoerd – zie "Technische gegevens".

Het apparaat moet via een aardlekschakelaar op het elektriciteitsnet worden aangesloten, die de stroomtoevoer onderbreekt als de aardlekstroom hoger is dan 30 mA.

De netkabel moet voldoen aan IEC 60364 en aan de nationale voorschriften.

5.1 Verlengkabel

De verlengkabel moet qua constructie ten minste voldoen aan dezelfde eigenschappen als de netkabel van het apparaat. Op de codering (typebenaming) van de netkabel letten.

De aders in de kabel moeten, afhankelijk van de netspanning en de kabellengte, de vermelde minimale doorsnede hebben.

Kabellengte
220 V – 240 V:
 tot 20 m
 20 m tot 50 m
100 V – 127 V:
 tot 10 m
 10 m tot 30 m

Minimale doorsnede
 1,5 mm²
 2,5 mm²
 AWG 14/2,0 mm²
 AWG 12/3,5 mm²

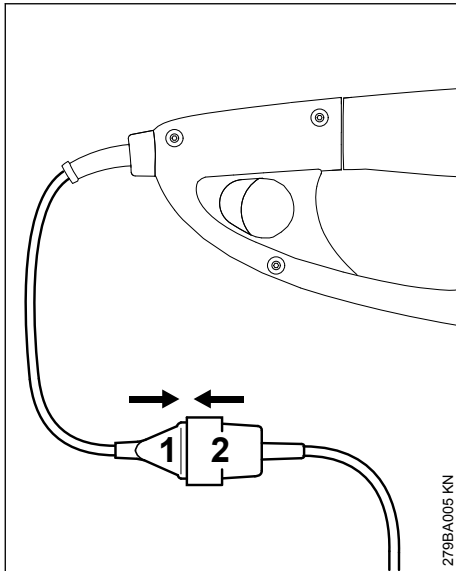

- ▶ Netstekker (1) in de contraststekker (2) van de verlengkabel steken

5.2 Trekontlasting

De trekontlasting beschermt de aansluitkabel tegen beschadiging.

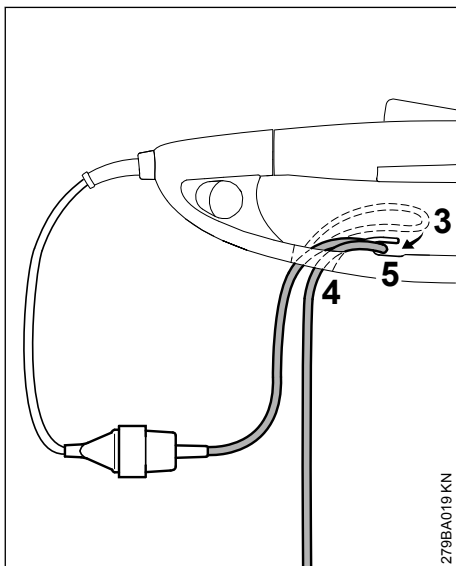

- ▶ Met de verlengkabel een lus (3) vormen
- ▶ Lus (3) door de opening (4) steken

- ▶ De lus (3) over de haak (5) geleiden en vaststeken
- ▶ De stekker van de verlengkabel in een volgens de installatievoorschriften aangesloten contactdoos steken

6 Apparaat inschakelen

- ▶ Een veilige en stabiele houding aannemen
- ▶ Rechtop staan – het apparaat ontspannen vasthouden
- ▶ Het snijgereedschap mag geen obstakels en ook de grond niet raken
- ▶ Het apparaat met beide handen vasthouden – één hand op de bedieningshandgreep – de andere hand op de beugelhandgreep

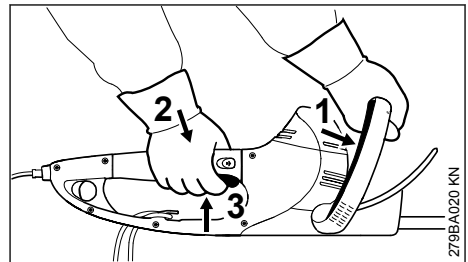

- ▶ De schakelbeugel (1) tegen de beugelhandgreep drukken en vasthouden
- ▶ Na elkaar de schakelhendelblokkering (2) en de schakelhendel (3) indrukken en vasthouden

Het apparaat is voorzien van een tweehandschakeling, dat wil zeggen alleen als de schakelbeugel (1) en de schakelhendel (3) worden ingedrukt, kan het apparaat in gebruik worden genomen.

6.1 Voor vergroting van de reikwijdte

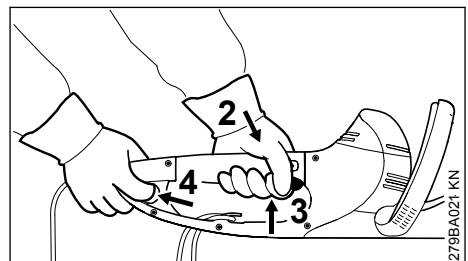

- ▶ Het apparaat met beide handen vasthouden – één hand op de bedieningshandgreep – de andere hand op de extra schakelaar aan het uiteinde van de bedieningshandgreep

- ▶ De extra schakelaar (4) indrukken en ingedrukt houden
- ▶ Na elkaar de schakelhendelblokkering (2) en de schakelhendel (3) indrukken en vasthouden

Het apparaat is voorzien van een tweehandschakeling, dat wil zeggen alleen als de extra schakelaar (4) en de schakelhendel (3) worden ingedrukt, kan het apparaat in gebruik worden genomen.

7 Apparaat uitschakelen

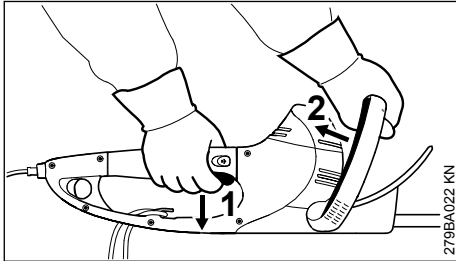

- ▶ Schakelhendel (1) en schakelbeugel (2) loslaten

Bij het gebruik met een vergrote reikwijdte:

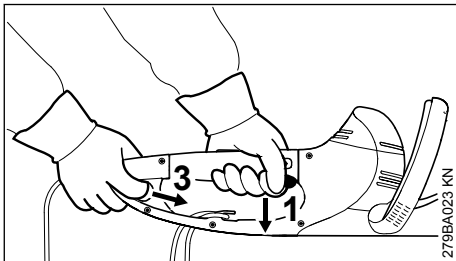

- ▶ Schakelhendel (1) en extra schakelaar (3) loslaten

HSE 61, 71

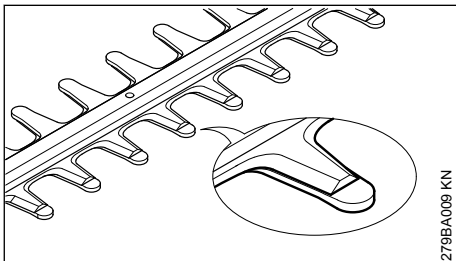

De messen zijn bij stilstand afgedekt door de kam.

HSE 81

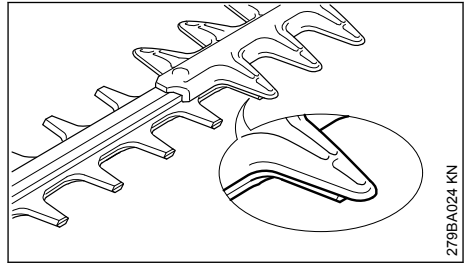

De messen zijn bij stilstand gedeeltelijk afgedekt door de mesbeschermer.

7.1 Overige aanwijzingen

- ▶ Bij langere onderbrekingen – de netstekker uit de contactdoos trekken
- ▶ Als het apparaat niet meer wordt gebruikt, het apparaat zo neerleggen dat niemand in gevaar kan worden gebracht
- ▶ Het apparaat zo opbergen dat onbevoegden er geen toegang toe hebben

8 Draaibare handgreep

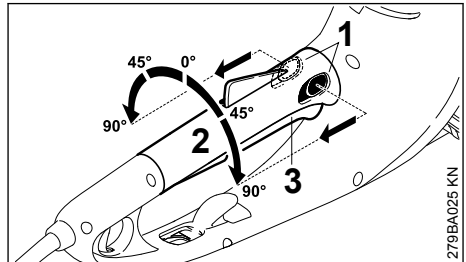

- ▶ De beide hendels (1) van de handgreepverstelling in de richting van de pijl drukken en vasthouden
- ▶ Handgreep (2) in de gewenste stand draaien
- ▶ De beide hendels (1) van de handgreepverstelling loslaten en de handgreep vergrendelen

Als de schakelhendel (3) is ingedrukt, kan de handgreep (2) niet worden verdraaid.

9 Apparaat opslaan

Bij buitengebruikstelling vanaf ca. 30 dagen

- ▶ Messen reinigen, staat controleren en met STIHL harsoplosmiddel inspuiten
- ▶ Mesbeschermer aanbrengen
- ▶ Het apparaat grondig reinigen, vooral de koel-luchtsleuven

- ▶ Het apparaat op een droge en veilige plaats opbergen, hiervoor kan de mesbeschermer op de muur worden gemonteerd. Beschermen tegen onbevoegd gebruik (bijv. door kinderen)

10 Snijmessen slijpen

Als de knipprestaties teruglopen, de messen slecht knippen, takjes vaak worden ingeklemd: messen aanscherpen/slijpen.

Het aanscherpen/slijpen moet worden uitgevoerd door een geautoriseerde dealer met behulp van een slijpparaat. STIHL adviseert de STIHL dealer.

In alle andere gevallen gebruikmaken van een platte aanscherpvijl. De aanscherpvijl onder de voorgeschreven hoek (zie hoofdstuk "Technische gegevens") ten opzichte van het mesvlak geleiden.

- ▶ Alleen de snijvlakken aanscherpen – noch de botte uitsteeksels op de messen, noch de

- knipbeschermer aanvlijen (zie "Belangrijke componenten")
- ▶ Altijd naar het snijvlak gericht vijlen
- ▶ De vijl mag alleen in voorwaartse richting aangrijpen – bij het terugtrekken oplichten
- ▶ De bramen op het mes met behulp van een wetsteen verwijderen
- ▶ Zo min mogelijk materiaal wegnemen
- ▶ Na het aanscherpen (slijpen) – vijl- of slijpstof verwijderen en de messen inspuiten met STIHL harsoplosmiddel

LET OP

Niet met botte of beschadigde messen werken – dit leidt tot een zwaardere belasting van het apparaat en een onbevredigend knipresultaat.

11 Onderhouds- en reinigingsvoorschriften

De gegevens zijn gebaseerd op normale bedrijfsomstandigheden. Onder zware omstandigheden (veel stofoverlast enz.) en bij langere werktijden per dag dienen de gegeven intervallen navenant te worden verkort.		Voor begin van de werkzaamheden	Na beëindigen van de werkzaamheden, resp. dagelijks	Wekelijks	Maandelijks	Jaarlijks	Bij storingen	Bij beschadiging	Indien nodig
Complete machine	Visuele controle	X							
	reinigen		X						
Tweehandschakeling	werking controleren – na het loslaten van de schakelhendel of de schakelbeugel, resp. de schakelhendel of de extra schakelaar moeten de messen in een fractie van een seconde stilstaan	X							
Aanzuigopening voor koellucht	Visuele controle		X						
	reinigen								X

De gegevens zijn gebaseerd op normale bedrijfsomstandigheden. Onder zware omstandigheden (veel stofoverlast enz.) en bij langere werktijden per dag dienen de gegeven intervallen navenant te worden verkort.		Voor begin van de werkzaamheden	Na beëindigen van de werkzaamheden, resp. dagelijks	Wekelijks	Maandelijks	Jaarlijks	Bij storingen	Bij beschadiging	Indien nodig
Mes	Visuele controle	X							
	reinigen ²⁾		X						
	slijpen/aanscherpen ¹⁾²⁾								X
	laten vervangen door geautoriseerde dealer ¹⁾							X	
Aandrijfmechanisme en drijfstaang	elke 50 bedrijfsuren laten controleren door geautoriseerde dealer ¹⁾								
	STIHL tandwielvet laten bijvullen door geautoriseerde dealer ¹⁾								X
Koolborstels	elke 100 bedrijfsuren laten controleren door geautoriseerde dealer ¹⁾								
	laten vervangen door geautoriseerde dealer ¹⁾								X
Bereikbare bouten en moeren	natrekken								X
Veiligheidssticker	vervangen							X	
¹⁾ STIHL adviseert de STIHL dealer ²⁾ Vervolgens met STIHL harsoplosmiddel inspuiten									

12 Slijtage minimaliseren en schade voorkomen

Het aanhouden van de voorschriften in deze handleiding voorkomt overmatige slijtage en schade aan het apparaat.

Gebruik, onderhoud en opslag van het apparaat moeten net zo zorgvuldig plaatsvinden als staat beschreven in de handleiding.

De gebruiker is zelf verantwoordelijk voor alle schade die door het niet in acht nemen van de veiligheids-, bedienings- en onderhoudsaanwijzingen wordt veroorzaakt. Dit geldt in het bijzonder voor:

- niet door STIHL vrijgegeven wijzigingen aan het product
- het gebruik van gereedschappen of toebehoren die niet voor het apparaat zijn vrijgegeven, niet geschikt of kwalitatief minderwaardig zijn

- het niet volgens voorschrift gebruikmaken van het apparaat
- gebruik van het apparaat bij sportmanifestaties of wedstrijden
- vervolgschade door het blijven gebruiken van het apparaat met defecte onderdelen

12.1 Onderhoudswerkzaamheden

Alle in het hoofdstuk „Onderhouds- en reinigingsvoorschriften“ vermelde werkzaamheden moeten regelmatig worden uitgevoerd. Voorzover deze onderhoudswerkzaamheden niet door de gebruiker zelf kunnen worden uitgevoerd, moeten deze worden overgelaten aan een geautoriseerde dealer.

STIHL adviseert onderhouds- en reparatiewerkzaamheden alleen door de STIHL dealer te laten uitvoeren. De STIHL dealers worden regelmatig geschoold en hebben de beschikking over technische informatie.

Als deze werkzaamheden niet of onvakkundig worden uitgevoerd kan er schade ontstaan waarvoor de gebruiker zelf verantwoordelijk is. Hier toe behoren onder andere:

- schade aan de elektromotor ten gevolge van niet tijdig of niet correct uitgevoerde onderhoudswerkzaamheden (bijv. onvoldoende reiniging van de koelluchtgeleiding)
- schade door verkeerde elektrische aansluiting (spanning, te lichte bedrading)
- corrosie- en andere vervolgschade ten gevolge van onjuiste opslag
- schade aan het apparaat ten gevolge van gebruik van kwalitatief minderwaardige onderdelen

12.2 Aan slijtage onderhevige onderdelen

Sommige onderdelen van het apparaat staan ook bij gebruik volgens de voorschriften aan normale slijtage bloot en moeten, afhankelijk van de toepassing en de gebruiksduur, tijdig worden vervangen. Hierto behoren o.a.:

- slijmessen

13 Belangrijke componenten

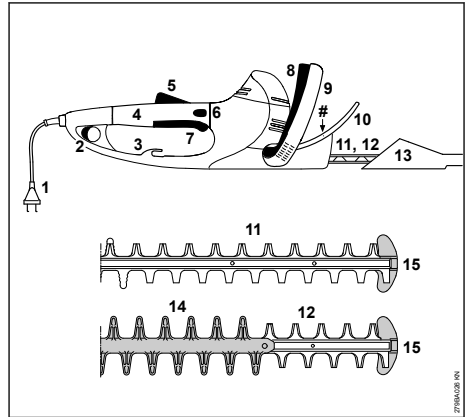

- 1 Netkabel
 - 2 Extra schakelaar
 - 3 Trekontlasting
 - 4 Bedieningshandgreep met draibare handgreep
 - 5 Schakelhendelblokkering
 - 6 Handgreepvergrendeling
 - 7 Schakelhendel
 - 8 Schakelbeugel
 - 9 Beugelhandgreep
 - 10 Handbeschermer
 - 11 Mes HSE 61, 71 (zie "Technische gegevens")
 - 12 Mes HSE 81 (zie "Technische gegevens")
 - 13 Mesbeschermer
 - 14 Knipbeveiliging (alleen HSE 81)
 - 15 Zaagblad-, zwaardbeschermer
- # Machinenummer

14 Technische gegevens

14.1 Motor

14.1.1 HSE 61

Nominale spanning:	230 – 240 V
Nominale stroomsterkte:	2,1 A
Frequentie:	50 Hz
Opgenomen vermogen:	500 W
Zekering:	min. 10 A
Beveiligingsklasse:	II, □

14.1.2 HSE 71

Nominale spanning:	230 – 240 V
Nominale stroomsterkte:	2,6 A

Frequentie: 50 Hz
 Opgenomen vermogen: 600 W
 Zekering: min. 10 A
 Beveiligingsklasse: II,

14.1.3 HSE 81

Nominale spanning: 230 – 240 V
 Nominale stroomsterkte: 2,8 A
 Frequentie: 50 Hz
 Opgenomen vermogen: 650 W
 Zekering: min. 10 A
 Beveiligingsklasse: II,

14.2 Messen

14.2.1 HSE 61

Slijphoek t.o.v. mesvlak: 34°
 Tandsteek: 29 mm
 Aantal slagen: 3200 1/min
 Zaagbladlengte: 500 mm, 600 mm

14.2.2 HSE 71

Slijphoek t.o.v. mesvlak: 28°
 Tandsteek: 36 mm
 Aantal slagen: 2600 1/min
 Zaagbladlengte: 600 mm, 700 mm

14.2.3 HSE 81

Slijphoek t.o.v. mesvlak: 45°
 Tandsteek: 36 mm
 Aantal slagen: 2600 1/min
 Zaagbladlengte: 500 mm, 600 mm, 700 mm

14.3 Gewicht

14.3.1 HSE 61

Mesbalklengte 500 mm: 3,9 kg
 Mesbalklengte 600 mm: 4,1 kg

14.3.2 HSE 71

Mesbalklengte 600 mm: 4,1 kg
 Mesbalklengte 700 mm: 4,2 kg

14.3.3 HSE 81

Mesbalklengte 500 mm: 4,1 kg
 Mesbalklengte 600 mm: 4,2 kg
 Mesbalklengte 700 mm: 4,4 kg

14.4 Geluids- en trillingswaarden

Voor het bepalen van de geluids- en trillings-, oscillatiewaarden wordt rekening gehouden met de bedrijfsstatus nominaal max.toerental.

GEDetailleerde gegevens m.b.t. de arbowetgeving voor wat betreft trillingen 2002/44/EG, zie www.stihl.com/vib

14.4.1 Geluidsrukniveau L_p volgens EN 62841-4-2

HSE 61

Mesbalklengte 500 mm: 88 dB(A)
 Mesbalklengte 600 mm: 88 dB(A)

HSE 71

Mesbalklengte 600 mm: 91 dB(A)
 Mesbalklengte 700 mm: 91 dB(A)

HSE 81

Mesbalklengte 500 mm: 91 dB(A)
 Mesbalklengte 600 mm: 91 dB(A)
 Mesbalklengte 700 mm: 91 dB(A)

14.4.2 Geluidvermogensniveau L_w volgens EN 62841-4-2

HSE 61

Mesbalklengte 500 mm: 96 dB(A)
 Mesbalklengte 600 mm: 96 dB(A)

HSE 71

Mesbalklengte 600 mm: 99 dB(A)
 Mesbalklengte 700 mm: 99 dB(A)

HSE 81

Mesbalklengte 500 mm: 99 dB(A)
 Mesbalklengte 600 mm: 99 dB(A)
 Mesbalklengte 700 mm: 99 dB(A)

14.4.3 Trillingswaarde a_{hv} volgens EN 62841-4-2

HSE 61

Mesbalklengte 500 mm:
 Handgreep links: 5,3 m/s²
 Handgreep rechts: 3,3 m/s²

HSE 61

Mesbalklengte 600 mm:
 Handgreep links: 5,3 m/s²
 Handgreep rechts: 3,3 m/s²

HSE 71

Mesbalklengte 600 mm:
 Handgreep links: 3,8 m/s²
 Handgreep rechts: 2,6 m/s²

HSE 71

Mesbalklengte 700 mm:
 Handgreep links: 3,8 m/s²
 Handgreep rechts: 2,6 m/s²

HSE 81

Mesbalklengte 500 mm:
 Handgreep links: 3,2 m/s²
 Handgreep rechts: 2,1 m/s²

HSE 81

Mesbalklengte 600 mm:
 Handgreep links: 3,5 m/s²
 Handgreep rechts: 2,5 m/s²

HSE 81**Mesbalklengte 700 mm:**

Handgreep links: 3,5 m/s²
 Handgreep rechts: 2,5 m/s²

Voor het geluidrukniveau en het geluidvermogensniveau bedraagt de K--waarde volgens RL 2006/42/EG = 2,0 dB(A); voor de trillingswaarde bedraagt de K--waarde volgens RL 2006/42/EG = 2,0 m/s².

De aangegeven geluids- en trillingswaarden zijn volgens een gestandaardiseerde testprocedure gemeten en kunnen ter vergelijking van elektrische apparaten worden geraadpleegd. De daadwerkelijk optredende geluids- en trillingswaarden kunnen, afhankelijk van de manier van gebruik, afwijken van de aangegeven waarden. De aangegeven geluids- en trillingswaarden kunnen worden gebruikt voor een eerste inschatting van de geluids- en trillingsbelasting. De daadwerkelijke geluids- en trillingsbelasting moet worden ingeschat. Daarbij kan ook rekening worden gehouden met de tijden waarop het elektrische apparaat is uitgeschakeld en die waarin het weliswaar is ingeschakeld, maar zonder belasting draait.

Informatie over de naleving van de arbo-wetgeving voor wat betreft trillingen 2002/44/EG zie www.stihl.com/vib

14.5 REACH

REACH staat voor een EG voorschrift voor de registratie, klassificatie en vrijgave van chemicaliën.

Informatie met betrekking tot het voldoen aan het REACH voorschrift (EG) nr. 1907/2006 zie

www.stihl.com/reach

15 Reparatie-richtlijnen

Door de gebruiker van dit apparaat mogen alleen die onderhouds- en reinigingswerkzaamheden worden uitgevoerd die in deze handleiding staan beschreven. Verdergaande reparaties mogen alleen door geautoriseerde dealers worden uitgevoerd.

STIHL adviseert onderhouds- en reparatiewerkzaamheden alleen door de STIHL dealer te laten uitvoeren. De STIHL dealers worden regelmatig geschoold en hebben de beschikking over Technische informatie.

Bij reparatiewerkzaamheden alleen onderdelen inbouwen die door STIHL voor dit apparaat zijn

vrijgegeven of technisch gelijkwaardige onderdelen. Alleen hoogwaardige onderdelen monteren. Als dit wordt nagelaten is er kans op ongelukken of schade aan de apparaat.

STIHL adviseert originele STIHL onderdelen te monteren.

Originele STIHL onderdelen zijn te herkennen aan het STIHL onderdeelnummer, aan het logo **STIHL** en, indien aanwezig, aan het STIHL onderdeellogo  (op kleine onderdelen kan dit logo ook als enig teken voorkomen.).

16 Milieuverantwoord afvoeren

Informatie over de afvoer is verkrijgbaar bij de gemeente of bij een STIHL dealer.

Een onjuiste afvoer kan schadelijk zijn voor de gezondheid en voor het milieu.

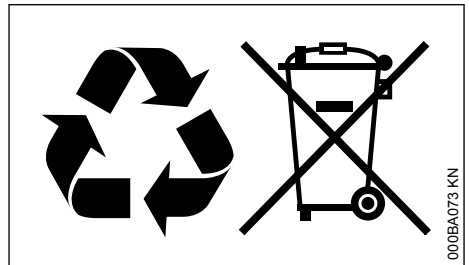

- ▶ De STIHL producten inclusief de verpakking volgens de plaatselijke voorschriften bij een geschikt verzamelpunt voor recycling inleveren.
- ▶ Niet bij het huisvuil afvoeren.

17 EU-conformiteitsverklaring

ANDREAS STIHL AG & Co. KG
 Badstr. 115
 D-71336 Waiblingen

Duitsland

verklaart op eigen verantwoording dat

Constructie: elektrische heggenschaar
 Merk: STIHL
 Type: HSE 61
 HSE 71
 HSE 81
 Serie-identificatie: 4812

voldoet aan de betreffende bepalingen van de richtlijnen 2011/65/EU, 2006/42/EG, 2014/30/EU en 2000/14/EG en in overeenstemming met de ten tijde van de productiedatum geldende ver-

sies van de volgende normen is ontwikkeld en geproduceerd:

EN 55014-1, EN 55014-2, EN 62841-1,
EN 62841-4-2, EN 61000-3-2, EN 61000-3-3

Voor het bepalen van het gemeten en het gegarandeerde geluidsvermogeniveau werd volgens richtlijn 2000/14/EG, bijlage V, onder toepassing van de norm ISO 11094 gehandeld.

Gemeten geluidsvermogeniveau

HSE 61

Mesbalklengte 500 mm: 96 dB(A)
Mesbalklengte 600 mm: 96 dB(A)

HSE 71

Mesbalklengte 600 mm: 99 dB(A)
Mesbalklengte 700 mm: 99 dB(A)

HSE 81

Mesbalklengte 500 mm: 99 dB(A)
Mesbalklengte 600 mm: 99 dB(A)
Mesbalklengte 700 mm: 99 dB(A)

Gegarandeerd geluidsvermogeniveau

HSE 61

Mesbalklengte 500 mm: 98 dB(A)
Mesbalklengte 600 mm: 98 dB(A)

HSE 71

Mesbalklengte 600 mm: 101 dB(A)
Mesbalklengte 700 mm: 101 dB(A)

HSE 81

Mesbalklengte 500 mm: 101 dB(A)
Mesbalklengte 600 mm: 101 dB(A)
Mesbalklengte 700 mm: 101 dB(A)

Bewaren van de technische documentatie:

ANDREAS STIHL AG & Co. KG
Produktzulassung

Het productiejaar, het productieland en het machinenummer staan vermeld op het apparaat.

Waiblingen, 31-1-2023

ANDREAS STIHL AG & Co. KG

Bij volmacht



Robert Olma, Vice President, Regulatory Affairs
& Global Governmental Relations



18 UKCA-conformiteitsverklaring

ANDREAS STIHL AG & Co. KG

Badstr. 115

D-71336 Waiblingen

Duitsland

verklaart op eigen verantwoording dat

Constructie: elektrische heggenschaar
Merk: STIHL
Type: HSE 61
HSE 71
HSE 81
Serie-identificatie: 4812

voldoet aan de betreffende bepalingen van de Britse richtlijnen The Restriction of the Use of Certain Hazardous Substances in Electrical and Electronic Equipment Regulations 2012, Supply of Machinery (Safety) Regulations 2008, Electromagnetic Compatibility Regulations 2016 en Noise Emission in the Environment by Equipment for use Outdoors Regulations 2001 en in overeenstemming met de ten tijde van de productiedatum geldende versies van de volgende normen is ontwikkeld en geproduceerd:

EN 55014-1, EN 55014-2, EN 62841-1,
EN 62841-4-2, EN 61000-3-2, EN 61000-3-3

Voor het bepalen van het gemeten en het gegarandeerde geluidsvermogeniveau werd gehandeld volgens de Britse richtlijn Noise Emission in the Environment by Equipment for use Outdoors Regulations 2001, bijlage 8 of met gebruikmaking van norm ISO 11094.

Gemeten geluidsvermogeniveau

HSE 61

Mesbalklengte 500 mm: 96 dB(A)
Mesbalklengte 600 mm: 96 dB(A)

HSE 71

Mesbalklengte 600 mm: 99 dB(A)
Mesbalklengte 700 mm: 99 dB(A)

HSE 81

Mesbalklengte 500 mm: 99 dB(A)
Mesbalklengte 600 mm: 99 dB(A)
Mesbalklengte 700 mm: 99 dB(A)

Gegarandeerd geluidsvermogeniveau

HSE 61

Mesbalklengte 500 mm: 98 dB(A)
Mesbalklengte 600 mm: 98 dB(A)

HSE 71

Mesbalklengte 600 mm: 101 dB(A)
Mesbalklengte 700 mm: 101 dB(A)

HSE 81

Mesbalklengte 500 mm:	101 dB(A)
Mesbalklengte 600 mm:	101 dB(A)
Mesbalklengte 700 mm:	101 dB(A)

Bewaren van de technische documentatie:

ANDREAS STIHL AG & Co. KG

Het productiejaar, het productieland en het machinenummer staan vermeld op het apparaat.

Waiblingen, 31-1-2023

ANDREAS STIHL AG & Co. KG

Bij volmacht



Robert Olma, Vice President, Regulatory Affairs
& Global Governmental Relations



19 Adressen

www.stihl.com

20 Algemene veiligheidsaanschuivingen voor elektrische gereedschappen

20.1 Inleiding

In dit hoofdstuk staan de algemene veiligheidsinstructies volgens de norm EN/IEC 62841 voor handgeleide, door een elektromotor aangedreven gereedschappen.

STIHL moet deze teksten afdrukken.

De onder "Elektrische veiligheid" beschreven veiligheidsinstructies ter voorkoming van elektrische schokken gelden niet voor de STIHL accuproducten.

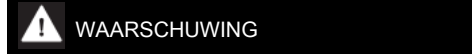

Lees alle veiligheidsinstructies, voorschriften, illustraties en technische gegevens, waarvan dit elektrische gereedschap is voorzien. Als de hierna volgende instructies niet worden opgevolgd, kan dit leiden tot elektrische schokken, brand en/of ernstig letsel. **Bewaar alle veiligheidsaanwijzingen en voorschriften voor toekomstig gebruik.**

Het in de veiligheidsaanwijzingen gebruikte begrip 'elektrisch gereedschap' heeft betrekking op elektrisch gereedschap voor aansluiting op het lichtnet (met netkabel) of op elektrisch gereedschap dat als energiebron een accu heeft (zonder netkabel).

20.2 Veiligheid op de werkplek

- Houd uw werkomgeving schoon en goed verlicht.** Een rommelig of onverlicht werkgebied kan leiden tot ongevallen.
- Niet met elektrisch gereedschap werken in een omgeving waar explosiegevaar bestaat en waarin zich brandbare vloeistoffen, gasen of stoffen bevinden.** Elektrisch gereedschap genereert vonken die stof of dampen tot ontsteking kunnen brengen.
- Kinderen en andere personen tijdens het werken met elektrisch gereedschap op afstand houden.** Als de aandacht wordt afgeleid, kunt u de controle over het elektrische gereedschap verliezen.

20.3 Elektrische veiligheid

- De aansluitsteker van het elektrische gereedschap moet in de contactdoos passen. Aan de steker mogen op geen enkele wijze wijzigingen worden aangebracht. Gebruik geen verloopstekers in combinatie met geaard elektrisch gereedschap.** Ongevoegzame stekers en passende contactdozen beperken het risico op een elektrische schok.
- Voorkom lichaamscontact met geaarde oppervlakken, zoals bijvoorbeeld buizen, verwarmingen, fornuizen en koelkasten.** Er is een hoger risico op een elektrische schok wanneer uw lichaam geaard is.
- Bescherm elektrisch gereedschap tegen regen of vocht.** Het binnendringen van water/vocht in elektrisch gereedschap verhoogt de kans op een elektrische schok.

- d) **Gebruik de netkabel niet voor andere doeleinden. Gebruik de netkabel nooit om het elektrische gereedschap te dragen of te trekken of om de stekker uit het stopcontact te trekken.** De netkabel uit de buurt houden van hittebronnen, olie, scherpe randen of bewegende onderdelen. Beschadigde of in de war geraakte aansluitkabels verhogen de kans op een elektrische schok.
- e) **Bij het in de open lucht werken met elektrisch gereedschap, alleen verlengkabels gebruiken die geschikt zijn voor gebruik buitenshuis.** Het gebruik van voor buiten geschikte verlengkabels beperkt het risico op een elektrische schok.
- f) **Als werken met elektrisch gereedschap in een vochtige omgeving onvermijdelijk is, maak dan gebruik van een aardlekschakelaar.** Het gebruik van een aardlekschakelaar verkleint de kans op een elektrische schok.

20.4 Veiligheid van personen

- a) **Wees alert, let goed op wat u doet en ga met overleg te werk bij het werken met elektrisch gereedschap. Gebruik geen elektrisch gereedschap als u moe of onder de invloed van drugs, alcohol of medicijnen bent.** Eén moment van onoplettendheid bij het gebruik van het elektrische gereedschap kan leiden tot ernstig letsel.
- b) **Draag persoonlijke beschermende uitrusting en altijd een veiligheidsbril.** Draag altijd een veiligheidsbril. Het dragen van persoonlijke beschermende uitrusting zoals een stofmasker, werkschoenen met stroeve zool, een veiligheidshelm of gehoorbescherming, afhankelijk van de aard en het gebruik van het elektrische gereedschap, vermindert de kans op letsel.
- c) **Voorkom het per ongeluk inschakelen. Controleer of het elektrische gereedschap is uitgeschakeld voordat de stekker in de contactdoos wordt gestoken en/of de accu wordt aangesloten, het gereedschap wordt opgepakt of gedragen.** Als bij het dragen van het elektrische gereedschap uw vinger op de schakelaar ligt of als het elektrisch gereedschap ingeschakeld op het lichtnet wordt aangesloten, kan dit leiden tot ongevallen.
- d) **Afstelgereedschap of schroefsleutels verwijderen voordat het elektrische gereedschap wordt ingeschakeld.** Afstelgereedschap of een sleutel dat/die in een draaiend deel van

het elektrische gereedschap zit, kan leiden tot letsel.

- e) **Voorkom een onnatuurlijke lichaamshouding. Zorg voor een stabiele houding en bewaar altijd het evenwicht.** Hierdoor kan het elektrische gereedschap in onverwachte situaties beter onder controle worden gehouden.
- f) **Geschikte kleding dragen. Draag geen loshangende kleding of sieraden. Houd haren en kleding uit de buurt van bewegende delen.** Loshangende kleding, sieraden of lange haren kunnen blijven haken aan bewegende delen.
- g) **Als er een stofafzuig- en -opvanginrichting moet worden gemonteerd, moeten deze worden aangesloten en correct worden gebruikt.** Het gebruik van een stofafzuiginrichting beperkt het gevaar door stof.
- h) **Wees alert, voorkom een vals gevoel van veiligheid en lap de veiligheidsregels voor elektrisch gereedschap niet aan uw laars, ook als u na veelvuldig gebruik volledig vertrouwd bent met elektrisch gereedschap.** Achteloos handelen kan binnen een fractie van een seconde tot zwaar letsel leiden.

20.5 Het gebruik van en de omgang met elektrisch gereedschap

- a) **Het elektrische gereedschap niet overbelasten. Gebruik voor uw werkzaamheden het daarvoor bestemde elektrische gereedschap.** Met het passende elektrische gereedschap werkt u beter en veiliger binnen het aangegeven capaciteitsbereik.
- b) **Geen elektrisch gereedschap gebruiken waarvan de schakelaar defect is.** Elektrisch gereedschap dat niet meer kan worden in- of uitgeschakeld, is gevaarlijk en moet worden gerepareerd.
- c) **Trek de stekker uit de contactdoos en/of verwijder de uitneembare accu alvorens afstelwerkzaamheden uit te voeren, toebehoren te vervangen of het apparaat op te bergen.** Deze voorzorgsmaatregel voorkomt het onbedoeld aanlopen van het elektrische gereedschap.
- d) **Niet-gebruikt elektrisch gereedschap buiten het bereik van kinderen opbergen. Elektrisch gereedschap niet laten gebruiken door personen die er niet mee vertrouwd zijn of die de instructies niet hebben gelezen.** Elektrisch gereedschap is gevaarlijk als dit door onervaren personen wordt gebruikt.

- e) **Elektrisch gereedschap en toebehoren zorgvuldig onderhouden. Controleer of de bewegende delen correct functioneren en dat deze niet klemmen, gebroken of beschadigd zijn omdat hierdoor de werking van het elektrische gereedschap nadelig wordt beïnvloed. Beschadigde onderdelen voor het gebruik van het elektrische apparaat laten repareren.** Vele ongevallen zijn te wijten aan slecht onderhouden elektrisch gereedschap.
- f) **De messen scherp en schoon houden.** Zorgvuldig geslepen messen met scherpe snijkanten klemmen minder snel en zijn gemakkelijker te hanteren.
- g) **Elektrisch gereedschap, toebehoren, wisselgereedschap enz. volgens deze instructies gebruiken. Hierbij op de arbeidsomstandigheden en de uit te voeren werkzaamheden letten.** Het gebruik van elektrisch gereedschap voor andere dan de bedoelde toepassingen kan tot gevaarlijke situaties leiden.
- h) **Houd de handgrepen en handgreepvlakken, schoon en olie- en vetvrij.** Gladde handgrepen en handgreepvlakken staan een veilige bediening en controle over het elektrische gereedschap in onvoorzien situaties in de weg.

20.6 Service

- a) **Laat elektrisch gereedschap alleen repareren door gekwalificeerd en vakkundig personeel en alleen met originele vervangingsonderdelen.** Daarmee wordt gewaarborgd dat de veiligheid van het elektrische apparaat behouden blijft.

20.7 Veiligheidsinstructies voor heggenscharen

Algemene veiligheidsinstructies voor heggenscharen

- a) **Gebruik de heggenschaar niet bij slecht weer, met name als er kans op onweer is.** Daarmee verkleint u de kans door bliksem te worden getroffen.
- b) **Houd alle netsnoeren uit de buurt van het snoeigebied.** Leidingen kunnen verborgen zijn in heggen of struiken en per ongeluk door het mes worden doorgesneden.
- c) **Draag een gehoorbeschermer.** Een geschikte persoonlijke veiligheidsuitrusting verkleint het risico op aantasting van uw gehoor.

- d) **Houd de heggenschaar alleen vast aan de geïsoleerde handgrepen, omdat het mes verborgen elektrische kabels of de eigen stroomkabel kan raken.** Het contact van de messen met een onder spanning staande kabel kan ook de metalen delen van het apparaat onder spanning zetten en leiden tot een elektrische schok.
- e) **Alle lichaamsdelen uit de buurt van de messen houden. Bij bewegende messen niet proberen gesnoeide takjes te verwijderen of nog te snoeien takjes vast te houden.** De messen blijven bewegen nadat de schakelaar is uitgeschakeld. Eén moment van onachtzaamheid bij gebruik van de heggenschaar kan leiden tot ernstig letsel.
- f) **Zorg ervoor dat alle schakelaars uitgeschakeld zijn en dat de netstekker is losgetrokken voordat u vastzittend snijgoed verwijdert of onderhoud aan de heggenschaar uitvoert.** Als de heggenschaar tijdens het verwijderen van vastzittend materiaal of tijdens het onderhoud plotseling wordt geactiveerd, kan er ernstig letsel ontstaan.
- g) **De heggenschaar aan de handgreep dragen bij stilstaande messen en let erop dat u geen schakelaar indrukt.** Door het correct dragen van de heggenschaar verlaagt u het risico op opzettelijk inschakelen en het daardoor veroorzaakte letsel door het mes.
- h) **Bij vervoer of opslag van de heggenschaar altijd de kap over de messen aanbrengen.** Vakkundig omgaan met de heggenschaar vermindert de kans op letsel door de messen.

Содержание

1	Предисловие.....	209
2	К данной инструкции по эксплуатации	209
3	Указания по технике безопасности и технике работы	209
4	Применение.....	214
5	Электрическое подключение устройства	216
6	Включение устройства.....	217
7	Выключение устройства.....	217
8	Поворотная рукоятка.....	218
9	Хранение устройства.....	218
10	Заточка режущих ножей.....	218
11	Указания по техобслуживанию и техническому уходу.....	219

12	Минимизация износа, а также избежание повреждений	220
13	Важные комплектующие	221
14	Технические данные	221
15	Указания по ремонту	223
16	Устранение отходов.....	223
17	Сертификат соответствия ЕС.....	223
18	Адреса.....	224
19	Общие указания по технике безопасности для электроинструментов	225

1 Предисловие

Уважаемые покупатели,

большое спасибо за то, что вы решили приобрести высококачественное изделие фирмы STIHL.

Данное изделие было изготовлено с применением передовых технологий производства, а также с учетом всех необходимых мер по обеспечению качества. Мы стараемся делать все возможное, чтобы Вы были довольны данным агрегатом и могли беспрепятственно работать с ним.

При возникновении вопросов относительно Вашего агрегата, просим вас обратиться, к Вашему дилеру или непосредственно в нашу сбытовую компанию.

Ваш



Др. Nikolai Stihl

2 К данной инструкции по эксплуатации

2.1 Символы на картинках

Все символы на картинках, которые нанесены на устройство, объясняются в данной инструкции по эксплуатации.

2.2 Обозначение разделов текста



ПРЕДУПРЕЖДЕНИЕ

Предупреждение об опасности несчастного случая и травмы для людей а также тяжёлого материального ущерба.

УКАЗАНИЕ

Предупреждение о возможности повреждения устройства либо отдельных комплектующих.

2.3 Техническая разработка

Компания STIHL постоянно работает над дальнейшими разработками всех машин и устройств; поэтому права на все изменения комплектации поставки в форме, технике и оборудовании мы должны оставить за собой.

Поэтому относительно указаний и рисунков данной инструкции по эксплуатации не могут быть предъявлены никакие претензии.

3 Указания по технике безопасности и технике работы



При работе с этим агрегатом необходимо принимать дополнительные меры предосторожности, так как режущие ножи заточены очень остро и работа производится с электрическим током.



Перед первым вводом в эксплуатацию внимательно прочтите все руководство по эксплуатации и сохраните его в надежном месте для последующего использования. Несоблюдение руководства по эксплуатации может быть опасно для жизни.

действующие в данной стране правила техники безопасности, например, профсоюзов, социальных касс, органов по охране труда и других учреждений.

Каждый, кто приступает к работе с мотостроительством впервые, должен пройти инструктаж по вопросам правильного обращения с устройством у продавца или другого специалиста либо пройти специальный курс обучения.

Несовершеннолетние лица к работе с мотостроительством не допускаются – за исключением

лиц старше 16 лет, проходящих обучение под надзором.

Дети, животные и посторонние должны находиться на безопасном расстоянии.

Если мотоустройство не используется, его следует поставить так, чтобы оно не представляло потенциальной опасности. Предохранить мотоустройство от несанкционированного использования.

Пользователь несет ответственность за несчастные случаи или опасности, угрожающие другим лицам либо их имуществу.

Мотустройство разрешается передавать или давать напрокат только тем лицам, которые хорошо знакомы с данной моделью и обучены обращению с ней – обязательно приложить руководство по эксплуатации.

Люди, которые из-за ограниченной физической, сенсорной либо психической способности не в состоянии надежно управлять устройством, могут работать с ним только под присмотром или под руководством ответственного лица.

Применение агрегатов, вырабатывающих сильный шум, может быть по времени ограничено как государственными, так и местными нормами.

Лица, работающие с мотоустройством, должны быть отдохнувшими, здоровыми и в хорошем физическом состоянии.

Тот, кому по состоянию здоровья не следует подвергать себя значительным физическим нагрузкам, должен обратиться к врачу за разрешением работать с данным мотоустройством.

Запрещается работать с мотоустройством после употребления алкоголя, лекарств, снижающих скорость реакции, или наркотиков.

Мотустройство должно применяться только для обрезки живой изгороди, кустарников, кустов, мелких зарослей и т. п.

Применение мотоустройства для других целей не допускается, так как это может привести к несчастным случаям или повреждению устройства.

Перед проведением любых работ следует обязательно извлечь штепсельную вилку из розетки: **существует опасность несчастного случая!**

Вынимать штепсельную вилку из розетки, держась не за соединительный кабель, а за саму штепсельную вилку.

Использование непригодных удлинительных кабелей может быть опасным.

При применении удлинительных кабелей необходимо обратить внимание на минимальное поперечное сечение отдельных проводов (см. «Подключение устройства к электросети»).

Вилка и муфта удлинительного кабеля должны быть водонепроницаемыми или же кабели должны укладываться так, чтобы они не соприкасались с водой.

Устанавливать только ножи и принадлежности, допущенные компанией STIHL для данного мотоустройства или технически идентичные им. С вопросами просьба обращаться к специализированному дилеру. Применять только высококачественные инструменты и принадлежности. В противном случае существует опасность несчастных случаев или повреждения мотоустройства.

Компания STIHL рекомендует использовать оригинальные инструменты и принадлежности марки STIHL. Они по своим характеристикам оптимально подходят для устройства и соответствуют требованиям пользователя.

Запрещено вносить изменения в конструкцию устройства – это может отрицательно сказаться на безопасности. Компания STIHL исключает любую ответственность за травмы и материальный ущерб вследствие применения недопущенных навесных устройств.

Не применять мойку высокого давления для очистки устройства. Сильная струя воды может повредить детали устройства.

Запрещается мыть устройство водяной струей.

3.1 Одежда и оснащение

Пользоваться одеждой и оснащением согласно предписаниям.



Одежда должна быть практичной и не мешать при работе. Плотная прилегающая одежда – комбинезон, а не рабочий халат.

Не носить одежду, которая может зацепиться за дерево, кустарник или подвижные детали устройства. Не носить также шарф, галстук и какие-либо украшения. Длинные волосы свя-

заты и закрепить так, чтобы они находились поверх плеч.



Носить прочную обувь с шероховатой, не скользящей подошвой.

3.1.1 Защитные очки, средства защиты органов слуха



ПРЕДУПРЕЖДЕНИЕ



Во избежание травмирования глаз следует носить плотно прилегающие защитные очки в соответствии со стандартом EN 166. Следить за правильным положением защитных очков.

Пользоваться индивидуальными средствами для защиты слуха, например, берушами.



Пользоваться прочными рабочими перчатками из износостойкого материала (например, из кожи).

Компания STIHL предлагает широкий ассортимент средств индивидуальной защиты.

3.2 Транспортировка мотоустройства

Всегда выключать агрегат и вынимать штепсельную вилку из сети – устанавливать защиту ножа даже при транспортировке на короткие расстояния.

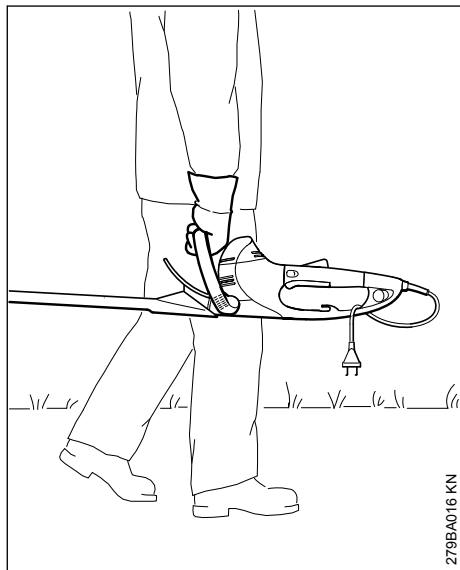

279BA016 KN

Мотоустройство переносить за рукоятку – режущие ножи должны быть направлены назад.

В автомобилях: предохранить мотоустройство от опрокидывания и повреждения.

3.3 Перед началом работы

Проверить рабочее состояние мотоустройства: соблюдать соответствующие разделы руководства по эксплуатации.

- Напряжение и частота устройства (см. заводскую табличку) должны совпадать с напряжением и частотой сети
- Проверить соединительный кабель, штепсельную вилку и удлинительный кабель на наличие повреждений. Запрещено использовать поврежденные кабели, муфты и вилки или не соответствующие предписаниям соединительные кабели
- Розетки удлинительных кабелей должны быть защищены от попадания брызг воды
- При прокладке и маркировке соединительного кабеля следить за тем, чтобы не повредить кабель и не подвергать опасности других людей: существует опасность споткнуться
- Стопор переключателя рычага, переключатель рычаг, переключатель хомут и дополнительный переключатель должны быть подвижными – переключатель рычаг, переключатель хомут и дополнительный переключатель должны после отпускания возвращаться в исходную позицию
- Убедиться, что режущие ножи находятся в безупречном состоянии (чистые, подвижные и недеформированные), надежно посажены, правильно смонтированы, заточены и смазаны растворителем смолы марки STIHL (смазочным средством)
- Проверить защиту от порезов (если имеется) на наличие повреждений
- Не вносить какие-либо изменения в элементы управления и безопасности
- Рукоятки должны быть чистыми и сухими, очищенными от масла и грязи – это важно для надежного управления мотоустройством

Работать с устройством разрешается только в безопасном эксплуатационном состоянии – **опасность несчастного случая!**

Уменьшить опасность поражения электрическим током можно следующим образом:

- для электропитания использовать только розетки, установленные согласно соответствующим правилам
- используемый удлинительный кабель должен соответствовать предписаниям для данного варианта применения
- изоляция соединительного и удлинительного кабелей, вилки и муфты должна находиться в безупречном состоянии

3.4 Как держать и вести устройство

Мотоустройство всегда необходимо надежно удерживать обеими руками за рукоятки. Прочно охватить рукоятки большими пальцами.

3.4.1 Правша

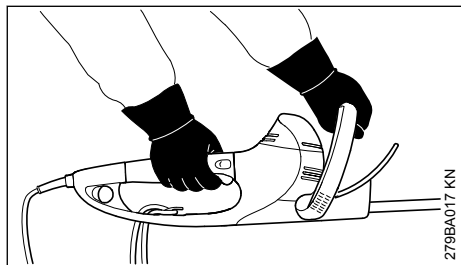

Правая рука находится на рукоятке управления, а левая рука – на дуговой рукоятке.

3.4.2 Левша

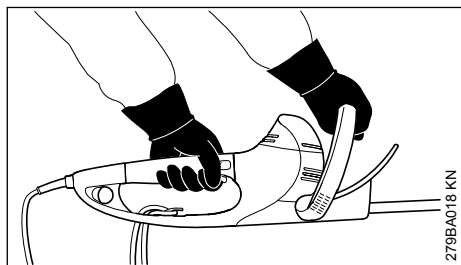

Левая рука находится на рукоятке управления, а правая рука – на дуговой рукоятке.

Занять устойчивое положение и направлять мотоустройство так, чтобы режущие ножи были всегда направлены в сторону от тела.

3.5 Во время работы

Если угрожает опасность, либо в аварийной ситуации, немедленно выключить устройство – переключаящий рычаг и/или переключая-

щий хомутик или дополнительный переключатель отпустить.

Убедиться в том, что в рабочей зоне не находятся посторонние лица.

Следить за режущими ножами – не обрезать не просматриваемые зоны кустарника.

Соблюдать особую осторожность при обрезании высоких кустарников, за кустами может кто-нибудь находиться — сначала кустарник необходимо осмотреть.



Не работать с мотоустройством во время дождя, а также в мокрой или очень влажной среде: приводной двигатель не защищен от воды — **существует опасность удара током и короткого замыкания!**

Не оставлять прибор под дождем.

Агрегат оборудован системой быстрой остановки ножей – режущие ножи сразу останавливаются после отпускания переключющего рычага или переключющего хомутика а также переключющего рычага или дополнительного переключателя.

Данную функцию следует регулярно проверять через короткие временные промежутки. Не эксплуатировать устройство, если имеет место инерционный выбег ножей– **опасность травмы!** Обратиться к дилеру.

Соблюдать осторожность при гололедице, влажности, на снегу, на склонах, на неровной местности и т. п. – **опасность поскользнуться!**

Удалить упавшие ветки, срезанные кусты и обрезки.

Обращать внимание на препятствия: пни, корни – **опасность споткнуться!**

3.5.1 При работе на высоте:

- всегда пользоваться подъемной рабочей платформой
- никогда не работать на стремянке или стоя на дереве
- никогда не работать, стоя на неустойчивых основаниях

При пользовании берушами требуется особая внимательность и осмотрительность, так как восприятие предупреждающих звуков (крики, сигналы и т. д.) ограничено.

Для предотвращения чрезмерного утомления следует своевременно делать перерывы в работе – **опасность несчастного случая!**

Работать спокойно и обдуманно и только при хорошей освещенности и видимости. Работать осмотрительно, не подвергая опасности других людей.

Редуктор во время эксплуатации нагревается. Не касаться корпуса редуктора: **существует опасность ожогов!**

Если мотоустройство подверглось ненадлежащей нагрузке (например, воздействию силы в результате удара или падения), то перед дальнейшей эксплуатацией обязательно проверить безопасное эксплуатационное состояние устройства, см. также раздел «Перед началом работы». Особенно тщательно проверить работоспособность устройств безопасности. Запрещается работать с мотоустройствами, которые не находятся в безопасном эксплуатационном состоянии. В сомнительных случаях обратитесь к специализированному дилеру.

Осмотреть кустарник и рабочую зону во избежание повреждения ножей.

- Убрать камни, металлические детали и твердые предметы
- Следить за тем, чтобы между ножами не попали песок и камни, например, при работе вблизи земли
- При обрезке живой изгороди с проволочным ограждением не прикасаться режущими ножами к проволоке

Избегать контакта с токоведущими проводами – соблюдать осторожность, чтобы не перерезать какие-либо электрические провода – **опасность поражения электрическим током!**



Не дотрагиваться до режущих ножей при работающем двигателе. При блокировке режущих ножей каким-либо предметом немедленно остановить двигатель, извлечь аккумулятор и лишь после этого удалить предмет: **существует опасность получения травмы!**

Для сильно запыленных или грязных кустарников режущие ножи необходимо обработать растворителем смолы марки STIHL по мере необходимости. Благодаря этому значительно снижается трение ножей, агрессивное воздействие растительных соков и отложение частиц грязи.

Поднимаемая во время работы пыль может представлять опасность для здоровья. При сильном выделении пыли носить противопылевую маску.



При повреждении соединительного провода немедленно извлечь из розетки штепсельную вилку: **существует опасность для жизни вследствие поражения электрическим током!**

Внимать штепсельную вилку из розетки, держась не за соединительный кабель, а за саму штепсельную вилку.

Следить за исправностью кабеля питания, не допускать его повреждения в результате переизгиба, расщипывания, разрыва и т. п.

Соединительный и удлинительный кабели следует прокладывать надлежащим образом.

- Не допускать трения о кромки, остrokонечные либо острые предметы.
- Не допускать передавливания в дверных или оконных щелях.
- Если кабель запутался, вынуть штепсельную вилку и распутать кабель.
- Избегать прикосновения к вращающемуся режущему инструменту.
- Кабельные барабаны следует всегда разматывать полностью, во избежание возгорания, вызванного перегревом

Прежде чем оставить устройство, его следует выключить — вынуть штепсельную вилку.

Регулярно через короткие промежутки времени осматривать режущие ножи и в случае заметных изменений немедленно выполнить проверку.

- Выключить мотоустройство, подождать, пока режущие ножи остановятся, извлечь штепсельную вилку.
- Проверить состояние и надежность крепления, обратить внимание на трещины.
- Проверить заточку ножей.

Для замены режущего инструмента выключить мотоустройство и извлечь штепсельную вилку. В случае непреднамеренного запуска электродвигателя **существует опасность травм!**

Постоянно очищать электродвигатель от обрезков, стружки, листьев и излишнего смазочного материала: **существует опасность пожара!**

3.6 После работы

Очистить мотоустройство от пыли и грязи – не применять растворители жира.

Опрыскать режущие ножи растворителем смолы марки STIHL, кратковременно запу-

стить двигатель еще раз для равномерного распределения спрея.

3.7 Вибрации

Более длительное пользование мотоустройством может привести к вызванным вибрацией нарушениям кровообращения рук (синдром "белых пальцев").

Общепринятая продолжительность пользования устройством не может быть установлена, так как это зависит от многих факторов.

Длительность пользования устройством увеличивается благодаря следующим мерам:

- защита рук (теплые перчатки);
- перерывы в работе.

Длительность пользования сокращается вследствие:

- личного предрасположения рабочего к плохому кровообращению (признаки: часто холодные пальцы, зуд пальцев);
- низких наружных температур;
- больших усилий при захвате мотоустройства (крепкий захват мешает кровообращению).

При регулярном, длительном пользовании мотоустройством и при повторном появлении соответствующих симптомов (например, зуд пальцев) рекомендуется проводить регулярное медицинское обследование.

3.8 Техническое обслуживание и ремонт

Перед проведением любых работ на устройстве необходимо всегда выключить устройство и вытянуть штекер свечи зажигания. При непреднамеренном пуске двигателя – **Опасность травмы!**

Производите регулярно техническое обслуживание мотоустройства. Производите только те работы по техобслуживанию и ремонту, которые описаны в данной инструкции по эксплуатации. Выполнение всех других работ поручите торговому агенту-специалисту.

Фирма STIHL рекомендует поручить проведение работ по техобслуживанию и ремонту только торговому агенту-специалисту фирмы STIHL. Торговые агенты-специалисты фирмы STIHL посещают регулярно курсы по повышению квалификации и в их распоряжении предоставляется техническая информация.

Применяйте только высококачественные запасные части. Иначе существует опасность возникновения несчастных случаев или повреждения устройства. При возникновении вопросов обратитесь к специализированному торговому агенту.

Фирма STIHL рекомендует применение оригинальных запасных частей фирмы STIHL. Эти запчасти оптимально согласованы по своим свойствам с устройством и соответствуют требованиям пользователя.

Не вносите какие-либо изменения в конструкцию устройства, – это может отрицательно сказаться на безопасности. – **Опасность несчастного случая!**

Соединительный кабель и вилку кабеля контролируйте регулярно на надежность изоляции и на старение (хрупкость).

Электрические компоненты, как например, соединительный кабель, должны ремонтироваться и/или заменяться только электроспециалистами.

Пластмассовые детали очищайте мягкой тряпкой. Едкие средства для очистки могут повредить пластмассу.

Устройство не опрыскивайте водой.

Крепежные винты на защитных приспособлениях и режущем инструменте контролируйте на прочность посадки и, при необходимости, затяните до отказа.

Очистите, при необходимости, всасывающие шлицы охлаждающего воздуха в корпусе двигателя.

Устройство храните в сухом, защищенном от мороза помещении.

4 Применение

4.1 Сезон резки

При подрезке живой изгороди необходимо соблюдать специфические для данной страны а также коммунальные предписания.

Не производить резку в общепринятое время отдыха.

4.2 Подготовительные работы

Толстые сучья или ветки удалить заранее садовыми ножницами для обрезки сучьев или бензопилой.

4.3 Последовательность резки

Сначала подрезать обе стороны живой изгороди и лишь затем верхнюю сторону.

Если требуется сильная подрезка, то подрезание производить постепенно за несколько рабочих операций.

4.4 Поворотная рукоятка

Для оптимизации позы рабочего во время работы мотоножницы оснащены поворотной рукояткой, см. "Поворотная рукоятка".

4.5 Утилизация отходов

Обрезанный материал не бросайте в домашний мусор – он может компостироваться.

4.6 Техника работы

4.6.1 Вертикальная резка

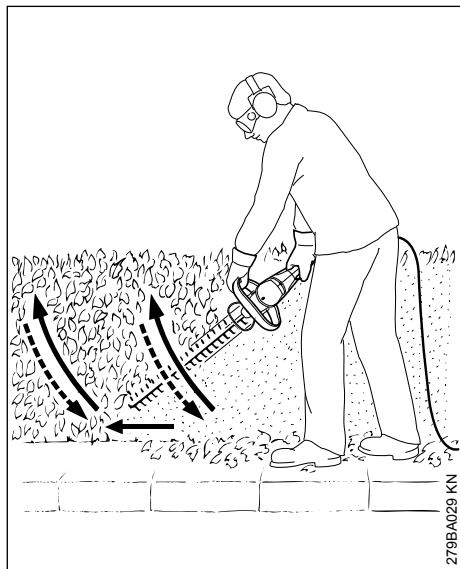

Мотоножницы вести дугообразно снизу вверх – опустить вниз и продолжать двигаться дальше – мотоножницы вести снова дугообразно вверх.

Рабочие позиции устройства над головой утомительны и по соображениям безопасности должны использоваться только кратковременно.

4.6.2 Горизонтальная резка

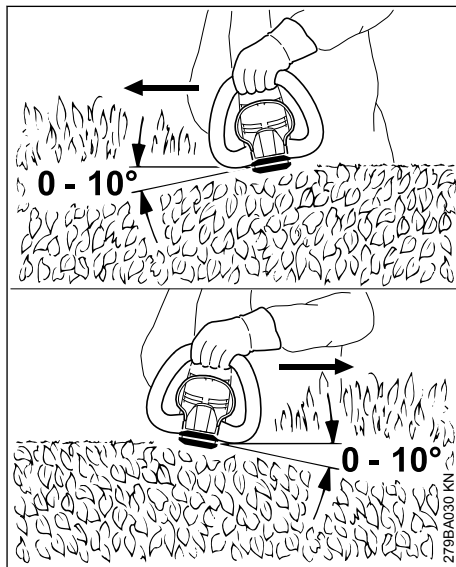

Режущие ножи установить под углом от 0° до 10° – но направлять горизонтально, при этом, использовать обе стороны ножа.

Мотоножницы перемещать серпообразно в направлении к краю живой изгороди, чтобы обрезанные ветки отбрасывались к земле.

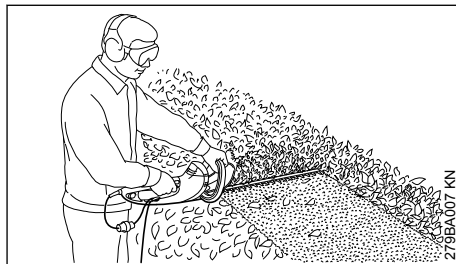

У широких кустов работу следует выполнять в несколько подходов – одна рука на переключателе – одна рука на рукоятке управления.

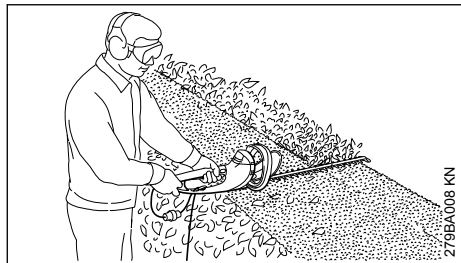

Для увеличения радиуса действия – одна рука на рукоятке управления – другая рука на дополнительном переключателе на конце рукоятки управления.

5 Электрическое подключение устройства

Напряжение и частота устройства (см. фирменную табличку с паспортными данными) должны совпадать с напряжением и частотой сети.

Минимальный предохранитель подсоединения к сети должен быть выполнен в соответствии заданной величиной в Технических Данных – см. "Технические Данные".

Устройство должно подключаться к источнику электропитания через защитный выключатель аварийного тока, который прерывает подвод электропитания, если ток утечки к земле превышает 30 мА.

Устройство должно подключаться к источнику электропитания в соответствии с нормами IEC 60364 и действующими в данной стране предписаниями.

5.1 Удлинительный провод

Удлинительный провод по своей конструкции должен как минимум выполнять те же свойства, что и соединительный провод агрегата. Обратить внимание на маркировку (обозначение типа) на соединительном кабеле.

Провода в кабеле, в зависимости от напряжения сети и длины кабеля, должны иметь указанное минимальное поперечное сечение.

Длина провода	Минимальное поперечное сечение
220 В – 240 В: до 20 м	1,5 мм ²
от 20 м до 50 м	2,5 мм ²
100 В – 127 В: до 10 м	AWG 14 / 2,0 мм ²

от 10 м до 30 м

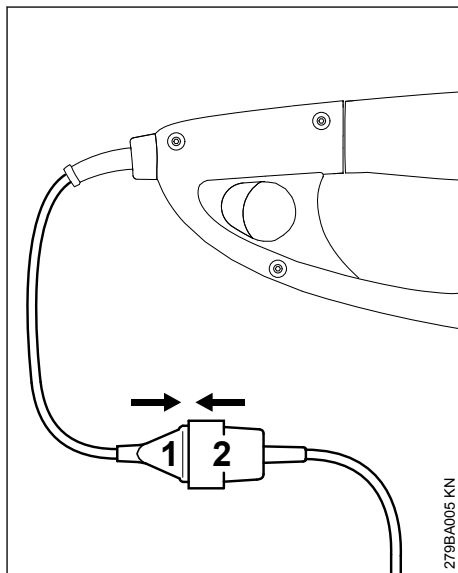
AWG 12 / 3,5 мм²

- ▶ Штепсельную вилку (1) вставить в муфту (2) удлинительного кабеля

5.2 Приспособление для разгрузки провода от натяжения

Приспособление для разгрузки провода от натяжения защищает соединительный провод от повреждения.

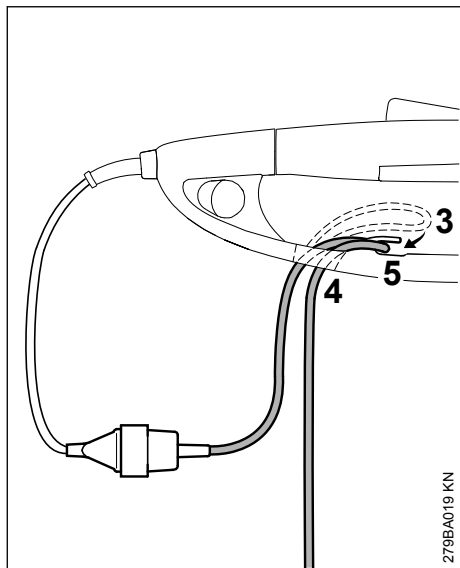

- ▶ Сделать петлю с помощью удлинительного кабеля (3)
- ▶ Провести петлю (3) через отверстие (4).
- ▶ Зацепить петлю (3) за крюк (5) и затянуть.
- ▶ Штепсельную вилку удлинительного кабеля вставить в розетку, смонтированную согласно инструкциям

6 Включение устройства

- ▶ Занять надежное и устойчивое положение.
- ▶ Стоять прямо – устройство удерживать без напряжения
- ▶ Режущий инструмент не должен соприкасаться с какими-либо предметами либо с землей
- ▶ Устройство удерживать обеими руками – одна рука на рукоятке управления – а другая на дуговой рукоятке

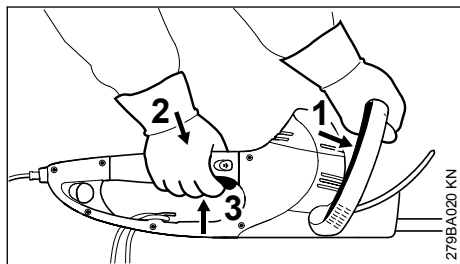

- ▶ Переключающий хомутик (1) нажать против дуговой рукоятки и удерживать

- ▶ Друг за другом нажать и удерживать стопор переключающего рычага (2) и переключающий рычаг (3)

У устройства есть двуручное переключение, то есть когда приведены в действие переключающий хомутик (1) и переключающий рычаг (3), устройство может эксплуатироваться.

6.1 Для увеличения радиуса действия

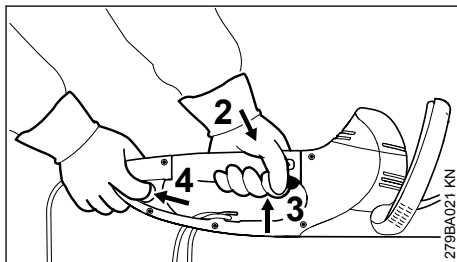

- ▶ Устройство взять двумя руками – одна рука на рукоятке управления – другая рука на дополнительном переключателе на конце рукоятки управления
- ▶ Дополнительный переключатель (1) привести в действие и удерживать
- ▶ Друг за другом нажать и удерживать стопор переключающего рычага (2) и переключающий рычаг (3)

У устройства есть двуручное переключение, то есть только когда приведены в действие дополнительный переключатель (4) и переключающий рычаг (3), устройство может эксплуатироваться.

7 Выключение устройства

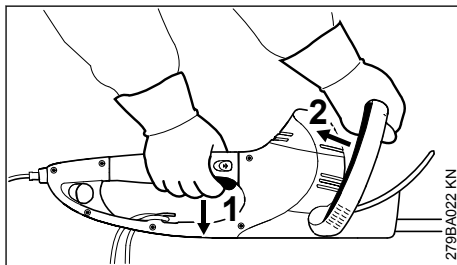

- ▶ Отпустить переключающий рычаг (1) и переключающий хомутик (2)

При эксплуатации с удлиненным радиусом действия:

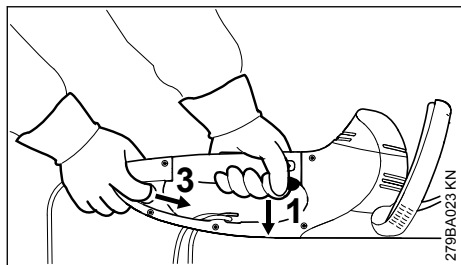

- ▶ Отпустить переключающий рычаг (1) и дополнительный рычаг (3)

HSE 61, 71

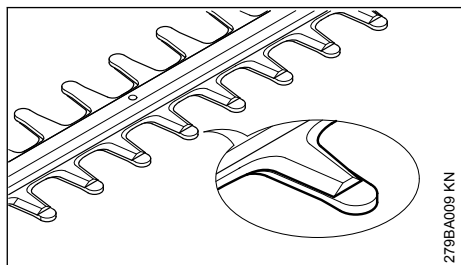

Ножи в состоянии покоя закрыты гребешком.

HSE 81

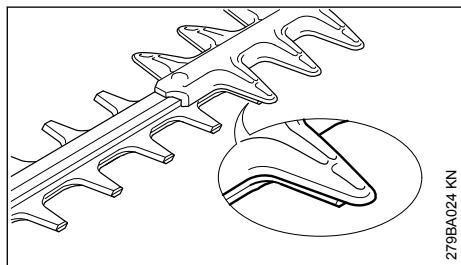

Ножи в состоянии покоя частично закрыты защитой от порезов.

7.1 Дальнейшие указания

- ▶ При длительных перерывах в работе – вынуть штепсельную вилку.
- ▶ При не пользовании устройством следует отставить в сторону так, чтобы оно никому не мешало.
- ▶ Устройство предохранить от неправомерного пользования.

8 Поворотная рукоятка

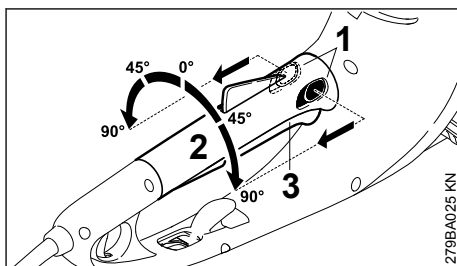

- ▶ Оба рычага (1) для регулировки рукоятки задействовать по направлению стрелки и удерживать
- ▶ Рукоятку (2) повернуть в требуемую позицию
- ▶ Оба рычага (1) для регулировки рукоятки отпустить и зафиксировать рукоятку

Если переключающий рычаг (3) задействован, рукоятка (2) вращаться не может.

9 Хранение устройства

При перерывах в работе от ок. 30 дней

- ▶ Очистить режущие ножи, проверить их состояние и опрыскать растворителем смолы марки STIHL
- ▶ Надеть защитный чехол ножей
- ▶ Тщательно очистить агрегат, особенно шлицы для охлаждающего воздуха
- ▶ Агрегат хранить в сухом и безопасном месте, для этого защитный чехол ножей может монтироваться на стенке. Защитить от несанкционированного использования (например, детьми)

10 Заточка режущих ножей

Если производительность резки снижается, ножи плохо режут, ветки часто защемляются: заточить режущие ножи.

Заточка должна производиться специализированным дилером с помощью устройства для заточки. Компания STIHL рекомендует специализированного дилера STIHL.

В противном случае, следует пользоваться плоским напильником. Напильник направлять под заданным углом к плоскости ножа (см. "Технические данные").

- ▶ Затачивать только режущий край – не затачивать ни тупые выступающие части режущего ножа ни защиту от порезов (см. "Важные комплектующие")

- ▶ Заточку производить всегда в направлении к режущей кромке
- ▶ Напильник должен врезаться только при движении вперед – при движении назад напильник приподнимать
- ▶ Заусенцы на режущем ноже удалять доводочным бруском
- ▶ Снимать лишь немного материала
- ▶ После заточки – удалить опилки или наждачную пыль и режущие ножи опрыскать растворителем смолы марки STIHL

УКАЗАНИЕ

Никогда не работать затупившимися или неисправными режущими ножами – это имеет следствием высокую нагрузку на устройство и неудовлетворительный результат резки.

11 Указания по техобслуживанию и техническому уходу

Данные приведены для нормальных условий эксплуатации. В неблагоприятных условиях (сильное запыление и проч.) и при длительной ежедневной работе указанные интервалы следует соответственно сократить.		перед началом работы	по окончании работы или ежедневно	еженедельно	ежемесячно	ежегодно	при неисправности	при повреждении	при необходимости
Устройство в целом	Визуальный контроль	X							
	Очистить		X						
Двуручное переключение	Проверить работу – после отпускания переключающего рычага либо переключающего хомутика, или же переключающего рычага или дополнительного переключателя ножи должны остановиться за короткий промежуток времени	X							
Всасывающее отверстие для охлаждающего воздуха	Визуальный контроль		X						
	Очистить								X
Режущие ножи	Визуальный контроль	X							
	Очистить ²⁾		X						
	Заточка ¹⁾²⁾								X
	Замена специализированным дилером ¹⁾							X	
Редуктор и шатун	Через каждые 50 часов работы агрегат следует отдавать на проверку специализированному дилеру ¹⁾								

Данные приведены для нормальных условий эксплуатации. В неблагоприятных условиях (сильное запыление и проч.) и при длительной ежедневной работе указанные интервалы следует соответственно сократить.		перед началом работы	по окончании работы или ежедневно	еженедельно	ежемесячно	ежегодно	при неисправности	при повреждении	при необходимости
	Дозаправку трансмиссионной смазкой STIHL должен осуществлять специализированный дилер ¹⁾								X
Угольные щетки	Через каждые 100 часов работы сдавать на проверку специализированному дилеру ¹⁾								
	Замена специализированным дилером ¹⁾								X
Доступные болты и гайки	Подтянуть								X
Предупреждающие наклейки	Заменить						X		
¹⁾ Компания STIHL рекомендует дилера STIHL ²⁾ После этого опрыскать растворителем смолы марки STIHL									

12 Минимизация износа, а также избежание повреждений

Выполнение заданных величин, указанных в данной инструкции по эксплуатации, поможет избежать преждевременного износа и повреждений устройства.

Эксплуатация, техническое обслуживание и хранение устройства должны осуществляться настолько тщательно, как это описано в данной инструкции по эксплуатации.

За все повреждения, которые были вызваны несоблюдением указаний относительно техники безопасности, работы и технического обслуживания, ответственность несёт сам пользователь. Это особенно актуально для таких случаев:

- Были сделаны изменения в продукте, которые не разрешены компанией STIHL
- Были использованы инструменты либо принадлежности, которые не допускаются к

использованию с данным устройством, не подходят либо имеют низкое качество

- Устройство было использовано не за назначением
- Устройство было использовано для спортивных мероприятий и соревнований
- Повреждение вследствие эксплуатации устройства с повреждёнными комплектующими

12.1 Работы по техническому обслуживанию

Все работы, перечисленные в разделе "Указания относительно технического обслуживания и ухода" должны проводиться регулярно. Поскольку данные работы по техническому обслуживанию не могут быть выполнены самим пользователем, необходимо обратиться к профессиональному дилеру.

Компания STIHL рекомендует обращаться для осуществления работ по техническому обслуживанию и ремонту только к специали-

зированному дилеру компании STIHL. Специализированные дилеры компании STIHL регулярно проходят обучение, получают техническую информацию.

Если данные работы не проводятся либо выполняются не регулярно, то могут возникнуть повреждения, за которые отвечает сам пользователь. К ним кроме прочих относятся:

- Повреждения электромотора вследствие не своевременного либо не в полной мере выполненного технического обслуживания (например, не в полной мере была выполнена чистка направляющей холодного воздуха)
- Повреждение вследствие неправильного электрического подсоединения (напряжение, не достаточно точно выбраны размеры подводящих проводов)
- Коррозия и другие повреждения как следствие неправильного хранения
- Повреждения устройства вследствие использования комплектующих низкого качества

12.2 Быстроизнашивающиеся детали

Некоторые детали мотоустройства, даже при применении их по назначению, подвержены нормальному износу и должны своевременно заменяться, в зависимости от вида и продолжительности их использования. К этому относятся, среди прочего:

- Режущие ножи

13 Важные комплектующие

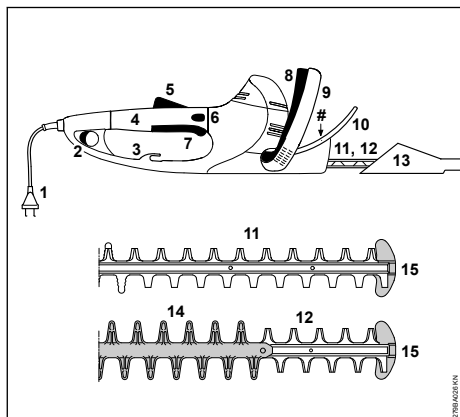

1 Соединительный кабель

- 2 Дополнительный переключатель
 - 3 Приспособление для разгрузки провода от натяжения
 - 4 Рукоятка управления с поворотной ручкой
 - 5 Стопор переключающего рычага
 - 6 Фиксация рукоятки
 - 7 Переключающий рычаг
 - 8 Переключающий хомутик
 - 9 Дуговая рукоятка
 - 10 Рычаг тормоза
 - 11 Режущий нож HSE 61, 71 (см. "Технические данные")
 - 12 Режущий нож HSE 81 (см. "Технические данные")
 - 13 Защита ножа
 - 14 Защита от порезов (только HSE 81)
 - 15 Защита направляющей
- # Серийный номер

14 Технические данные

14.1 Двигатель

14.1.1 HSE 61

Номинальное напряжение:	230–240 В
Номинальная сила тока:	2,1 А
Частота:	50 Гц
Потребляемая мощность:	500 Вт
Предохранитель:	мин. 10 А
Класс защиты:	II, □

14.1.2 HSE 71

Номинальное напряжение:	230–240 В
Номинальная сила тока:	2,6 А
Частота:	50 Гц
Потребляемая мощность:	600 Вт
Предохранитель:	мин. 10 А
Класс защиты:	II, □

14.1.3 HSE 81

Номинальное напряжение:	230–240 В
Номинальная сила тока:	2,8 А
Частота:	50 Гц
Потребляемая мощность:	650 Вт
Предохранитель:	мин. 10 А
Класс защиты:	II, □

14.2 Режущие ножи

14.2.1 HSE 61

Угол заточки к плоскости ножей:	34°
Расстояние между зубьями:	29 мм
Число ходов:	3200 1/мин

Длина реза: 500 мм, 600 мм

14.2.2 HSE 71

Угол заточки к плоско- 28°

сти ножей:

Расстояние между зубь-36 мм
ями:

Число ходов: 2600 1/мин

Длина реза: 600 мм, 700 мм

14.2.3 HSE 81

Угол заточки к плоско- 45°

сти ножей:

Расстояние между зубь-36 мм
ями:

Число ходов: 2600 1/мин

Длина реза: 500 мм, 600 мм,
700 мм

14.3 Масса

14.3.1 HSE 61

Длина реза 500 мм: 3,9 кг

Длина реза 600 мм: 4,1 кг

14.3.2 HSE 71

Длина реза 600 мм: 4,1 кг

Длина реза 700 мм: 4,2 кг

14.3.3 HSE 81

Длина реза 500 мм: 4,1 кг

Длина реза 600 мм: 4,2 кг

Длина реза 700 мм: 4,4 кг

14.4 Уровни шума и вибрации

При определении величин звука и вибрации учитывается режим работы на номинальной максимальной частоте вращения.

Прочие данные, необходимые для соблюдения директивы для работодателей относительно уровня вибрации 2002/44/ЕС, см. на сайте www.stihl.com/vib

14.4.1 Уровень звукового давления L_p согласно EN 62841-4-2

HSE 61

Длина реза 500 мм: 88 дБ(А)

Длина реза 600 мм: 88 дБ(А)

HSE 71

Длина реза 600 мм: 91 дБ(А)

Длина реза 700 мм: 91 дБ(А)

HSE 81

Длина реза 500 мм: 91 дБ(А)

Длина реза 600 мм: 91 дБ(А)

Длина реза 700 мм: 91 дБ(А)

14.4.2 Уровень звуковой мощности L_w согласно EN 62841-4-2

HSE 61

Длина реза 500 мм: 96 дБ(А)

Длина реза 600 мм: 96 дБ(А)

HSE 71

Длина реза 600 мм: 99 дБ(А)

Длина реза 700 мм: 99 дБ(А)

HSE 81

Длина реза 500 мм: 99 дБ(А)

Длина реза 600 мм: 99 дБ(А)

Длина реза 700 мм: 99 дБ(А)

14.4.3 Уровень вибрации a_{hv} согласно EN 62841-4-2

HSE 61

Длина реза 500 мм:

Рукоятка слева: 5,3 м/с²

Рукоятка справа: 3,3 м/с²

HSE 61

Длина реза 600 мм:

Рукоятка слева: 5,3 м/с²

Рукоятка справа: 3,3 м/с²

HSE 71

Длина реза 600 мм:

Рукоятка слева: 3,8 м/с²

Рукоятка справа: 2,6 м/с²

HSE 71

Длина реза 700 мм:

Рукоятка слева: 3,8 м/с²

Рукоятка справа: 2,6 м/с²

HSE 81

Длина реза 500 мм:

Рукоятка слева: 3,2 м/с²

Рукоятка справа: 2,1 м/с²

HSE 81

Длина реза 600 мм:

Рукоятка слева: 3,5 м/с²

Рукоятка справа: 2,5 м/с²

HSE 81

Длина реза 700 мм:

Рукоятка слева: 3,5 м/с²

Рукоятка справа: 2,5 м/с²

Для уровня звукового давления и уровня звуковой мощности коэффициент К-согласно RL 2006/42/EG = 2,0 дБ(А); для значения уровня вибрации коэффициент К-согласно RL 2006/42/EG = 2,0 м/с².

Указанные значения уровня шума и вибрации были получены в соответствии с нормированной процедурой проверки и могут использоваться для сравнения электрических устройств. Фактически возникающие значения

шума и вибраций могут отклоняться от указанных, в зависимости от вида применения. Указанные значения шума и вибраций могут использоваться для первой оценки вибрационной и шумовой нагрузки. Следует оценить фактическую вибрационную и шумовую нагрузку. При этом может также учитываться время, на которое электроприбор отключен, и время, на которое он был включен, но работает без нагрузки.

Сведения о соответствии Директиве ЕС о вибрации на рабочем месте 2002/44/EC можно найти здесь:

www.stihl.com/vib

14.5 REACH

REACH обозначает постановление ЕС для регистрации, оценки и допуска химикатов.

Информация для выполнения постановления REACH (EC) № 1907/2006 см.

www.stihl.com/reach

14.6 Установленный срок службы

Полный установленный срок службы составляет до 30 лет.

Установленный срок службы предполагает соответствующие и своевременные обслуживание и уход согласно руководству по эксплуатации.

15 Указания по ремонту

Пользователи данного устройства могут осуществлять только те работы по техническому обслуживанию и уходу, которые описаны в данной инструкции по эксплуатации. Остальные виды ремонтных работ могут осуществлять только специализированные дилеры.

Фирма STIHL рекомендует поручить проведение работ по техобслуживанию и ремонту только специализированному дилеру фирмы STIHL. Специализированные дилеры фирмы STIHL посещают регулярно курсы по повышению квалификации и в их распоряжении предоставляется техническая информация.

При ремонте монтировать только те комплектующие, которые допущены компанией STIHL для данного моторизованного устройства либо технически равноценные комплектующие. Применяйте только высококачественные запасные части. Иначе существует опасность

возникновения несчастных случаев или повреждения устройства.

Фирма STIHL рекомендует использовать оригинальные запасные части фирмы STIHL.

Оригинальные запасные части фирмы STIHL можно узнать по номеру комплектующей STIHL, по надписи **STIHL**® и при необходимости по обозначению комплектующей STIHL  (на маленьких комплектующих может быть только одно обозначение).

16 Устранение отходов

Информацию об утилизации можно получить в местной администрации или у дилера фирмы STIHL.

Неадекватная утилизация может нанести вред здоровью и окружающей среде.

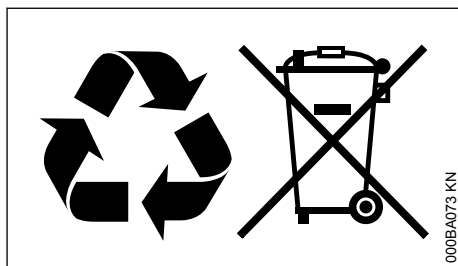

- ▶ Изделия STIHL, включая упаковку, необходимо в соответствии с местными предписаниями сдать в пункт сбора вторсырья.
- ▶ Не утилизировать вместе с бытовыми отходами.

17 Сертификат соответствия ЕС

ANDREAS STIHL AG & Co. KG

Badstr. 115

D-71336 Waiblingen

Germany

заявляет под собственную ответственность, что

конструкция устройства	Электроножницы
производитель	STIHL
тип	HSE 61
	HSE 71
	HSE 81

идентификационный серийный номер - 4812

устройство соответствует положениям директив 2011/65/ЕС, 2006/42/ЕС, 2014/30/ЕС и 2000/14/ЕС, а также разработано и изготовлено в соответствии с редакциями следующих норм, действующих на момент изготовления:

EN 55014-1, EN 55014-2, EN 62841-1,
EN 62841-4-2, EN 61000-3-2, EN 61000-3-3

Установление измеренного и гарантированного уровня звуковой мощности производилось согласно директиве 2000/14/ЕС, приложение V, с использованием стандарта ISO 11094.

Измеренный уровень звуковой мощности

HSE 61

Длина реза 500 мм: 96 дБ(А)
Длина реза 600 мм: 96 дБ(А)

HSE 71

Длина реза 600 мм: 99 дБ(А)
Длина реза 700 мм: 99 дБ(А)

HSE 81

Длина реза 500 мм: 99 дБ(А)
Длина реза 600 мм: 99 дБ(А)
Длина реза 700 мм: 99 дБ(А)

Гарантированный уровень звуковой мощности

HSE 61

Длина реза 500 мм: 98 дБ(А)
Длина реза 600 мм: 98 дБ(А)

HSE 71

Длина реза 600 мм: 101 дБ(А)
Длина реза 700 мм: 101 дБ(А)

HSE 81

Длина реза 500 мм: 101 дБ(А)
Длина реза 600 мм: 101 дБ(А)
Длина реза 700 мм: 101 дБ(А)

Хранение технической документации:

ANDREAS STIHL AG & Co. KG
Produktzulassung

Год выпуска, страна происхождения товара и номер изделия указаны на устройстве.

Вайблинген, 31.01.2023

ANDREAS STIHL AG & Co. KG

По доверенности.



Robert Olma, Vice President, Regulatory Affairs
& Global Governmental Relations



Сведения о сертификатах ЕАС и декларациях соответствия, подтверждающих выполнение технических правил и требований Таможенного союза, представлены на сайтах

www.stihl.ru/eac

или могут быть затребованы по телефону в соответствующем местном представительстве STIHL, см. в разделе «Адреса».



Технические правила и требования для Украины выполнены.

18 Адреса

STIHL Головной офис

ANDREAS STIHL AG & Co. KG
Badstrasse 115
71336 Waiblingen
Germany

Дочерние компании STIHL

УКРАИНА

ТОВ «Андреас Штіл»
вул. Антонова 10, с. Чайки
08135 Київська обл., Україна
Телефон: +38 044 393-35-30
Факс: +380 044 393-35-70
Гаряча лінія: +38 0800 501 930
E-mail: info@stihl.ua

Представительства STIHL

КАЗАХСТАН

Представительство
ANDREAS STIHL AG & Co. KG
ул. Шагабутдинова, 125А, оф. 2
050026 Алматы, Казахстан
Горячая линия: +7 727 225 55 17

Импортёры STIHL

УКРАИНА

ТОВ «Андреас Штіл»
вул. Антонова 10, с. Чайки
08135 Київська обл., Україна

БЕЛАРУСЬ

ООО «БАЭРТ»

ул. Игнатенко, д. 2, пом. 102
220035, г. Минск, Беларусь

КАЗАХСТАН и КЫРГЫЗСТАН

ИП «ВОРОНИНА Д.И.»

пр. Райымбека 312
050005 Алматы, Казахстан

АРМЕНИЯ

ООО «ЮНИТУЛЗ»

ул. Г. Парпеци 22
0002 Ереван, Армения

19 Общие указания по технике безопасности для электроинструментов

19.1 Введение

Данный раздел содержит общие инструкции по технике безопасности, предварительно сформулированные в европейском стандарте EN/IEC 62841 для ручного моторизованного электроинструмента.

Компания STIHL обязана привести данные инструкции.

Инструкции по технике безопасности, приведенные в «Указаниях по электробезопасности» во избежание поражения электрическим током, не распространяются на аккумуляторные изделия STIHL.



ПРЕДУПРЕЖДЕНИЕ

Необходимо прочесть все инструкции по технике безопасности, указания, тексты к рисункам и технические данные, имеющиеся для данного электроинструмента. Невыполнение приведенных ниже указаний может привести к поражению электрическим током, пожару и/или тяжелым травмам. **Сохранить все инструкции и указания по технике безопасности для последующего пользования.**

Используемое в инструкциях по технике безопасности понятие «Электроинструмент» относится к электроинструментам с питанием от сети (с сетевым шнуром) или к электроинструментам с питанием от аккумулятора (без сетевого шнура).

19.2 Безопасность на рабочем месте

- а) **Следует содержать свое рабочее место в чистоте и хорошо освещенным.** Беспорядок или не освещенные рабочие зоны могут привести к несчастным случаям.
- б) **Не работать с электроинструментом во взрывоопасной атмосфере, содержащей горючие жидкости, газы или пыль.** Электроинструменты искрят, что может привести к воспламенению пыли или паров.
- в) **При эксплуатации электроинструмента дети и иные лица не должны подходить близко.** При отвлечении внимания можно потерять контроль над электроинструментом.

19.3 Электробезопасность

- а) **Штепсельная вилка электроинструмента должна подходить к розетке. В вилку запрещается вносить изменения. Не применять переходные штепселя в сочетании с заземленными электроинструментами.** Использование вилок, которые не подвергались переоборудованию, и соответствующих им розеток снижает риск поражения электрическим током.
- б) **Не прикасаться к заземленным поверхностям, например, к трубам, радиаторам, электроплитам и холодильникам.** В случае заземления тела повышается опасность поражения электрическим током.
- в) **Электроинструмент необходимо защищать от дождя и влаги.** Проникновение воды в электроинструмент повышает опасность поражения электрическим током.
- г) **Соединительный провод запрещается использовать не по назначению. Категорически запрещается использовать соединительный провод для переноски или волочения электроинструмента, а также для вытягивания вилки.** Предохраняйте соединительный провод от воздействия высоких температур и масла, от контакта с острыми кромками и подвижными частями. Поврежденный или запутанный соединительный провод питания повышает опасность поражения электрическим током.
- д) **При работах с электроинструментом на открытом воздухе используйте только удлинительные кабели, предназначенные**

для наружных работ. Использование удлинительного кабеля, предназначенного для наружных работ, снижает опасность поражения электрическим током.

- е) **Если эксплуатации электроинструмента во влажной среде избежать невозможно, то следует использовать дифференциальный автоматический выключатель.** Использование автоматического выключателя дифференциальной защиты снижает опасность поражения электрическим током.

19.4 Безопасность людей

- а) **Будьте внимательны, работайте с электроинструментом осмотрительно и осознанно. Не пользуйтесь электроинструментом в усталом состоянии, а также под влиянием наркотиков, алкоголя или медикаментов.** Невнимательность при пользовании электроинструментом может привести к серьезным травмам.
- б) **Носить средства индивидуальной защиты и всегда надевать защитные очки.** Пользование средствами индивидуальной защиты, например, респиратором, нескользящей защитной обувью, защитной каской и берушами в зависимости от вида электроинструмента и его применения снижает опасность получения травм.
- в) **Избегайте бесконтрольного включения. Прежде чем взять электроинструмент в руки, переносить, его или подсоединять к электросети и/или к аккумулятору убедитесь в том, что электроинструмент выключен.** Если при ношении электроинструмента палец руки находится на выключателе или электроинструмент подсоединяется к сети электропитания включенным, возможны несчастные случаи.
- г) **Перед включением электроинструмента убрать регулировочные инструменты и гаечные ключи.** Инструмент или ключ, находящийся во вращающейся части электроинструмента, может стать причиной травм.
- д) **Избегайте неестественного положения тела. Занимать устойчивое положение и все время сохранять равновесие.** Это позволит лучше контролировать электроинструмент в непредвиденных ситуациях.

- е) **Носите надлежащую одежду. Не носите просторную одежду и украшения. Не допускайте попадания волос и одежды в подвижные части.** Свободная одежда, украшения или длинные волосы могут попасть в подвижные части устройства.
- ж) **При возможности монтажа пылеотсасывающих и пылеулавливающих устройств их следует подсоединить и использовать надлежащим образом.** Применение пылеотсасывающего устройства может снизить угрозу для здоровья, вызванную образованием пыли.
- з) **Не поддавайтесь обманчивому чувству безопасности и не пренебрегайте правилами техники безопасности при работе с электроинструментом, даже будучи хорошо знакомы с ним.** Неосторожные действия могут привести к серьезным травмам за доли секунды.

19.5 Применение и обращение с электроинструментом

- а) **Не перегружайте электроинструмент. Применять электроинструмент, предназначенный для конкретной работы.** Для оптимальной и безопасной работы используйте подходящий электроинструмент в указанном рабочем диапазоне.
- б) **Ни в коем случае не пользоваться электроинструментом с неисправным выключателем.** Не включающийся или не выключающийся электроинструмент опасен и подлежит ремонту.
- в) **Прежде чем выполнить регулировку устройства, заменить сменные насадки или убрать электроинструмент, выньте вилку из розетки и/или извлеките съемный аккумулятор.** Данные меры предосторожности предотвращают бесконтрольный запуск электроинструмента.
- г) **Храните неиспользуемые электроинструменты в недоступном для детей месте. Не допускайте к работе с электроинструментом лиц, которые не обучены обращению с ним или не прочли данные инструкции.** В руках неопытных пользователей электроинструменты представляют опасность.
- д) **Обеспечьте надлежащий уход за электроинструментами и насадками. Проверьте безотказную работу подвижных деталей и отсутствие заедания, сломанных деталей и повреждений которые**

- могут отрицательно сказаться на функции электроинструмента. Перед эксплуатацией электроинструмента следует отремонтировать поврежденные элементы. Многие несчастные случаи являются следствием ненадлежащего технического обслуживания электроинструмента.
- e) **Режущие инструменты необходимо содержать в чистом и заточенном состоянии.** Режущие инструменты, которые прошли надлежащее техническое обслуживание и имеют остро заточенные режущие кромки, реже застревают, и их легче направлять.
- ж) **Используйте электроинструмент, сменные инструменты, насадки и т. п. в соответствии с настоящими инструкциями. При эксплуатации примите во внимание условия и вид выполняемой работы.** Использование электроинструмента не по назначению может привести к опасным ситуациям.
- з) **Рукоятки и их поверхности необходимо содержать в сухом и чистом состоянии, не допускать их загрязнения маслом и смазкой.** Скользкие рукоятки не обеспечивают безопасную работу и контроль электроинструмента в непредвиденных ситуациях.

19.6 Сервисное обслуживание

- a) **Поручите ремонт электроинструмента квалифицированному специалисту, использовать для ремонта только оригинальные запасные части.** Благодаря этому обеспечивается безопасность электроинструмента.

19.7 Указания по технике безопасности при эксплуатации мотопилы

Общие указания по технике безопасности при эксплуатации мотопилы

- a) **Не пользуйтесь мотопилой при плохой погоде, особенно при опасности грозы.** Этим предотвращается опасность удара молнией.
- b) **Уберите все электрические провода из зоны реза.** В живой изгороди и кустарнике могут находиться скрытые провода, которые могут быть обрезаны ножом.
- c) **Носите наушники.** Подходящие средства индивидуальной защиты сокращают риск нарушения слуха.

- d) **Удерживайте мотопилу только за изолированные поверхности рукояток, так как возможен контакт режущего ножа со скрытыми электрическими проводами или собственным сетевым кабелем.** В случае контакта ножей с электропроводкой металлические детали устройства могут оказаться под напряжением, что приведет к поражению электрическим током.
- e) **Все части тела должны находиться на безопасном расстоянии от ножа. При движущихся ножах не пытайтесь удалить уже обрезанный или удерживать обрезаемый материал.** После выключения устройства ножи продолжают вращаться. Мгновенная невнимательность при эксплуатации мотопилы может привести к серьезным травмам.
- f) **Перед удалением застрявшего обрезаемого материала или техническим обслуживанием мотопилы убедитесь, что все переключатели выключены и извлечена штепсельная вилка.** Бесконтрольная работа мотопилы при удалении застрявшего обрезаемого материала или техническом обслуживании может стать причиной серьезных травм.
- g) **Переносите мотопилу за рукоятку при неподвижном ноже, следя за тем, чтобы не задействовать переключатель.** Правильная переноска мотопилы снижает опасность бесконтрольного срабатывания ножа и связанных с этим травм.
- h) **При транспортировке или хранении мотопилы обязательно установить защитный кожух ножа.** Надлежащее обращение с мотопилой предотвращает опасность травмирования ножом.

Πίνακας περιεχομένων

1	Πρόλογος.....	228
2	Σχετικά με τις Οδηγίες Χρήσης.....	228
3	Οδηγίες ασφαλείας και τεχνική εργασία.....	228
4	Χρήση.....	233
5	Ηλεκτρική σύνδεση μηχανήματος.....	235
6	Θέση σε λειτουργία.....	236
7	Σβήσιμο του μηχανήματος.....	236
8	Στρέφμενη χειρολαβή.....	237
9	Φύλαξη του μηχανήματος.....	237
10	Τρόχισμα μαχαιριών.....	237
11	Οδηγίες συντήρησης και καθαρισμού.....	238

12	Περιορισμός φθοράς και αποφυγή ζημιών.....	239
13	Κύρια μέρη του μηχανήματος.....	240
14	Τεχνικά χαρακτηριστικά.....	240
15	Οδηγίες επισκευής.....	241
16	Απόρριψη.....	242
17	Δήλωση συμμόρφωσης ΕΕ.....	242
18	Πιστοποιητικό συμβατότητας UKCA.....	243
19	Διευθύνσεις.....	243
20	Γενικές οδηγίες ασφάλειας για ηλεκτρικά μηχανήματα.....	243

1 Πρόλογος

Γαλαπτιέ πελάτη,

Σας ευχαριστούμε θερμά για την απόφασή σας να αγοράσετε ένα προϊόν ποιότητας της STIHL.

Το προϊόν αυτό έχει κατασκευαστεί με σύγχρονες μεθόδους παραγωγής και κάτω από εκτενή μέτρα διασφάλισης ποιότητας. Από την πλευρά μας έχουμε καταβάλει κάθε δυνατή προσπάθεια ώστε το μηχανήμα αυτό να ανταποκρίνεται στις προσδοκίες σας και να σας εξασφαλίζει εργασία χωρίς προβλήματα.

Αν έχετε οποιοσδήποτε απορίες σχετικά με το μηχανήμα σας, απευθυνθείτε στον αντιπρόσωπο από τον οποίο το αγοράσατε, ή απευθείας στον εισαγωγέα μας.

Δικός σας,



Δρ. Nikolas Stihl

2 Σχετικά με τις Οδηγίες Χρήσης

2.1 Σύμβολα

Όλα τα σύμβολα που υπάρχουν πάνω στο μηχανήμα επεξηγούνται σ' αυτές τις οδηγίες χρήσης.

2.2 Διάκριση παραγράφων



ΠΡΟΕΙΔΟΠΟΙΗΣΗ

Προειδοποίηση για κίνδυνο ατυχήματος, τραυματισμού και σοβαρών υλικών ζημιών.

ΣΗΜΕΙΩΣΗ

Προειδοποίηση για πιθανή ζημιά του μηχανήματος ή των εξαρτημάτων του.

2.3 Τεχνική ανάπτυξη

Στη STIHL εργαζόμαστε συνεχώς για την περαιτέρω βελτίωση των μηχανημάτων και συσκευών μας. Για τον λόγο αυτό, διατηρούμε το δικαίωμα αλλαγών στον σχεδιασμό, στα τεχνικά χαρακτηριστικά και στον εξοπλισμό των μηχανημάτων σας.

Τα στοιχεία και οι εικόνες που υπάρχουν στις οδηγίες χρήσης δεν δεσμεύουν τον κατασκευαστή.

3 Οδηγίες ασφαλείας και τεχνική εργασίας



Κατά τη χρήση αυτού του μηχανήματος πρέπει να λαμβάνονται ειδικά μέτρα ασφαλείας, επειδή τα μαχαίρια είναι πολύ κοφτερά και γίνεται χρήση ηλεκτρικού ρεύματος.



Πριν από την πρώτη θέση σε λειτουργία, διαβάστε όλες τις οδηγίες χρήσης με προσοχή και φυλάξτε τις για μελλοντική χρήση. Η μη τήρηση των οδηγιών χρήσης μπορεί να οδηγήσει σε θανατηφόρο ατύχημα.

Τηρείτε τους κανονισμούς ασφαλείας που ορίζονται από τα επαγγελματικά και εργατικά σωματεία, τα ταμεία κοινωνικής πρόνοιας, τους φορείς για την προστασία των εργαζομένων κ.λπ.

Αν δεν έχετε εργαστεί ξανά με μηχανήμα αυτού του είδους, ζητήστε από τον πωλητή ή κάποιον άλλο ειδικό να σας εξηγήσει τον ασφαλή χειρισμό του μηχανήματος. Εναλλακτικά, παρακολουθήστε ειδικά μαθήματα.

Το μηχανήμα δεν επιτρέπεται να χρησιμοποιείται από ανηλίκους. Εξαιρούνται νεαροί άνω των 16 ετών, οι οποίοι εκπαιδεύονται υπό επίβλεψη.

Κρατάτε σε απόσταση περαστικών, παιδιά και ζώα.

Όταν δεν χρησιμοποιείτε το μηχανήμα, να το τοποθετείτε με τέτοιο τρόπο ώστε να μη δημιουργ-

γεί κινδύνους. Φροντίζετε ώστε το μηχάνημα να μην είναι προσιτό σε αναρμόδια άτομα.

Ο χρήστης φέρει ευθύνη για ατυχήματα ή ζημιές που προκαλούνται σε τρίτους ή στις περιουσίες τους.

Δίνετε ή δανείτε το μηχάνημα μόνο σε άτομα που είναι εξοικειωμένα με το συγκεκριμένο μοντέλο και τον χειρισμό του, και δίνετε πάντα μαζί τις οδηγίες χρήσης.

Άτομα τα οποία λόγω περιορισμένων σωματικών, αισθητηριακών ή ψυχικών ικανοτήτων δεν είναι σε θέση να χειρίζονται το μηχάνημα με ασφάλεια επιτρέπεται να εργαστούν με αυτό μόνο υπό την επίβλεψη ή καθοδήγηση ενός υπεύθυνου ατόμου.

Οι ώρες κατά τις οποίες επιτρέπεται η χρήση μηχανημάτων που εκπέμπουν θόρυβο, μπορεί να περιορίζονται από εθνικούς και τοπικούς κανονισμούς.

Προκειμένου να εργαστείτε με το μηχάνημα, πρέπει να είστε καλά στην υγεία, ξεκούραστοι και σε καλή ψυχολογική κατάσταση.

Αν για λόγους υγείας πρέπει να αποφεύγετε τη σωματική κούραση, ρωτήστε τον γιατρό σας αν μπορείτε να εργαστείτε με μηχάνημα αυτού του είδους.

Απαγορεύεται η χρήση του μηχανήματος μετά από λήψη αλκοόλ, ναρκωτικών ή φαρμάκων που μειώνουν την ικανότητα αντίδρασης.

Χρησιμοποιείτε το μηχάνημα μόνο για την κοπή φραχτών, θάμνων, χαμόκλαδων και παρόμοιων φυτών.

Το μηχάνημα δεν επιτρέπεται να χρησιμοποιείται για κανέναν άλλον σκοπό, καθώς μπορεί να προκληθούν ατυχήματα ή ζημιά στο μηχάνημα.

Πριν από οποιαδήποτε εργασία στο μηχάνημα, αποσυνδέστε το φισ από την πρίζα – **Κίνδυνος ατυχήματος!**

Μην αποσυνδέετε το φισ από την πρίζα τραβώντας το καλώδιο, αλλά πιάνετε πάντα το φισ!

Τα ακατάλληλα καλώδια επέκτασης (μπαλαντέζες) μπορεί να είναι επικίνδυνα.

Αν χρησιμοποιείτε μπαλαντέζα, τα επιμέρους καλώδια πρέπει να έχουν τουλάχιστον την ελάχιστη απαιτούμενη διατομή (βλέπε «Ηλεκτρική σύνδεση μηχανήματος»).

Το φισ και η συνδετική πρίζα της μπαλαντέζας πρέπει να είναι αδιάβροχα και να τοποθετούνται

με τέτοιο τρόπο, ώστε να μην έρχονται σε επαφή με νερό.

Το μηχάνημα επιτρέπεται να εφοδιάζεται μόνο με μαχαίρια και παρελκόμενα που έχουν εγκριθεί από τη STIHL για χρήση σε αυτό ή τα οποία είναι ισοδύναμα από τεχνική άποψη. Αν έχετε απορίες, απευθυνθείτε σε ένα ειδικευμένο κατάστημα. Χρησιμοποιείτε μόνο εξαρτήματα και παρελκόμενα υψηλής ποιότητας. Διαφορετικά μπορεί να υπάρξει κίνδυνος για ατυχήματα ή ζημιές στο μηχάνημα.

Η STIHL συνιστά να χρησιμοποιείτε μόνο γνήσια εργαλεία και παρελκόμενα STIHL. Οι ιδιότητες των γνήσιων προϊόντων είναι άριστα προσαρμοσμένες στο προϊόν και στις απαιτήσεις του χρήστη.

Μην κάνετε επεμβάσεις στο μηχάνημα, καθώς μπορεί να τεθεί σε κίνδυνο η ασφάλειά σας. Η STIHL δεν αναλαμβάνει καμία ευθύνη για τραυματισμούς και υλικές ζημιές που οφείλονται στη χρήση μη εγκεκριμένων προσαρμοζόμενων εργαλείων.

Μην καθαρίζετε το μηχάνημα με πλυτικό υψηλής πίεσης. Η δυνατή δέσμη νερού μπορεί να προκαλέσει ζημιά σε εξαρτήματα του μηχανήματος.

Μην πλένετε το μηχάνημα με το λάστιχο.

3.1 Ενδυμασία και εξοπλισμός

Να φοράτε κατάλληλη ενδυμασία και εξοπλισμό.



Τα ρούχα που φοράτε πρέπει να είναι κατάλληλα για την εργασία και δεν πρέπει να σας εμποδίζουν. Να φοράτε εφαρμοστά ρούχα. Ενδείκνυται οι φόρμες, όχι οι μπλούζες εργασίας.

Μη φοράτε ρούχα που μπορούν να μπλεχτούν σε κλαδιά, θάμνους, ή στα κινούμενα μέρη του μηχανήματος. Επίσης, μη φοράτε μαντίλι, γραβάτα ή κοσμήματα. Μαζεύετε και ασφαλίσετε τα μακριά μαλλιά, έτσι ώστε να βρίσκονται πάνω από το ύψος των ώμων.



Να φοράτε ανθεκτικά παπούτσια με σταθερό, αντιολισθητικό πέλμα.

3.1.1 Γυαλιά ασφαλείας, μέσα προστασίας της ακοής

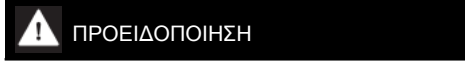

ΠΡΟΕΙΔΟΠΟΙΗΣΗ



Να φοράτε γυαλιά ασφαλείας στενής εφαρμογής σύμφωνα με το πρότυπο EN 166 για να μειώνεται ο κίνδυνος τραυματισμού των ματιών. Φροντίζετε ώστε τα γυαλιά ασφαλείας να εφαρμόζουν σωστά.

Να φοράτε ατομικά μέσα για την προστασία της ακοής, όπως π.χ. ωασιπίδες.



Να φοράτε γάντια εργασίας από ανθεκτικό υλικό (π.χ. δέρμα).

Η STIHL διαθέτει μια πλούσια γκάμα από μέσα ατομικής προστασίας.

3.2 Μεταφορά του μηχανήματος

Πριν από κάθε μεταφορά του μηχανήματος, ακόμα και σε μικρή απόσταση, να σβήνετε πάντοτε τον κινητήρα, να αποσυνδέετε το φως από την πρίζα και να τοποθετείτε την προστατευτική θήκη για μαχαίρια.

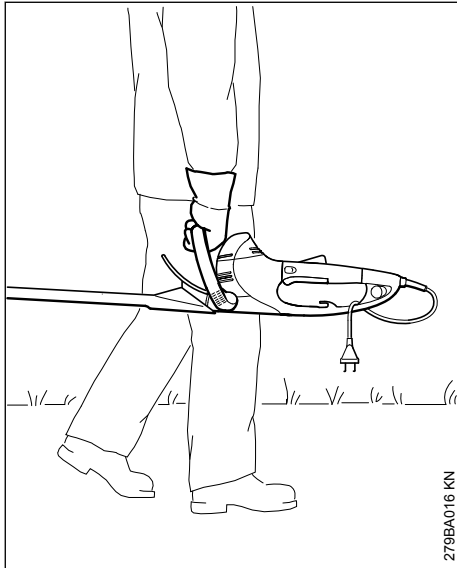

Μεταφέρετε το μηχανήμα από τη λαβή, με τα μαχαίρια προς τα πίσω.

Σε αυτοκίνητα, ασφαλίστε το μηχανήμα από ανατροπή και ζημιές.

3.3 Πριν από την εργασία

Ελέγξτε την ασφαλή κατάσταση του μηχανήματος. Συμβουλευθείτε τα αντίστοιχα κεφάλαια των οδηγιών χρήσης:

- Η τάση και η συχνότητα του μηχανήματος (βλέπε πινακίδα τύπου) πρέπει να συμφωνούν με την τάση και τη συχνότητα του δικτύου ρευματοδότησης.
- Ελέγξτε το καλώδιο τροφοδοσίας, το φως και την μπαλαντέζα για ζημιές. Δεν επιτρέπεται η χρήση καλωδίων, εξαρτημάτων σύνδεσης και φως που παρουσιάζουν οποιαδήποτε ζημιά ή καλωδίων τροφοδοσίας που δεν ανταποκρίνονται στις απαιτήσεις των σχετικών κανονισμών.
- Οι πρίζες των καλωδίων επέκτασης πρέπει να είναι αδιάβροχες.
- Τοποθετείτε και επισημαίνετε το καλώδιο τροφοδοσίας με κατάλληλο τρόπο, ώστε να μην πάθει ζημιά και να μην προκαλεί κίνδυνο σε τρίτους. Αποφεύγετε τον κίνδυνο σκοντάμματος.
- Η ασφάλεια σκανδάλης, η σκανδάλη, ο διακόπτης on/off και ο πρόσθετος διακόπτης πρέπει να κινούνται με ευκολία και να επανέρχονται στην αρχική τους θέση μετά την απελευθέρωσή τους.
- Τα μαχαίρια πρέπει να είναι σε άψογη κατάσταση (να είναι καθαρά, να κινούνται ανεμπόδιστα και να μην έχουν παραμορφωθεί), να έχουν τοποθετηθεί σωστά, να εφαρμόζουν καλά, να είναι τροχισμένα και να έχουν ψεκαστεί καλά με διαλυτικό ρητίνης (λιπαντικό) STIHL.
- Ελέγξτε τον προφυλακτήρα (αν υπάρχει) για ζημιές
- Μην κάνετε επεμβάσεις στα χειριστήρια και στα συστήματα ασφαλείας
- Προκειμένου να χειριστείτε το μηχανήμα με ασφάλεια, οι χειρολαβές πρέπει να είναι καθαρές και στεγνές, χωρίς λάδια και ακαθαρσίες

Το μηχανήμα επιτρέπεται να χρησιμοποιείται μόνο εφόσον είναι σε ασφαλή κατάσταση λειτουργίας – **Κίνδυνος ατυχήματος!**

Μειώστε τον κίνδυνο ηλεκτροπληξίας ως εξής:

- Το καλώδιο τροφοδοσίας επιτρέπεται να συνδέεται μόνο σε κατάλληλα εγκατεστημένη πρίζα.
- Χρησιμοποιείτε μόνο καλώδια επέκτασης (μπαλαντέζες) που είναι κατάλληλα για την εκάστοτε χρήση.
- Η μόνωση των καλωδίων τροφοδοσίας και επέκτασης, των φως και των συνδέσμων πρέπει να είναι σε άριστη κατάσταση.

3.4 Κράτημα και χειρισμός του μηχανήματος

Κρατάτε το μηχάνημα πάντοτε και με τα δύο χέρια στις χειρολαβές. Πιάστε τις χειρολαβές γερά με τους αντίχειρες.

3.4.1 Δεξιόχειρες

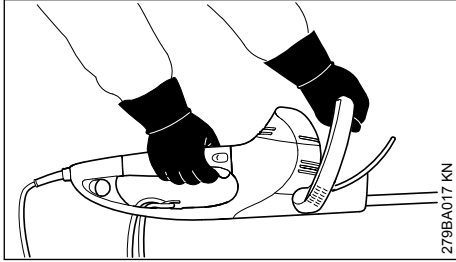

Το δεξί χέρι στη λαβή χειρισμού, το αριστερό χέρι στην τοξωτή λαβή.

3.4.2 Αριστερόχειρες

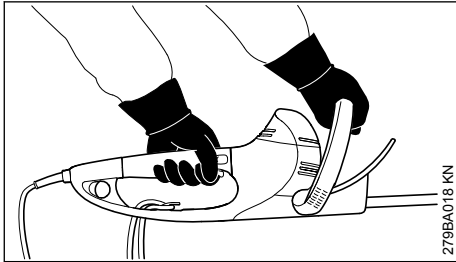

Το αριστερό χέρι στη λαβή χειρισμού, το δεξί χέρι στην τοξωτή λαβή.

Φροντίζετε για ασφαλή στάση του σώματός σας και χειρίζεστε το μηχάνημα με τέτοιο τρόπο, ώστε τα μαχαίρια να είναι στραμμένα μακριά από το σώμα σας.

3.5 Κατά την εργασία

Σε περίπτωση κινδύνου ή έκτακτης ανάγκης, σβήστε αμέσως το μηχάνημα απελευθερώνοντας τη σκανδάλη ή τον διακόπτη on/off ή τη σκανδάλη ή τον πρόσθετο διακόπτη.

Βεβαιωθείτε ότι δεν υπάρχουν άλλα άτομα στην περιοχή εργασίας.

Διατηρείτε πάντα οπτική επαφή με τα μαχαίρια. Μην κόβετε τον φράχτη σε σημεία που δεν μπορείτε να δείτε.

Ιδιαίτερη προσοχή απαιτείται όταν κόβετε ψηλούς φράχτες. Βεβαιωθείτε από πριν ότι δεν βρίσκεται κανείς από την άλλη πλευρά.



Μη χρησιμοποιείτε το μηχάνημα στη βροχή ή σε πολύ υγρό περιβάλλον. Ο κινητήρας δεν είναι στεγανός στο νερό – **Κίνδυνος ηλεκτροπληξίας και βραχυκυκλώματος!**

Μην αφήνετε το μηχάνημα εκτεθειμένο στη βροχή.

Το μηχάνημα είναι εφοδιασμένο με ένα σύστημα ταχείας ακινητοποίησης των μαχαiriών που, ανάλογα με τον μοντέλο, ακινητοποιεί τα μαχαίρια μόλις αφήνετε τη σκανδάλη ή τον διακόπτη on/off ή τη σκανδάλη ή τον πρόσθετο διακόπτη.

Ελέγχετε τη λειτουργία αυτή τακτικά, σε μικρά χρονικά διαστήματα. Μην χρησιμοποιείτε το μηχάνημα, αν τα μαχαίρια κινούνται και χωρίς την ενεργοποίηση της σκανδάλης – **Κίνδυνος τραυματισμού!** Απευθυνθείτε σε ένα ειδικευμένο κατάστημα.

Προσοχή όταν εργάζεστε σε ολισθηρό, βρεγμένο ή χιονισμένο έδαφος, σε πλαγιές, σε ανώμαλο έδαφος κ.λπ. – **Κίνδυνος να γλιστρήσετε!**

Καθαρίζετε το έδαφος από πεσμένα κλαδάκια, χαμόκλαδα και κομμένα υλικά.

Προσέχετε για εμπόδια, όπως κούτσουρα και ρίζες – **Κίνδυνος να σκοιτάψετε!**

3.5.1 Για εργασίες σε ύψος:

- Χρησιμοποιείτε πάντα ανυψωτική πλατφόρμα εργασίας.
- Μην εργάζεστε ποτέ, ενώ βρίσκεστε πάνω σε σκάλα ή πάνω σε δέντρο.
- Μην εργάζεστε σε ασταθές μέρος.

Όταν φοράτε ωτασπίδες, χρειάζεται τεταμένη προσοχή και πρέπει να έχετε το νου σας για πιθανούς κινδύνους, καθώς η ικανότητά σας να αντιλαμβάνεστε προειδοποιητικούς ήχους (φωνές, συναγερμούς κ.λπ.) είναι μειωμένη.

Παρεμβάλλετε τακτικά διαλείμματα για να αποφύγετε κόπωση και κόπωση – **Κίνδυνος ατυχήματος!**

Να εργάζεστε ήρεμα και με περίσκεψη, και μόνο με καλές συνθήκες ορατότητας και φωτισμού. Να εργάζεστε προσεκτικά. Μη θέτετε τρίτους σε κίνδυνο.

Κατά τη διάρκεια της λειτουργίας η κεφαλή ζεσταίνεται. Μην αγγίζετε το περίβλημα της κεφαλής – **Κίνδυνος εγκαύματος!**

Αν το μηχάνημα εκτεθεί σε αντικανονικές καταπονήσεις (π.χ. χτύπημα ή πτώση), ελέγξτε οπωσδήποτε την κατάστασή του πριν συνεχίσετε τη χρήση. Βλέπε επίσης κεφάλαιο «Πριν από την εργασία». Ελέγξτε ειδικά τη λειτουργία των

συστημάτων ασφαλείας. Σε καμία περίπτωση δεν επιτρέπεται να χρησιμοποιήσετε μηχανήματα που δεν είναι απόλυτα ασφαλείς. Αν έχετε αμφιβολίες, απευθυνθείτε σε ένα εξειδικευμένο κατάστημα.

Πριν ξεκινήσετε την εργασία, ελέγξτε τον φράχτη και την ευρύτερη περιοχή εργασίας, για να αποφεύγετε ζημιές στα μαχαίρια:

- Απομακρύνετε πέτρες, μεταλλικά αντικείμενα και άλλα στερεά σώματα
- Προσέχετε να μην εισχωρήσει άμμος ή μικρά πετραδάκια ανάμεσα στα μαχαίρια, π.χ. όταν εργάζεστε κοντά στο έδαφος.
- Σε φράχτες με συρματοπλέγμα, αποφεύγετε την επαφή των μαχαιριών με το σύρμα.

Αποφεύγετε την επαφή με ηλεκτροφόρα καλώδια και προσέχετε να μην κόψετε ηλεκτρικά καλώδια

– Κίνδυνος ηλεκτροπληξίας!



Μην αγγίζετε τα μαχαίρια όσο ο κινητήρας είναι σε λειτουργία. Αν τα μαχαίρια μπλοκάρουν από κάποιο αντικείμενο, σβήστε αμέσως τον κινητήρα και αποσυνδέστε το φως από την πρίζα. Απομακρύνετε το αντικείμενο μόνο εφόσον ο κινητήρας είναι σβηστός – **Κίνδυνος τραυματισμού!**

Αν ο φράχτης είναι πολύ σκονισμένος ή βρόμικος, ψεκάστε τα μαχαίρια σε τακτά διαστήματα με διαλυτικό ρητίνης STIHL. Με τον τρόπο αυτό ελαττώνεται σημαντικά η τριβή των μαχαιριών, η διαβρωτική επίδραση από τους χυμούς των φυτών και η επικάλυψη ακαθαρσιών.

Η σκόνη που σηκώνεται κατά τη διάρκεια της εργασίας μπορεί να είναι επιβλαβής για την υγεία. Αν δημιουργείται σκόνη, να φοράτε κατάλληλη φιλτράσκα.



Σε περίπτωση ζημιάς στο καλώδιο τροφοδοσίας, αφαιρέστε αμέσως το φως από την πρίζα – **Κίνδυνος θανατηφόρας ηλεκτροπληξίας!**

Μην αποσυνδέετε το φως από την πρίζα τραβώντας το καλώδιο, αλλά πιάνετε πάντα το φως!

Προσέχετε να μην προκαλέσετε ζημιά στο καλώδιο τροφοδοσίας. Μην το τσακίζετε, μην το τραβάτε και μην περνάτε από πάνω του με οχήματα.

Τοποθετείτε το καλώδιο τροφοδοσίας και την μπαλαντέζα με τον σωστό τρόπο:

- Προσέξτε να μην τρίβονται τα καλώδια σε ακμές, αιχμές ή κοφτερά αντικείμενα.
- Προσέξτε να μην τσακίζονται τα καλώδια στα σημεία που κλείνουν πόρτες ή παράθυρα.
- Αν τα καλώδια μπλεχτούν, αποσυνδέστε το φως και τακτοποιήστε τα.

- Αποφεύγετε οπωσδήποτε κάθε επαφή με το κοπτικό εξάρτημα.
- Να ξετυλίγετε πάντοτε ολόκληρο το καλώδιο από την ανέμη, για να αποφευχθεί ο κίνδυνος πυρκαγιάς λόγω υπερθέρμανσης.

Πριν απομακρυνθείτε από το μηχανήμα, σβήστε το και αποσυνδέστε το φως από την πρίζα.

Ελέγχετε τα μαχαίρια τακτικά, σε μικρά διαστήματα και όποτε αντιλαμβάνεστε αλλαγές στη λειτουργία του μηχανήματος:

- Σβήστε το μηχανήμα, περιμένετε μέχρι να σταματήσουν τα μαχαίρια και αποσυνδέστε το φως από την πρίζα.
- Ελέγξτε την κατάσταση του μηχανήματος και τη σταθερή εφαρμογή των εξαρτημάτων, και εξετάστε το συνολικά για τυχόν ραγίσματα.
- Βεβαιωθείτε ότι το κοπτικό εξάρτημα είναι καλά τροχισμένο.

Πριν από την αλλαγή των μαχαιριών, σβήστε το μηχανήμα και αποσυνδέστε το φως από την πρίζα. **Κίνδυνος τραυματισμού** από κατά λάθος εκκίνηση του κινητήρα!

Διατρίψτε τον κινητήρα πάντα καθαρό από κλαδάκια, κομμάτια ξύλου, φύλλα και υπερβολικό λιπαντικό – **Κίνδυνος πυρκαγιάς!**

3.6 Μετά την εργασία

Καθαρίστε το μηχανήμα από σκόνη και βρομιές. Μην χρησιμοποιείτε υλικά που διαλύουν τα λίπη.

Ψεκάστε τα μαχαίρια με διαλυτικό ρητίνης STIHL. Στη συνέχεια, θέστε τον κινητήρα σε λειτουργία για λίγο, ώστε το σπρέι να καταμεμηθεί ομοιόμορφα.

3.7 Δονήσεις

Κατά την παρατεταμένη χρήση του μηχανήματος, οι δονήσεις που παράγονται από τον κινητήρα ενδέχεται να προκαλέσουν προβλήματα στην αιμάτωση των χεριών.

Δεν μπορεί να δοθεί μια συγκεκριμένη διάρκεια χρήσης που να ισχύει για όλες τις περιπτώσεις, επειδή εξαρτάται από διάφορους παράγοντες.

Παράγοντες που παρατείνουν τη διάρκεια χρήσης είναι π.χ.:

- Κατάλληλη προστασία των χεριών (ζεστά γάντια)
- Τακτικά διαλείμματα

Παράγοντες που μειώνουν τη διάρκεια χρήσης είναι π.χ.:

- η ειδική, προσωπική προδιάθεση για κακή αιμάτωση (χαρακτηριστικό γνώρισμα: συχνά κρύα δάχτυλα, ρίγη)
- χαμηλή θερμοκρασία περιβάλλοντος
- η δύναμη με την οποία πιάνετε το μηχανήμα (το πολύ σφιχτό κράτημα παρεμποδίζει την αιμάτωση)

Εάν, σε περίπτωση τακτικής και παρατεταμένης χρήσης του μηχανήματος, παρουσιάζονται επανειλημμένα ενοχλήσεις από τη χρήση (π.χ. μυρμήγκιασμα στα δάχτυλα) συνιστούμε να κάνετε ιατρικές εξετάσεις.

3.8 Συντήρηση και επισκευή

Πριν από οποιαδήποτε εργασία στο μηχανήμα, σβήστε το μηχανήμα και αποσυνδέστε το φως από την πρίζα. **Κίνδυνος τραυματισμού** από κατά λάθος εκκίνηση του κινητήρα!

Συντηρείτε τακτικά το μηχανήμα. Εκτελείτε μόνο τις εργασίες συντήρησης και επισκευής που περιγράφονται στις οδηγίες χρήσης. Για όλες τις άλλες εργασίες, απευθυνθείτε σε ειδικευμένο κατάστημα.

Η STIHL συνιστά να αναθέσετε τις εργασίες συντήρησης και επισκευής αποκλειστικά στους επίσημους αντιπροσώπους της STIHL. Οι επίσημοι αντιπρόσωποι της STIHL έχουν τη δυνατότητα να λάβουν μέρος σε τακτικά προγράμματα εκπαίδευσης και έχουν στη διάθεσή τους τις απαραίτητες τεχνικές πληροφορίες.

Χρησιμοποιείτε μόνο ανταλλακτικά καλής ποιότητας. Διαφορετικά μπορεί να υπάρξει κίνδυνος για ατυχήματα ή ζημιές στο μηχανήμα. Αν έχετε απορίες, απευθυνθείτε σε ένα ειδικευμένο κατάστημα.

Η STIHL συνιστά να χρησιμοποιήσετε μόνο γνήσια ανταλλακτικά STIHL. Οι ιδιότητες των γνήσιων προϊόντων είναι άριστα προσαρμοσμένες στο μηχανήμα και στις απαιτήσεις του χρήστη.

Μην κάνετε επεμβάσεις στο μηχανήμα. Μπορεί να τεθεί σε κίνδυνο η ασφάλειά σας – **Κίνδυνος ατυχήματος!**

Ελέγχετε το καλώδιο τροφοδοσίας και το φως σε τακτά διαστήματα ως προς την ακεραιότητα της μόνωσης και για τυχόν σημάδια γήρανσης (ευθραυστότητα).

Ηλεκτρικά εξαρτήματα όπως π.χ. το καλώδιο τροφοδοσίας επιτρέπεται να επισκευάζονται ή να αντικαθίστανται μόνο από διπλωματούχο ηλεκτροτεχνίτη.

Καθαρίζετε τα πλαστικά μέρη με ένα πανί. Τα σκληρά απορρυπαντικά μπορεί να προκαλέσουν ζημιές στο πλαστικό.

Μην πλένετε το μηχανήμα με το λάστιχο.

Ελέγξτε τις βίδες στερέωσης των διάφορων προστατευτικών εξαρτημάτων και του κοπτικού εξαρτήματος και σφίξτε τες, αν χρειάζεται.

Αν χρειάζεται, καθαρίστε τις σχισμές αναρρόφησης αέρα ψύξης στο σώμα του κινητήρα.

Φυλάσσετε το μηχανήμα σε ασφαλές και στεγνό μέρος.

4 Χρήση

4.1 Εποχή κλαδέματος

Τηρείτε τους εθνικούς ή δημοτικούς κανονισμούς που ισχύουν για το ψαλίδισμα των φραχτών.

Μη χρησιμοποιείτε το μηχανήμα κατά τις ώρες κοινής ησυχίας.

4.2 Προετοιμασίες

Κόψτε πρώτα τα χοντρά κλαδιά με ένα κλαδευτόρη ή αλυσοπρίονο.

4.3 Διαδικασία κοπής

Κόψτε πρώτα τις πλαϊνές πλευρές του φράχτη, και στη συνέχεια το πάνω μέρος.

Αν ο φράχτης χρειάζεται πολύ κούρεμα, κόψτε τον λίγο-λίγο περνώντας το ψαλίδι παραπάνω από μία φορά.

4.4 Στρεφόμενη χειρολαβή

Το ψαλίδι μορποντούρας είναι εφοδιασμένο με μια στρεφόμενη χειρολαβή που επιτρέπει πιο άνετο κράτημα σε πολλές στάσεις εργασίας, βλέπε «Στρεφόμενη χειρολαβή».

4.5 Απόρριψη

Μη ρίχνετε τα κομμένα κλαδιά στα απορρίμματα, αλλά χρησιμοποιήστε τα για την παραγωγή λιπάσματος.

4.6 Τεχνική εργασίας

4.6.1 Κάθετη κοπή

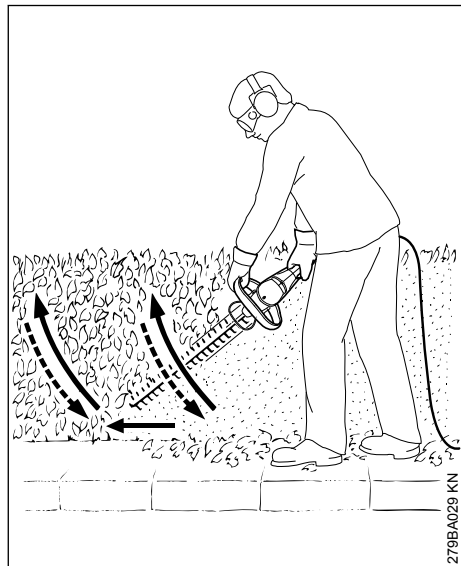

Κινήστε το ψαλίδι μπορντούρας από κάτω προς τα πάνω, σε σχήμα τόξου. Κατεβάστε το και προχωρήστε. Κινήστε το ψαλίδι πάλι από κάτω προς τα πάνω, σε σχήμα τόξου.

Η εργασία πάνω από το ύψος του κεφαλιού είναι κουραστική και για λόγους εργασιακής ασφάλειας πρέπει να γίνεται μόνο για λίγη ώρα.

4.6.2 Οριζόντια κοπή

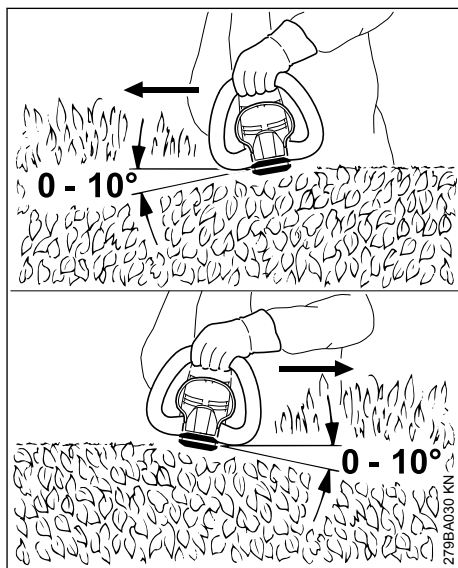

Κρατήστε το ψαλίδι έτσι, ώστε τα μαχαίρια να σχηματίζουν γωνία 0° έως 10° προς τον φράχτη, αλλά κινήστε το μηχάνημα οριζόντια, χρησιμοποιώντας και τις δύο πλευρές των μαχαιριών.

Τραβήξτε το ψαλίδι σε δρεπανοειδείς κινήσεις προς το άκρο του φράχτη, ώστε τα κομμένα κλαδιά να πέσουν στο έδαφος.

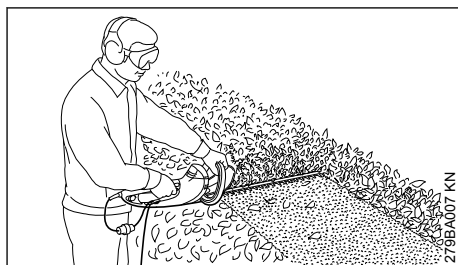

Οι φαρδείς φράχτες κόβονται με πολλαπλά περάσματα, με το ένα χέρι στην τοξωτή λαβή και το άλλο στη λαβή χειρισμού.

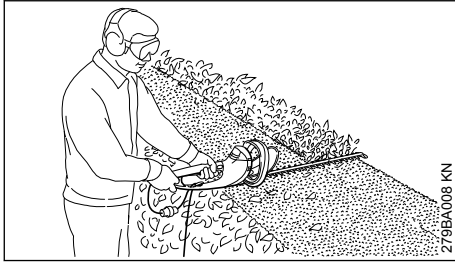

Για να μεγαλώσετε την εμβέλεια εργασίας, κρατήστε με το ένα χέρι τη λαβή χειρισμού και με το άλλο τον πρόσθετο διακόπτη στην άκρη της λαβής χειρισμού.

5 Ηλεκτρική σύνδεση μηχανήματος

Η τάση και η συχνότητα του μηχανήματος (βλέπε πινακίδα τύπου) πρέπει να συμφωνούν με την τάση και τη συχνότητα του δικτύου.

Η σύνδεση στο ηλεκτρικό δίκτυο πρέπει να προστατεύεται με ασφάλεια που να έχει τουλάχιστον τα χαρακτηριστικά που αναφέρονται στο κεφάλαιο "Τεχνικά χαρακτηριστικά".

Το μηχάνημα πρέπει να συνδέεται στην παροχή ρεύματος μέσω ασφαλειοδιακόπτη διαρροής ("ρελέ") που διακόπτει την τροφοδοσία όταν το ρεύμα διαρροής προς τη γη υπερβαίνει τα 30 mA.

Η ηλεκτρική σύνδεση πρέπει να είναι σύμφωνη με τον κανονισμό IEC 60364 και τους ισχύοντες εθνικούς κανονισμούς.

5.1 Μπαλαντέζα

Από τεχνικής άποψης, η μπαλαντέζα πρέπει να έχει τουλάχιστον ίδιες ιδιότητες με το καλώδιο τροφοδοσίας του μηχανήματος. Συμβουλευθείτε τα χαρακτηριστικά (κωδικός τύπου) του καλωδίου τροφοδοσίας.

Τα επιμέρους σύρματα του καλωδίου πρέπει να έχουν τουλάχιστον τη διατομή που ισχύει για την τάση του δικτύου και το μήκος του καλωδίου.

Μήκος μπαλαντέζας	Ελάχιστη διατομή
220 V – 240 V:	
Έως 20 m	1,5 mm ²
20 m έως 50 m	2,5 mm ²
100 V – 127 V:	
Έως 10 m	AWG 14 / 2,0 mm ²
10 m έως 30 m	AWG 12 / 3,5 mm ²

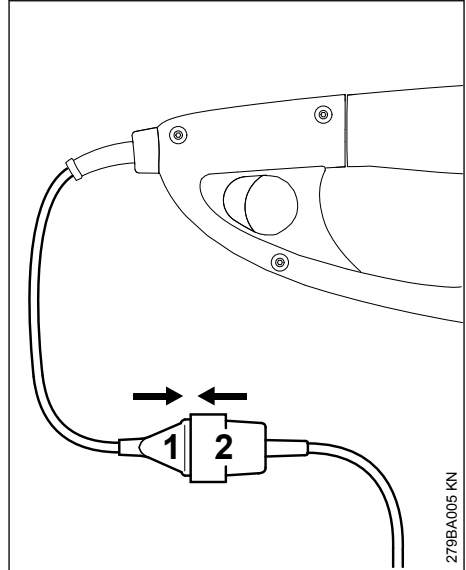

- ▶ Συνδέστε το φίς (1) στην πρίζα (2) της μπαλαντέζας.

5.2 Ασφάλεια καλωδίου

Η ασφάλεια του καλωδίου προστατεύει το καλώδιο από ζημιές.

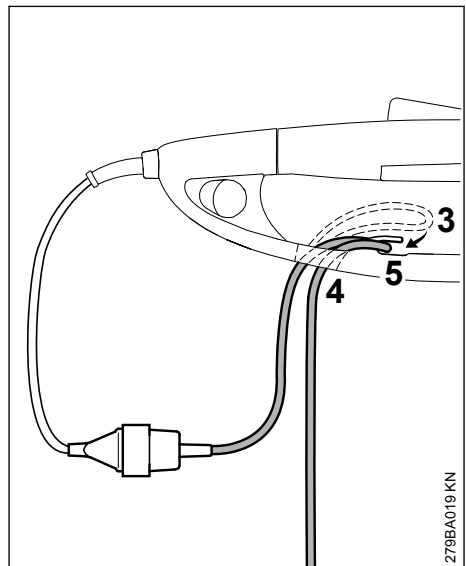

- ▶ Σχηματίστε μια θηλιά (3) στη μπαλαντέζα
- ▶ Περάστε τη θηλιά (3) μέσα από το άνοιγμα (4).

- ▶ Περάστε τη θηλιά (3) πάνω από τον γάντζο (5) και σφίξτε την.
- ▶ Συνδέστε το φίς της μπαλαντέζας σε κατάλληλα εγκατεστημένη πρίζα.

6 Θέση σε λειτουργία

- ▶ Πάρτε ασφαλή και σταθερή στάση.
- ▶ Σταθείτε όρθιος. Κρατήστε το μηχάνημα χωρίς να το σφίγγετε.
- ▶ Βεβαιωθείτε ότι το κοπτικό εξάρτημα δεν έρχεται σε επαφή με αντικείμενα ή με το έδαφος.
- ▶ Κρατήστε το μηχάνημα στα δύο χέρια, με το ένα χέρι στη λαβή χειρισμού και το άλλο χέρι στην τοξωτή λαβή.

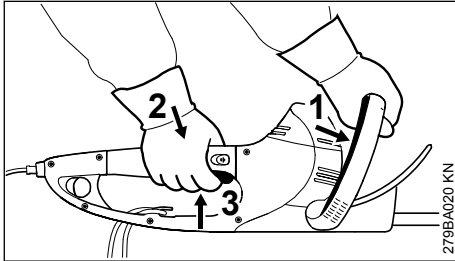

- ▶ Πιέστε το τόξο ενεργοποίησης (1) μέχρι να ακουμπήσει στην τοξωτή λαβή και κρατήστε το σ' αυτή τη θέση.
- ▶ Πιέστε την ασφάλεια της σκανδάλης (3) και τη σκανδάλη (4) και κρατήστε τες πατημένες.

Το μηχάνημα έχει διακόπτη δύο χεριών, που σημαίνει ότι τίθεται σε λειτουργία μόνο όταν ενεργοποιείται τόσο το τόξο ενεργοποίησης (1) όσο και η σκανδάλη (3).

6.1 Επέκταση εμβέλειας

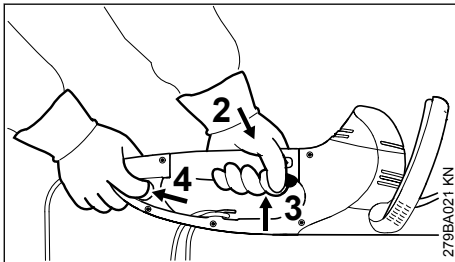

- ▶ Κρατήστε το μηχάνημα στα δύο χέρια, με το ένα χέρι στη λαβή χειρισμού και το άλλο χέρι στον πρόσθετο διακόπτη στην άκρη της λαβής χειρισμού.
- ▶ Πιέστε τον πρόσθετο διακόπτη (4) και κρατήστε τον πατημένο.
- ▶ Πιέστε την ασφάλεια της σκανδάλης (3) και τη σκανδάλη (4) και κρατήστε τες πατημένες.

Το μηχάνημα έχει διακόπτη δύο χεριών, που σημαίνει ότι τίθεται σε λειτουργία μόνο όταν ενεργοποιείται τόσο ο πρόσθετος διακόπτης (4) όσο και η σκανδάλη (3).

7 Σβήσιμο του μηχανήματος

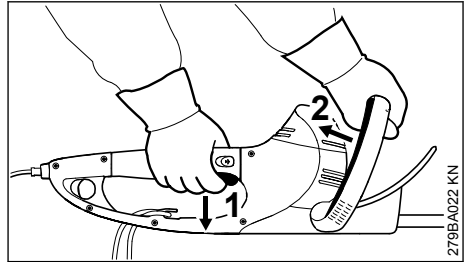

- ▶ Αφήστε ελεύθερη τη σκανδάλη (1) και το τόξο ενεργοποίησης (2).

Σε εργασίες με διευρυμένη εμβέλεια:

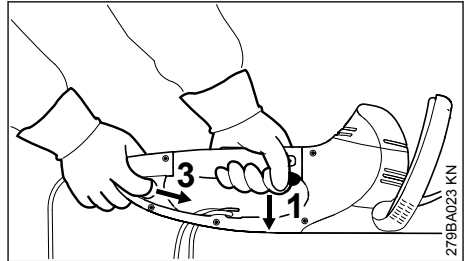

- ▶ Αφήστε ελεύθερη τη σκανδάλη (1) και τον πρόσθετο διακόπτη (3).

HSE 61, 71

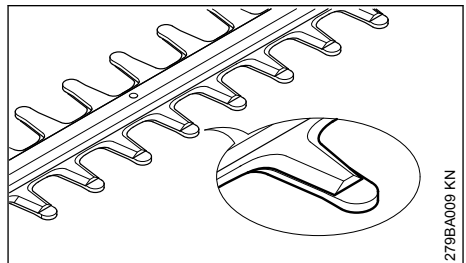

Κατά την ακινητοποίηση, τα μαχαίρια καλύπτονται από το χτένι.

HSE 81

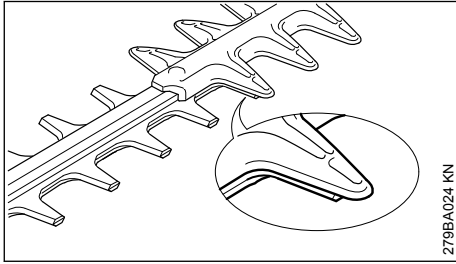

Κατά την ακινητοποίηση, τα μαχαίρια καλύπτονται εν μέρει από τον προφυλακτήρα.

7.1 Άλλες σημειώσεις

- ▶ Σε μεγάλα διαλείμματα, αποσυνδέστε το φως από την πρίζα.
- ▶ Όταν δεν χρησιμοποιείτε το μηχάνημα, να το τοποθετείτε με τέτοιο τρόπο ώστε να μη δημιουργεί κινδύνους.
- ▶ Φροντίστε ώστε το μηχάνημα να μην είναι προσито σε αναρμόδια άτομα.

8 Στρεφόμενη χειρολαβή

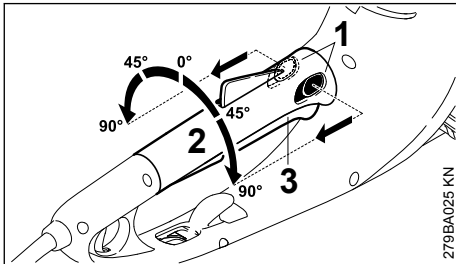

- ▶ Σπρώξτε τα δύο κουμπιά (1) για τη ρύθμιση της λαβής προς την κατεύθυνση του βέλους και κρατήστε τα.
- ▶ Στρέψτε τη χειρολαβή (2) στην επιθυμητή θέση.
- ▶ Αφήστε τα δύο κουμπιά (1) και βεβαιωθείτε ότι η χειρολαβή έχει σταθεροποιηθεί.

Όσο πιέζετε τη σκανδάλη (3), η χειρολαβή (2) δεν μπορεί να περιστραφεί.

9 Φύλαξη του μηχανήματος

Στην περίπτωση χρονικών διαστημάτων ακινησίας άνω των 30 ημερών περίπου

- ▶ Καθαρίστε τα μαχαίρια, ελέγξτε την κατάσταση τους και ψεκάστε τα με διαλυτικό ρητίνης STIHL.
- ▶ Τοποθετήστε την προστατευτική θήκη για μαχαίρια.
- ▶ Καθαρίστε επιμελώς το μηχάνημα, ειδικά τις σχισμές αναρρόφησης του αέρα ψύξης.
- ▶ Το μηχάνημα πρέπει να φυλάσσεται σε στεγνό και ασφαλές μέρος. Για τον σκοπό αυτό μπορείτε να στερεώσετε στον τοίχο την προστατευτική θήκη για μαχαίρια. Προστατέψτε το μηχάνημα από μη εξουσιοδοτημένη χρήση (π.χ. από παιδιά).

10 Τρόχισμα μαχαιριών

Όταν η απόδοση του μηχανήματος πέφτει, τα μαχαίρια δεν κόβουν καλά, ή πιάνονται συχνά βέργες: Τροχίστε τα μαχαίρια.

Το τρώχισμα πρέπει να γίνει σε ειδικευμένο κατάστημα, με τη βοήθεια τροχιστικού μηχανήματος. Η STIHL συνιστά να απευθυνθείτε στον επίσημο αντιπρόσωπο της STIHL.

Διαφορετικά, χρησιμοποιήστε μια επίπεδη λίμα τροχίσματος. Κινήστε τη λίμα σύμφωνα με την προβλεπόμενη γωνία προς την επιφάνεια των μαχαιριών (βλέπε «Τεχνικά χαρακτηριστικά»).

- ▶ Τροχίστε μόνο τις κόψεις των δοντιών, όχι τις αμβλείες προεξοχές των μαχαιριών ή τον προφυλακτήρα (βλέπε «Κύρια μέρη του μηχανήματος»).
- ▶ Τροχίζετε πάντα προς την κόψη.
- ▶ Παίρνετε υλικό μόνο κατά την κίνηση προς τα εμπρός και σηκώνετε τη λίμα κατά την επιστροφή.
- ▶ Αφαιρέστε τα γρέζια από τα μαχαίρια με μια πέτρα ακονίσματος.
- ▶ Αφαιρείτε μόνο λίγο υλικό κάθε φορά.
- ▶ Μετά το τρώχισμα, αφαιρέστε τη σκόνη τροχίσματος και ψεκάστε τα μαχαίρια με διαλυτικό ρητίνης της STIHL.

ΣΗΜΕΙΩΣΗ

Μην εργάζεστε με στομωμένα ή χαλασμένα μαχαίρια. Αφενός προκαλείτε έτσι μεγάλη καταπόνηση του μηχανήματος, και αφετέρου δεν θα έχετε ικανοποιητικό αποτέλεσμα.

11 Οδηγίες συντήρησης και καθαρισμού

Τα στοιχεία του πίνακα ισχύουν για κανονικές συνθήκες λειτουργίας. Σε δύσκολες συνθήκες (π.χ. πολλή σκόνη κ.λπ.) και με παρατεταμένους χρόνους εργασίας, τα υποδεικνυόμενα χρονικά διαστήματα πρέπει να συντομεύονται ανάλογα.		Πριν από την εργασία	Μετά την εργασία ή καθημερινά	Κάθε εβδομάδα	Κάθε μήνα	Κάθε χρόνο	Σε περίπτωση βλάβης	Σε περίπτωση ζημιάς	Σε περίπτωση ανάγκης
Πλήρες μηχάνημα	Οπτικός έλεγχος	X							
	Καθάρισμα		X						
Σύστημα δύο χειριών	Ελέγξτε τη λειτουργία. Όταν αφήνετε τη σκανδάλη ή τον διακόπτη on/off ή τη σκανδάλη ή τον πρόσθετο διακόπτη, τα μαχαίρια πρέπει να ακινητοποιηθούν εντός μικρού χρονικού διαστήματος.	X							
Στόμιο αναρρόφησης αέρα ψύξης	Οπτικός έλεγχος		X						
	Καθάρισμα								X
Μαχαίρια	Οπτικός έλεγχος	X							
	Καθάρισμα ²⁾		X						
	Τρόχισμα ¹⁾²⁾								X
	Αλλαγή από ειδικευμένο κατάστημα ¹⁾						X		
Κεφαλή και μπιέλα	Έλεγχος ανά 50 ώρες λειτουργίας από ειδικευμένο κατάστημα ¹⁾								
	Συμπλήρωση γράσου STIHL από ειδικευμένο κατάστημα ¹⁾								X
Ψήκτρες (καρβουνάκια)	Έλεγχος ανά 100 ώρες λειτουργίας από ειδικευμένο κατάστημα ¹⁾								
	Αλλαγή από ειδικευμένο κατάστημα ¹⁾								X
Βίδες και παξιμάδια με δυνατότητα πρόσβασης	Σφίξιμο								X
Προειδοποιητικό αυτοκόλλητο	Αλλαγή						X		

Τα στοιχεία του πίνακα ισχύουν για κανονικές συνθήκες λειτουργίας. Σε δύσκολες συνθήκες (π.χ. πολλή σκόνη κ.λπ.) και με παρατεταμένους χρόνους εργασίας, τα υποδεικνυόμενα χρονικά διαστήματα πρέπει να συντομεύονται ανάλογα.	Πριν από την εργασία
	Μετά την εργασία ή καθημερινά
	Κάθε εβδομάδα
	Κάθε μήνα
	Κάθε χρόνο
	Σε περίπτωση βλάβης
	Σε περίπτωση ζημιών
	Σε περίπτωση ανάγκης
<p>¹) Η STIHL συνιστά να απευθυνθείτε στον πιστοποιημένο αντιπρόσωπο της STIHL</p> <p>²) Στη συνέχεια, ψεκάστε τα μαχαίρια με διαλυτικό ρητίνης STIHL.</p>	

12 Περιορισμός φθοράς και αποφυγή ζημιών

Τηρώντας αυτές τις οδηγίες χρήσης μπορείτε να αποφύγετε υπερβολική φθορά και ζημιές στο μηχανήμα.

Η χρήση, η συντήρηση και η αποθήκευση του μηχανήματος πρέπει να γίνονται με πιστή τήρηση των οδηγιών χρήσης.

Ο χρήστης φέρει την ευθύνη για κάθε ζημιά που οφείλεται σε μη τήρηση των οδηγιών ασφαλείας, χειρισμού ή συντήρησης. Αυτό ισχύει ειδικότερα για:

- Αλλαγές στο προϊόν που δεν έχουν εγκριθεί από τη STIHL
- Χρήση εξαρτημάτων και παρελκομένων που δεν έχουν εγκριθεί ή είναι ακατάλληλα για το μηχανήμα, ή είναι ποιοτικά υποδεέστερα του μηχανήματος
- Αντικανονική χρήση του μηχανήματος
- Χρήση του μηχανήματος σε αθλητικές εκδηλώσεις ή αγώνες
- Έμμεσες ζημιές που προκαλούνται από συν-εχιζόμενη χρήση του μηχανήματος με ελαττωματικά εξαρτήματα

12.1 Εργασίες συντήρησης

Όλες οι εργασίες που αναφέρονται στο κεφάλαιο «Οδηγίες συντήρησης και καθαρισμού» πρέπει να πραγματοποιούνται τακτικά. Σε περίπτωση που ο χρήστης δεν είναι σε θέση να εκτελεί μόνος του αυτές τις εργασίες συντήρησης, πρέπει να τις αναθέσει σε ειδικευμένο κατάστημα.

Η STIHL συνιστά να αναθέσετε τις εργασίες συντήρησης και επισκευής αποκλειστικά στους επίσημους αντιπροσώπους της STIHL. Οι επίσημοι αντιπρόσωποι της STIHL έχουν τη δυνατότητα να λάβουν μέρος σε τακτικά προγράμματα εκπαί-

δευσης και έχουν στη διάθεσή τους τις απαραίτητες τεχνικές πληροφορίες.

Αν οι εργασίες αυτές δεν εκτελούνται έγκαιρα ή πραγματοποιούνται με ακατάλληλο τρόπο, μπορεί να προκληθούν ζημιές, την ευθύνη για τις οποίες φέρει ο ίδιος ο χρήστης. Σ' αυτές συγκαταλέγονται μεταξύ άλλων:

- Ζημιές στον ηλεκτροκινητήρα που οφείλονται σε εκπρόθεσμη ή ανεπαρκή συντήρηση (π.χ. ελλιπή καθαρισμό των σχισμών που εξασφαλίζουν την πρόσβαση αέρα ψύξης)
- Ζημιές που οφείλονται σε λάθος ηλεκτρική σύνδεση (εσφαλμένη τάση, ακατάλληλα καλώδια)
- Διάβρωση (σκουριά) ή άλλες έμμεσες ζημιές που οφείλονται σε ακατάλληλη αποθήκευση
- Ζημιές στο μηχανήμα λόγω χρήσης ποιοτικά υποδεέστερων ανταλλακτικών

12.2 Εξαρτήματα που υπόκεινται σε φυσιολογική φθορά

Πολλά εξαρτήματα του μηχανήματος υπόκεινται σε φυσιολογική φθορά που παρουσιάζεται κατά την κανονική χρήση και πρέπει να αντικαθίστανται κατά διαστήματα, ανάλογα με το είδος και τη διάρκεια χρήσης. Εδώ συγκαταλέγονται μεταξύ άλλων:

- Μαχαίρια

13 Κύρια μέρη του μηχανήματος

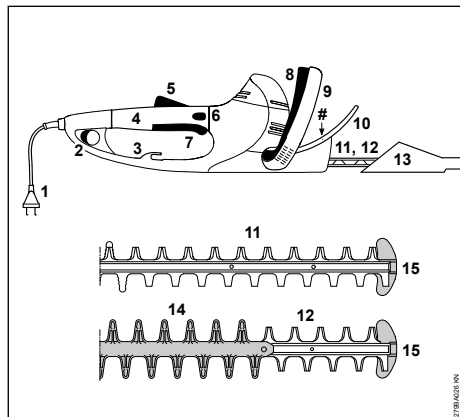

- 1 Καλώδιο τροφοδοσίας
 - 2 Πρόσθετος διακόπτης
 - 3 Ασφάλεια καλωδίου
 - 4 Λαβή χειρισμού με στρεφόμενη χειρολαβή
 - 5 Ασφάλεια σκανδάλης
 - 6 Ασφάλεια λαβής
 - 7 Σκανδάλη
 - 8 Τοξωτός διακόπτης
 - 9 Τοξωτή λαβή
 - 10 Προφυλακτήρας χεριών
 - 11 Μαχαίρι HSE 61, 71 (βλέπε «Τεχνικά χαρακτηριστικά»)
 - 12 Μαχαίρι HSE 81 (βλέπε «Τεχνικά χαρακτηριστικά»)
 - 13 Προστατευτική θήκη
 - 14 Προφυλακτήρας (μόνο HSE 81)
 - 15 Προφυλακτήρας οδηγού
- # Αριθμός μηχανήματος

14 Τεχνικά χαρακτηριστικά

14.1 Κινητήρας

14.1.1 HSE 61

Όνομαστική τάση:	230 - 240 V
Όνομαστικό ρεύμα:	2,1 A
Συχνότητα:	50 Hz
Κατανάλωση ενέργειας:	500 W
Ασφάλεια:	τουλάχιστον 10 A

Κατηγορία προστασίας: II,

14.1.2 HSE 71

Όνομαστική τάση:	230 - 240 V
Όνομαστικό ρεύμα:	2,6 A
Συχνότητα:	50 Hz
Κατανάλωση ενέργειας:	600 W
Ασφάλεια:	τουλάχιστον 10 A

Κατηγορία προστασίας: II,

14.1.3 HSE 81

Όνομαστική τάση:	230 - 240 V
Όνομαστικό ρεύμα:	2,8 A
Συχνότητα:	50 Hz
Κατανάλωση ενέργειας:	650 W
Ασφάλεια:	τουλάχιστον 10 A

Κατηγορία προστασίας: II,

14.2 Μαχαίρια

14.2.1 HSE 61

Γωνία τροχίσματος ως προς το επίπεδο των μαχαiriών:	34°
Απόσταση δοντιών:	29 mm
Αριθμός διαδρομών:	3200 1/min
Μήκος κοπής:	500 mm, 600 mm

14.2.2 HSE 71

Γωνία τροχίσματος ως προς το επίπεδο των μαχαiriών:	28°
Απόσταση δοντιών:	36 mm
Αριθμός διαδρομών:	2600 1/min
Μήκος κοπής:	600 mm, 700 mm

14.2.3 HSE 81

Γωνία τροχίσματος ως προς το επίπεδο των μαχαiriών:	45°
Απόσταση δοντιών:	36 mm
Αριθμός διαδρομών:	2600 1/min
Μήκος κοπής:	500 mm, 600 mm, 700 mm

14.3 Βάρος

14.3.1 HSE 61

Μήκος κοπής 500 mm:	3,9 kg
Μήκος κοπής 600 mm:	4,1 kg

14.3.2 HSE 71

Μήκος κοπής 600 mm:	4,1 kg
Μήκος κοπής 700 mm:	4,2 kg

14.3.3 HSE 81

Μήκος κοπής 500 mm:	4,1 kg
Μήκος κοπής 600 mm:	4,2 kg
Μήκος κοπής 700 mm:	4,4 kg

14.4 Τιμές θορύβου και δονήσεων

Για τον προσδιορισμό των τιμών θορύβου και ταλαντώσεων εξετάστηκε η λειτουργία με ονομαστικό ανώτατο αριθμό στροφών.

Για περισσότερες πληροφορίες σχετικά με τη συμμόρφωση προς την Οδηγία 2002/44/EK για την έκθεση των εργαζομένων σε δονήσεις, βλ. ιστοσελίδα www.stihl.com/vib

14.4.1 Στάθμη ηχητικής πίεσης L_p κατά EN 62841-4-2

HSE 61

Μήκος κοπής 500 mm: 88 dB(A)
Μήκος κοπής 600 mm: 88 dB(A)

HSE 71

Μήκος κοπής 600 mm: 91 dB(A)
Μήκος κοπής 700 mm: 91 dB(A)

HSE 81

Μήκος κοπής 500 mm: 91 dB(A)
Μήκος κοπής 600 mm: 91 dB(A)
Μήκος κοπής 700 mm: 91 dB(A)

14.4.2 Στάθμη ηχοπίεσης L_w κατά EN 62841-4-2

HSE 61

Μήκος κοπής 500 mm: 96 dB(A)
Μήκος κοπής 600 mm: 96 dB(A)

HSE 71

Μήκος κοπής 600 mm: 99 dB(A)
Μήκος κοπής 700 mm: 99 dB(A)

HSE 81

Μήκος κοπής 500 mm: 99 dB(A)
Μήκος κοπής 600 mm: 99 dB(A)
Μήκος κοπής 700 mm: 99 dB(A)

14.4.3 Δονήσεις a_{hv} κατά EN 62841-4-2

HSE 61

Μήκος κοπής 500 mm:
Χειρολαβή αριστερά: 5,3 m/s²
Χειρολαβή δεξιά: 3,3 m/s²

HSE 61

Μήκος κοπής 600 mm:
Χειρολαβή αριστερά: 5,3 m/s²
Χειρολαβή δεξιά: 3,3 m/s²

HSE 71

Μήκος κοπής 600 mm:
Χειρολαβή αριστερά: 3,8 m/s²
Χειρολαβή δεξιά: 2,6 m/s²

HSE 71

Μήκος κοπής 700 mm:
Χειρολαβή αριστερά: 3,8 m/s²
Χειρολαβή δεξιά: 2,6 m/s²

HSE 81

Μήκος κοπής 500 mm:

Χειρολαβή αριστερά: 3,2 m/s²
Χειρολαβή δεξιά: 2,1 m/s²

HSE 81

Μήκος κοπής 600 mm:

Χειρολαβή αριστερά: 3,5 m/s²
Χειρολαβή δεξιά: 2,5 m/s²

HSE 81

Μήκος κοπής 700 mm:

Χειρολαβή αριστερά: 3,5 m/s²
Χειρολαβή δεξιά: 2,5 m/s²

Για τη στάθμη ηχητικής πίεσης και τη στάθμη ηχητικής ισχύος, η τιμή K-σύμφωνα με την Οδηγία 2006/42/EG = 2,0 dB(A). Για την τιμή δονήσεων, η τιμή K-σύμφωνα με την Οδηγία 2006/42/EG = 2,0 m/s².

Οι αναφερόμενες τιμές δονήσεων και θορύβου έχουν μετρηθεί με τυποποιημένη διαδικασία ελέγχου και μπορούν να θεωρηθούν κατάλληλες για τη σύγκριση ηλεκτρικών μηχανημάτων. Οι πραγματικά παραγόμενες τιμές δονήσεων και θορύβου ενδέχεται να διαφέρουν από τις αναφερόμενες τιμές, ανάλογα με τον τρόπο χρήσης του μηχανήματος. Οι αναφερόμενες τιμές δονήσεων και θορύβου μπορούν να χρησιμοποιηθούν για μια πρώτη εκτίμηση της καταπόνησης από δονήσεις και θορύβους. Η πραγματική καταπόνηση από δονήσεις και θορύβους πρέπει να προσδιοριστεί με εκτίμηση. Στην εκτίμηση αυτή μπορεί να λαμβάνονται υπόψη και τα χρονικά διαστήματα κατά τα οποία το ηλεκτρικό μηχανήμα είναι εκτός λειτουργίας, καθώς και τα διαστήματα κατά τα οποία είναι μεν σε λειτουργία αλλά χωρίς καταπόνησης.

Για πληροφορίες σχετικά με τη συμμόρφωση προς την Οδηγία 2002/44/EK για την έκθεση των εργαζομένων σε κραδασμούς, βλέπε

www.stihl.com/vib

14.5 REACH

REACH είναι το διακριτικό όνομα ενός κανονισμού των EK για την καταχώριση, την αξιολόγηση και την αδειοδότηση χημικών προϊόντων.

Για πληροφορίες σχετικά με την τήρηση του συστήματος REACH σύμφωνα με τον κανονισμό (EK) υπ' αρ. 1907/2006 βλέπε

www.stihl.com/reach

15 Οδηγίες επισκευής

Ο χρήστης του μηχανήματος επιτρέπεται να εκτελεί μόνο τις εργασίες καθαρισμού και συντήρησης.

σης που περιγράφονται σ' αυτές τις οδηγίες χειρισμού. Όλες οι υπόλοιπες επισκευές επιτρέπεται να πραγματοποιηθούν μόνο από ειδικευμένο κατάστημα.

Η STIHL συνιστά να αναθέσετε τις εργασίες συντήρησης και επισκευής αποκλειστικά στους επίσημους αντιπροσώπους της STIHL. Οι επίσημοι αντιπρόσωποι της STIHL έχουν τη δυνατότητα να λάβουν μέρος σε τακτικά προγράμματα εκπαίδευσης και έχουν στη διάθεσή τους τις απαραίτητες τεχνικές πληροφορίες.

Για τις επισκευές επιτρέπεται να χρησιμοποιούνται μόνο ανταλλακτικά που έχουν εγκριθεί από τη STIHL για χρήση σ' αυτό το μηχάνημα, ή ανταλλακτικά του ίδιου τύπου από τεχνικής άποψης. Χρησιμοποιείτε μόνο ανταλλακτικά καλής ποιότητας. Διαφορετικά μπορεί να υπάρξει κίνδυνος για ατυχήματα ή ζημιές στο μηχάνημα.

Η STIHL συνιστά να χρησιμοποιήσετε γνήσια ανταλλακτικά STIHL.

Τα γνήσια ανταλλακτικά STIHL αναγνωρίζονται από τον κωδικό STIHL, τον λογότυπο **STIHL** και ενδεχομένως από το σήμα ανταλλακτικών STIHL  (σε μικρά εξαρτήματα ενδέχεται να υπάρχει μόνο το σήμα).

16 Απόρριψη

Για πληροφορίες σχετικά με την απόρριψη μπορείτε να απευθυνθείτε στις αρμόδιες τοπικές αρχές ή σε πιστοποιημένο αντιπρόσωπο της STIHL.

Τυχόν ακατάλληλη απόρριψη μπορεί να προκαλέσει βλάβες στην υγεία και να επιβαρύνει το περιβάλλον.

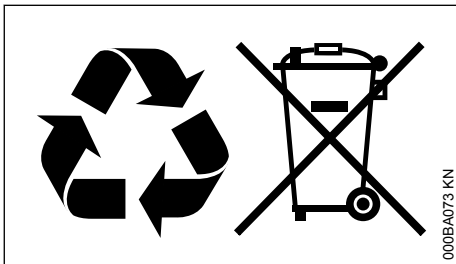

- Μεταφέρετε ή παραδώστε τα προϊόντα STIHL, συμπεριλαμβανομένης της συσκευασίας, σε κατάλληλο σημείο συλλογής για ανακύκλωση σύμφωνα με τους τοπικούς κανονισμούς.
- Δεν επιτρέπεται η απόρριψη μαζί με τα οικιακά απορρίμματα.

17 Δήλωση συμμόρφωσης ΕΕ

ANDREAS STIHL AG & Co. KG
Badstr. 115
D-71336 Waiblingen

Γερμανία

δηλώνει με αποκλειστική της ευθύνη ότι το προϊόν

Τύπος: Ηλεκτρικό ψαλίδι μπορ-
ντούρας
Κατασκευαστής: STIHL
Μοντέλο: HSE 61
HSE 71
HSE 81

Κωδικός σειράς: 4812

αναπαοκρίνεται στις σχετικές διατάξεις των οδηγιών 2011/65/ΕΕ, 2006/42/ΕΚ, 2014/30/ΕΕ και 2000/14/ΕΚ και έχει σχεδιαστεί και κατασκευαστεί σύμφωνα με τα εξής πρότυπα, όπως ισχύουν κατά την εκάστοτε ημερομηνία παραγωγής:

EN 55014-1, EN 55014-2, EN 62841-1,
EN 62841-4-2, EN 61000-3-2, EN 61000-3-3

Ο προσδιορισμός της μετρημένης και εγγυημένης στάθμης ηχητικής ισχύος πραγματοποιήθηκε σύμφωνα με τη μέθοδο που αναφέρεται στην Οδηγία 2000/14/ΕΚ, Παράρτημα V, με εφαρμογή του προτύπου ISO 11094.

Μετρημένη στάθμη ηχητικής ισχύος

HSE 61
Μήκος κοπής 500 mm: 96 dB(A)
Μήκος κοπής 600 mm: 96 dB(A)

HSE 71
Μήκος κοπής 600 mm: 99 dB(A)
Μήκος κοπής 700 mm: 99 dB(A)

HSE 81
Μήκος κοπής 500 mm: 99 dB(A)
Μήκος κοπής 600 mm: 99 dB(A)
Μήκος κοπής 700 mm: 99 dB(A)

Εγγυημένη στάθμη ηχητικής ισχύος

HSE 61
Μήκος κοπής 500 mm: 98 dB(A)
Μήκος κοπής 600 mm: 98 dB(A)

HSE 71
Μήκος κοπής 600 mm: 101 dB(A)
Μήκος κοπής 700 mm: 101 dB(A)

HSE 81
Μήκος κοπής 500 mm: 101 dB(A)
Μήκος κοπής 600 mm: 101 dB(A)
Μήκος κοπής 700 mm: 101 dB(A)

Διατήρηση τεχνικού φακέλου:

ANDREAS STIHL AG & Co. KG

Produktzulassung

Το έτος κατασκευής, η χώρα κατασκευής και ο αριθμός του μηχανήματος αναγράφονται στο μηχανήμα.

Waiblingen, 31/01/2023

ANDREAS STIHL AG & Co. KG

κ.ε.



Robert Olma, Vice President, Regulatory Affairs & Global Governmental Relations



18 Πιστοποιητικό συμβατότητας UKCA

ANDREAS STIHL AG & Co. KG

Badstr. 115

D-71336 Waiblingen

Γερμανία

δηλώνει με αποκλειστική της ευθύνη ότι το προϊόν

Τύπος: Ηλεκτρικό ψαλίδι
μπορντούρας
Κατασκευαστής: STIHL
Μοντέλο: HSE 61
HSE 71
HSE 81

Κωδικός σειράς: 4812

ανταποκρίνεται στις σχετικές διατάξεις των κανονισμών του HB: The Restriction of the Use of Certain Hazardous Substances in Electrical and Electronic Equipment Regulations 2012, Supply of Machinery (Safety) Regulations 2008, Electromagnetic Compatibility Regulations 2016 και Noise Emission in the Environment by Equipment for use Outdoors Regulations 2001, και έχει σχεδιαστεί και κατασκευαστεί σύμφωνα με τα εξής πρότυπα, όπως ισχύουν κατά την εκάστοτε ημερομηνία παραγωγής:

EN 55014-1, EN 55014-2, EN 62841-1,
EN 62841-4-2, EN 61000-3-2, EN 61000-3-3

Ο προσδιορισμός της μετρημένης και εγγυημένης στάθμης ηχητικής ισχύος πραγματοποιήθηκε σύμφωνα με τον κανονισμό του HB: Noise Emission in the Environment by Equipment for use Outdoors Regulations 2001, Schedule 8, με εφαρμογή του προτύπου ISO 11094.

Μετρημένη στάθμη ηχητικής ισχύος

HSE 61

Μήκος κοπής 500 mm: 96 dB(A)

Μήκος κοπής 600 mm: 96 dB(A)

HSE 71

Μήκος κοπής 600 mm: 99 dB(A)

Μήκος κοπής 700 mm: 99 dB(A)

HSE 81

Μήκος κοπής 500 mm: 99 dB(A)

Μήκος κοπής 600 mm: 99 dB(A)

Μήκος κοπής 700 mm: 99 dB(A)

Εγγυημένη στάθμη ηχητικής ισχύος

HSE 61

Μήκος κοπής 500 mm: 98 dB(A)

Μήκος κοπής 600 mm: 98 dB(A)

HSE 71

Μήκος κοπής 600 mm: 101 dB(A)

Μήκος κοπής 700 mm: 101 dB(A)

HSE 81

Μήκος κοπής 500 mm: 101 dB(A)

Μήκος κοπής 600 mm: 101 dB(A)

Μήκος κοπής 700 mm: 101 dB(A)

Διατήρηση τεχνικού φακέλου:

ANDREAS STIHL AG & Co. KG

Το έτος κατασκευής, η χώρα κατασκευής και ο αριθμός του μηχανήματος αναγράφονται στο μηχανήμα.

Waiblingen, 31/01/2023

ANDREAS STIHL AG & Co. KG

κ.ε.



Robert Olma, Vice President, Regulatory Affairs & Global Governmental Relations



19 Διευθύνσεις

www.stihl.com

20 Γενικές οδηγίες ασφάλειας για ηλεκτρικά μηχανήματα

20.1 Εισαγωγή

Το κεφάλαιο αυτό περιέχει τις προκαθορισμένες γενικές προφυλάξεις ασφαλείας κατά το πρότυπο

EN/IEC 62841 για ηλεκτρικά εργαλεία χειρός που λειτουργούν με κινητήρα.

Η STIHL είναι υποχρεωμένη να παραθέτει αυτά τα κείμενα.

Οι προφυλάξεις ασφαλείας για την αποφυγή ηλεκτροπληξίας που αναφέρονται στην ενότητα «Ηλεκτρική ασφάλεια» δεν εφαρμόζονται στα επαναφορτιζόμενα προϊόντα της STIHL.



ΠΡΟΕΙΔΟΠΟΙΗΣΗ

Μελετήστε όλες τις οδηγίες ασφαλείας, τις υποδείξεις, τις εικόνες και τα τεχνικά χαρακτηριστικά του ηλεκτρικού εργαλείου. Αν δεν τηρήσετε τις υποδείξεις που ακολουθούν, υπάρχει κίνδυνος να προκληθεί ηλεκτροπληξία, πυρκαγιά ή/και σοβαροί τραυματισμοί. **Φυλάξτε όλες τις οδηγίες ασφαλείας και τις υποδείξεις για μελλοντική χρήση.**

Ο όρος «ηλεκτρικό εργαλείο» που χρησιμοποιείται στις οδηγίες ασφαλείας αναφέρεται τόσο σε μηχανήματα που τροφοδοτούνται από το ηλεκτρικό δίκτυο (με καλώδιο τροφοδοσίας) όσο και σε μηχανήματα που λειτουργούν με μπαταρία (χωρίς καλώδιο τροφοδοσίας).

20.2 Ασφάλεια στον χώρο εργασίας

- α) Διατηρείτε τον χώρο εργασίας σας τακτοποιημένο και φροντίζετε για κατάλληλο φωτισμό. Η έλλειψη τάξης και ο κακός φωτισμός του χώρου εργασίας μπορούν να οδηγήσουν σε ατυχήματα.
- β) Μην χρησιμοποιείτε το ηλεκτρικό εργαλείο σε εκρηκτικό περιβάλλον όπου υπάρχουν εύφλεκτα υγρά, αέρια ή σκόνες. Τα ηλεκτρικά εργαλεία παράγουν σπινθήρες που μπορούν να προκαλέσουν την ανάφλεξη σκόνης ή ατμών.
- γ) Κατά τη χρήση του ηλεκτρικού εργαλείου, μην επιτρέπετε σε παιδιά και άλλα άτομα να πλησιάζουν. Αν αφαιρεθείτε, μπορεί να χάσετε τον έλεγχο του ηλεκτρικού εργαλείου.

20.3 Ηλεκτρική ασφάλεια

- α) Το βύσμα του ηλεκτρικού εργαλείου πρέπει να ταιριάζει με την πρίζα. Δεν επιτρέπεται να γίνει καμία αλλαγή ή μετατροπή στο φις. Μην χρησιμοποιείτε αντάπτορα σε συνδυασμό με γειωμένα ηλεκτρικά εργαλεία. Ο κίνδυνος ηλεκτροπληξίας είναι μειωμένος όταν διατηρείτε το φις στην αρχική του κατάσταση και χρησιμοποιείτε κατάλληλη πρίζα.

- β) Αποφεύγετε την επαφή του σώματός σας με γειωμένες επιφάνειες όπως σωλήνες, καλοριφέρ, κουζίνες και ψυγεία. Υπάρχει μεγαλύτερος κίνδυνος ηλεκτροπληξίας όταν το σώμα σας είναι γειωμένο.
- γ) Διατηρείτε τα ηλεκτρικά εργαλεία μακριά από βροχή και υγρασία. Η δειξίωση νερού στο ηλεκτρικό εργαλείο αυξάνει τον κίνδυνο ηλεκτροπληξίας.
- δ) Μην χρησιμοποιείτε το καλώδιο τροφοδοσίας για οποιονδήποτε άλλο σκοπό εκτός από την τροφοδοσία του μηχανήματος. Σε καμία περίπτωση μην χρησιμοποιείτε το καλώδιο τροφοδοσίας για να μεταφέρετε ή να κρεμάσετε το ηλεκτρικό εργαλείο, ή για να τραβήξετε το φις από την πρίζα. Διατηρείτε το καλώδιο τροφοδοσίας μακριά από θερμότητα, λάδι, αιχμηρές ακμές ή κινούμενα μέρη. Οι ζημιές και η έντονη συστροφή των καλωδίων τροφοδοσίας αυξάνουν τον κίνδυνο ηλεκτροπληξίας.
- ε) Όταν εργάζεστε με το ηλεκτρικό εργαλείο σε υπαίθριο χώρο, να χρησιμοποιείτε μόνο καλώδια επέκτασης (μπαλαντέζα) κατάλληλα και για εξωτερική χρήση. Η χρήση καλωδίου επέκτασης που είναι κατάλληλο για εξωτερική χρήση μειώνει τον κίνδυνο ηλεκτροπληξίας.
- στ) Αν δεν μπορείτε να αποφύγετε τη χρήση του ηλεκτρικού εργαλείου σε υγρό περιβάλλον, χρησιμοποιήστε ασφαλειοδιακόπτη RCD. Η χρήση ασφαλειοδιακόπτη διαρροής προς γη μειώνει τον κίνδυνο ηλεκτροπληξίας.

20.4 Ασφάλεια ατόμων

- α) Η εργασία με ηλεκτρικό εργαλείο απαιτεί μεγάλη προσοχή, περίσκεψη και καλό έλεγχο των κινήσεών σας. Μην χρησιμοποιείτε ηλεκτρικά εργαλεία, όταν είστε κουρασμένοι ή όταν βρίσκεστε υπό την επήρεια ναρκωτικών, αλκοόλ ή φαρμάκων. Μια στιγμή απροσεξίας κατά τη χρήση ενός ηλεκτρικού εργαλείου μπορεί να οδηγήσει σε σοβαρούς τραυματισμούς.
- β) Χρησιμοποιείτε μέσα ατομικής προστασίας και πάντοτε γυαλιά προστασίας. Η χρήση κατάλληλων μέσων ατομικής προστασίας, όπως μάσκα σκόνης, αντιλιοσθητικά παπούτσια, κράνος και ωτασπίδες, ανάλογα με τον τύπο και τη χρήση του ηλεκτρικού εργαλείου, μειώνει τον κίνδυνο τραυματισμού.
- γ) Προσέξτε να μην ενεργοποιηθεί το εργαλείο κατά λάθος. Να βεβαιώνετε ότι το ηλεκτρικό εργαλείο είναι απενεργοποιημένο πριν το

- σηκώσετε ή το μεταφέρετε και προτού το συνδέσετε σε ηλεκτρική τροφοδοσία ή/και σε μπαταρία. Αν έχετε το δάχτυλο στη σκανδάλη, ενώ μεταφέρετε το ηλεκτρικό εργαλείο, ή όταν συνδέετε το ηλεκτρικό εργαλείο στην τροφοδοσία με πατημένη σκανδάλη, μπορεί να προκληθεί ατύχημα.
- δ) **Αφαιρείτε τυχόν εργαλεία ρύθμισης ή το κατσαβίδι, πριν θέσετε το ηλεκτρικό εργαλείο σε λειτουργία.** Ένα εργαλείο ή κατσαβίδι που είναι συνδεδεμένο σε περιστρεφόμενο μέρος του ηλεκτρικού εργαλείου, μπορεί να προκαλέσει τραυματισμούς.
- ε) **Αποφεύγετε τις αντικανονικές στάσεις του σώματος. Φροντίζετε για σταθερή στάση και διατηρείτε πάντα την ισορροπία σας.** Έτσι θα έχετε καλύτερο έλεγχο του ηλεκτρικού εργαλείου σε απρόβλεπτες καταστάσεις.
- στ) **Να φοράτε κατάλληλα ρούχα. Μην φοράτε φαρδιά ρούχα ή κοσμήματα. Κρατάτε τα μαλλιά και τα ρούχα σας μακριά από περιστρεφόμενα μέρη.** Τα χαλαρά ρούχα, τα κοσμήματα και τα μακριά μαλλιά μπορεί να μπλεχτούν σε κινούμενα μέρη του εργαλείου.
- ζ) **Αν μπορούν να συνδεθούν συστήματα αναρρόφησης και συλλογής σκόνης, αυτά πρέπει να συνδέονται και να χρησιμοποιούνται με κατάλληλο τρόπο.** Η χρήση συστημάτων αναρρόφησης σκόνης μπορεί να μειώσει τον κίνδυνο λόγω σκόνης.
- η) **Προσέξτε να μην παρασυρθείτε από μια ψευδή αίσθηση ασφάλειας και μην αγνοήσετε τους κανόνες ασφάλειας για ηλεκτρικά εργαλεία, ακόμα και όταν έχετε εξοικειωθεί με το ηλεκτρικό εργαλείο.** Ένας απρόσεκτος χειρισμός μπορεί να προκαλέσει σοβαρούς τραυματισμούς μέσα σε κλάσματα του δευτερολέπτου.
- γ) **Πριν προβείτε σε οποιαδήποτε ρύθμιση του μηχανήματος, πριν αλλάξετε εξαρτήματα στα πρόσθετα εργαλεία και προτού να αφήσετε το ηλεκτρικό εργαλείο, αποσυνδέστε το φως από την πρίζα ή/και αφαιρέστε την αποσπώμενη μπαταρία.** Αυτό το μέτρο ασφαλείας αποτρέπει την κατά λάθος εκκίνηση του ηλεκτρικού εργαλείου.
- δ) **Φυλάσσετε μακριά από παιδιά τα ηλεκτρικά εργαλεία που δεν χρησιμοποιείτε. Μην επιτρέψετε τη χρήση του ηλεκτρικού εργαλείου από άτομα που δεν είναι εξοικειωμένα με τον χειρισμό του ή δεν έχουν διαβάσει αυτές τις οδηγίες ασφαλείας.** Τα ηλεκτρικά εργαλεία είναι επικίνδυνα, όταν χρησιμοποιούνται από άτομα που δεν έχουν την απαιτούμενη πείρα.
- ε) **Φροντίζετε επιμελώς τα ηλεκτρικά εργαλεία και τα πρόσθετα εξαρτήματά τους. Βεβαιώνεστε ότι τα κινούμενα μέρη λειτουργούν απρόσκοπτα και δεν σφηνώνονται, και ότι δεν υπάρχουν σπασμένα ή ελαττωματικά εξαρτήματα που επηρεάζουν αρνητικά τη λειτουργία του ηλεκτρικού εργαλείου. Τυχόν ελαττωματικά εξαρτήματα πρέπει να επισκευαστούν πριν τη χρήση του ηλεκτρικού εργαλείου.** Πολλά ατυχήματα με ηλεκτρικά εργαλεία οφείλονται σε κακή συντήρηση.
- στ) **Διατηρείτε τα κοπτικά εξαρτήματα καθαρά και τροχισμένα.** Η σχολαστική φροντίδα των κοπτικών εξαρτημάτων των αιχμηρές ακμές μειώνει το σφάλωμα και διευκολύνει τον χειρισμό.
- ζ) **Χρησιμοποιείτε το ηλεκτρικό εργαλείο, τα πρόσθετα εξαρτήματα κ.λπ. σύμφωνα με αυτές τις οδηγίες. Λαμβάνετε υπόψη σας τις συνθήκες και το είδος της εργασίας.** Η χρήση ηλεκτρικών εργαλείων για οποιαδήποτε εφαρμογή εκτός από τον προβλεπόμενο σκοπό μπορεί να οδηγήσει σε επικίνδυνες καταστάσεις.
- η) **Διατηρείτε τις λαβές και επιφάνειες κρατήματος στεγνές, καθαρές και απαλλαγμένες από λάδια και γράσα.** Αν οι λαβές και οι επιφάνειες κρατήματος δεν είναι καθαρές, δεν θα μπορείτε να χειριστείτε και να ελέγχετε το ηλεκτρικό εργαλείο σε απρόβλεπτες καταστάσεις.

20.5 Χρήση και χειρισμός του ηλεκτρικού εργαλείου

- α) **Μην υπερφορτώνετε το ηλεκτρικό εργαλείο. Χρησιμοποιείτε πάντα το κατάλληλο ηλεκτρικό εργαλείο για την εργασία σας.** Το κατάλληλο ηλεκτρικό εργαλείο εξασφαλίζει καλύτερα αποτελέσματα και μεγαλύτερη ασφάλεια μέσα στα σχετικά όρια ισχύος.
- β) **Μην χρησιμοποιείτε ηλεκτρικό εργαλείο με ελαττωματική σκανδάλη ή διακόπτη.** Ένα ηλεκτρικό εργαλείο που δεν μπορεί να τεθεί σε λειτουργία ή εκτός λειτουργίας είναι επικίνδυνο και πρέπει να επισκευαστεί.

20.6 Σέρβις

- α) **Επισκευές του ηλεκτρικού εργαλείου πρέπει να γίνονται μόνο από ειδικευμένο προσωπικό και με τη χρήση γνήσιων ανταλλακτικών.** Έτσι εξασφαλίζεται η ασφαλής κατάσταση του ηλεκτρικού εργαλείου.

20.7 Οδηγίες ασφάλειας για ψαλίδια μπορντούρας

Γενικές οδηγίες ασφάλειας για ψαλίδια μπορντούρας

- α) Μην χρησιμοποιείτε το ψαλίδι μπορντούρας όταν επικρατούν κακές καιρικές συνθήκες, και ειδικά καταιγίδες. Έτσι μειώνεται ο κίνδυνος ηλεκτροπληξίας από κεραυνό.
- β) Απομακρύνετε τυχόν καλώδια παροχής από την περιοχή εργασίας. Μπορεί να υπάρχουν καλώδια κρυμμένα σε φράχτες ή θάμνους και κατά λάθος να κοπούν από το μαχαίρι.
- γ) Φοράτε γυαλιά. Τα κατάλληλα μέσα ατομικής προστασίας μειώνουν την πιθανότητα απώλειας της ακοής.
- δ) Κρατάτε το ψαλίδι μπορντούρας αποκλειστικά και μόνο από τις μονωμένες επιφάνειες της λαβής, καθώς υπάρχει πιθανότητα το μαχαίρι να έρθει σε επαφή με κρυμμένα ρευμόφορα καλώδια ή ακόμα και με το δικό του καλώδιο τροφοδοσίας. Κατά την επαφή του μαχαίριού με ηλεκτροφόρο καλώδιο, τα μεταλλικά μέρη του μηχανήματος μπορεί να βρεθούν υπό τάση και να προκαλέσουν ηλεκτροπληξία.
- ε) Φροντίστε να βρίσκεται το μαχαίρι μακριά από το σώμα σας. Μην χρησιμοποιείτε τα κινούμενα μαχαίρια για να απομακρύνετε τα κομμένα υλικά ή για να συγκρατήσετε το υλικό που πρόκειται να κόψετε. Τα μαχαίρια συνεχίζουν να κινούνται μετά το κλείσιμο του διακόπτη. Μια στιγμή απροσεξίας κατά τη χρήση του ψαλιδιού μπορντούρας μπορεί να οδηγήσει σε σοβαρούς τραυματισμούς.
- στ) Βεβαιωθείτε ότι όλοι οι διακόπτες είναι απενεργοποιημένοι και ότι έχετε αφαιρέσει το φίδελο από την πρίζα, προτού καθαρίσετε το μηχανήμα από σφηνωμένο κομμένο υλικό ή εκτελέσετε εργασίες συντήρησης στο ψαλίδι μπορντούρας. Μια απρόσμενη ενεργοποίηση του ψαλιδιού μπορντούρας κατά την απομάκρυνση σφηνωμένων υλικών ή κατά τη συντήρηση μπορεί να προκαλέσει σοβαρούς τραυματισμούς.
- ζ) Μεταφέρετε το ψαλίδι μπορντούρας με ακινητοποιημένο μαχαίρι, κρατώντας το μηχανήμα από τη λαβή και προσέχοντας να μην ενεργοποιήσετε κανέναν διακόπτη. Η σωστή μεταφορά του ψαλιδιού μπορντούρας μειώνει τον κίνδυνο της κατά λάθος εκκίνησης του μηχανήματος και των πιθανών επακόλουθων τραυματισμών από το μαχαίρι.

- η) Για τη μεταφορά και τη φύλαξη του ψαλιδιού μπορντούρας, τοποθετείτε πάντοτε το προστατευτικό κάλυμμα επάνω στα μαχαίρια. Ο προσεκτικός χειρισμός του ψαλιδιού μπορντούρας μειώνει τον κίνδυνο τραυματισμού από το μαχαίρι.

Spis treści

1	Przedmowa.....	246
2	Wprowadzenie do niniejszej Instrukcji użytkowania.....	247
3	Wskazówki dotyczące bezpieczeństwa i techniki pracy.....	247
4	Zastosowanie.....	252
5	Podłączenie urządzenia do sieci zasilania prądem elektrycznym.....	253
6	Włączanie urządzenia.....	254
7	Wyłączanie urządzenia.....	255
8	Obrotowa rękojeść.....	255
9	Przechowywanie urządzenia.....	255
10	Ostrzenie noży tnących.....	256
11	Wskazówki dotyczące przeglądów technicznych i konserwacji.....	256
12	Ograniczanie zużycia eksploatacyjnego i unikanie uszkodzeń.....	257
13	Zasadnicze podzespoły urządzenia.....	258
14	Dane techniczne.....	258
15	Wskazówki dotyczące napraw.....	260
16	Utylizacja.....	260
17	Deklaracja zgodności UE.....	260
18	Deklaracja zgodności UKCA.....	261
19	Adresy.....	262
20	Ogólne wskazówki bezpieczeństwa obowiązujące podczas pracy narzędziami z napędem elektrycznym.....	262

1 Przedmowa

Szanowni Państwo,

uprzejmie dziękujemy za to, że zdecydowaliście się na nabycie najwyższej jakości produktu firmy STIHL.

Niniejszy produkt powstał z zastosowaniem nowoczesnych procesów technologicznych oraz szerokiego spektrum przedsięwzięć mających na celu zapewnienie niezmiennie wysokiego poziomu jakości. Dołożyliśmy wszelkich starań, żebyście byli Państwo zadowoleni z zakupionego urządzenia i mogli nim bez przeszkód pracować.

Jeżeli mielibyście Państwo pytania dotyczące Waszego urządzenia, to prosimy zwracać się z

nimi do autoryzowanego dealera lub bezpośrednio do naszego dystrybutora.

Wasz



Dr. Nikolas Stihl

2 Wprowadzenie do niniejszej Instrukcji użytkownika

2.1 Piktogramy

Wszystkie piktogramy, które zostały zamieszczone na urządzeniu, zostały objaśnione w niniejszej Instrukcji użytkownika.

2.2 Oznaczenie akapitów



Ostrzeżenie przed zagrożeniem wypadkiem lub odniesieniem obrażeń przez osoby oraz przed ciężkimi uszkodzami na rzeczach.

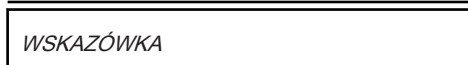

Ostrzeżenie przed uszkodzeniem urządzenia lub jego poszczególnych podzespołów.

2.3 Rozwój techniczny

Firma STIHL prowadzi stale prace nad dalszym rozwojem technicznym wszystkich maszyn i urządzeń; dlatego zastrzega się prawo do wprowadzania zmian zakresu dostawy w przedmiocie formy, techniki oraz wyposażenia.

W związku z powyższym wyklucza się prawo do zgłaszania roszczeń na podstawie informacji oraz ilustracji zamieszczonych w niniejszej Instrukcji użytkownika.

3 Wskazówki dotyczące bezpieczeństwa i techniki pracy



Przy pracy tym urządzeniem mechanicznym niezbędne jest stosowanie szczególnych środków ostrożności, gdyż praca wykonywana jest bardzo ostrymi nożami tnącymi z zastosowaniem prądu elektrycznego.



Przed pierwszym użyciem urządzenia należy dokładnie przeczytać całą instrukcję obsługi. Instrukcję należy przechowywać w bezpiecznym

miejscu. Nieprzestrzeganie instrukcji obsługi może stwarzać śmiertelne niebezpieczeństwo.

Należy stosować się do lokalnych przepisów dotyczących bezpieczeństwa opracowanych przez np. stowarzyszenia branżowe, zakłady ubezpieczeń społecznych, instytucje BHP i inne instytucje.

Osoby, które nie pracowały dotąd urządzeniem, powinny poprosić sprzedawcę lub inną kompetentną osobę o zademonstrowanie bezpiecznej obsługi urządzenia lub wziąć udział w szkoleniu.

Osobom niepełnoletnim nie wolno używać urządzenia. Wyjątek stanowią osoby powyżej 16 roku życia odbywające praktyki zawodowe.

Nie pozwolić na zbliżanie się dzieci, zwierząt i osób postronnych.

Nieużywane urządzenie należy odstawić w taki sposób, aby nie stanowiło dla nikogo zagrożenia. Zabezpieczyć urządzenie przed użyciem przez osoby nieupoważnione.

Użytkownik ponosi odpowiedzialność za spowodowanie wypadku lub wywołanie zagrożenia dla innych osób oraz ich majątku.

Urządzenie można udostępniać lub wypożyczać wyłącznie osobom, które znają dany model i jego obsługę. Wraz z urządzeniem przekazać instrukcję obsługi.

Osoby, które w związku z ograniczeniami zdolności fizycznych, sensorycznych lub umysłowych nie są w stanie obsługiwać urządzenia, mogą pracować urządzeniem tylko pod nadzorem, lub wykonując zalecenia osoby odpowiedzialnej.

Czas użytkowania urządzeń emitujących hałas może być ograniczony przepisami ogólnokrajowymi lub lokalnymi.

Osoba używająca urządzenia musi być wypoczęta, zdrowa i w dobrej kondycji.

Osoby, które ze względów zdrowotnych nie mogą wykonywać prac związanych z dużym wysiłkiem fizycznym, muszą skonsultować z lekarzem możliwość pracy urządzeniem.

Nie wolno pracować urządzeniem po spożyciu alkoholu, leków osłabiających zdolność reakcji lub narkotyków.

Urządzenie stosować wyłącznie do pielęgnacji żywopłotów, wycinania krzewów, zarośli lub podobnych.

Stosowanie urządzenia do innych celów jest nie-
dozwolone i może prowadzić do wypadków lub
uszkodzenia urządzenia.

Przed rozpoczęciem jakichkolwiek czynności
serwisowych przy urządzeniu należy wyjąć
wtyczkę z gniazda sieciowego – **niebezpieczeń-
stwo wypadku!**

Nie wyjmować wtyczki z gniazda zasilania sieci-
owego poprzez ciągnięcie za przewód zasilający –
należy zawsze uchwycić samą wtyczkę.

Stosowanie nieodpowiednich przedłużaczy może
być niebezpieczne.

Przy stosowaniu przedłużacza należy zwrócić
uwagę na minimalne przekroje poszczególnych
kablów (patrz rozdział „Podłączenie urządzenia do
sieci zasilania napięciem”).

Wtyczka i złącze przedłużacza muszą być wodo-
szczelne lub umieszczone w miejscu, gdzie nie
będą mieć kontaktu z wodą.

Wolno stosować tylko takie noże oraz elementy
wyposażenia, które zostały dopuszczone przez
firmę STIHL do powyższego urządzenia mecha-
nicznego lub które stanowią ich techniczny odpo-
wiednik. W razie wątpliwości należy skonsult-
wać się z autoryzowanym dealerem. Stosować
wyłącznie wysokiej jakości narzędzia i akcesoria.
W przeciwnym razie może dojść do wypadku lub
uszkodzenia urządzenia.

Firma STIHL zaleca stosowanie wyłącznie oryginal-
nych narzędzi i akcesoriów STIHL. Są one
dostosowane optymalnie do produktu oraz
wymagań użytkownika.

Nie dokonywać żadnych modyfikacji w urządze-
niu. Mogłoby to spowodować pogorszenie bez-
pieczeństwa. Firma STIHL nie odpowiada za
szkody osobowe i rzeczowe powstałe wskutek
używania niedopuszczonych akcesoriów.

Nie czyścić urządzenia myjką wysokociśniew-
niową. Ostry strumień wody może uszkodzić ele-
menty urządzenia.

Nie spryskiwać urządzenia wodą.

3.1 Odzież i wyposażenie

Nosić przepisową odzież i wyposażenie.



Odzież musi spełniać funkcję
ochronną, lecz nie może krępować
ruchów. Odzież powinna przylegać
do ciała. Może to być kombinezon,
nie należy nosić fartucha.

Nie nosić odzieży, która mogłaby się zaplątać w
drewno, krzaki lub ruchome elementy urządze-

nia. Nie nosić również szali, krawatów ani bizute-
rii. Długie włosy należy związać i zabezpieczyć w
taki sposób, aby nie sięgały ramion.



Nosić obuwie ochronne z antypośliz-
gową podeszwą.

3.1.1 Okulary ochronne, ochrona słuchu



OSTRZEŻENIE



Aby zmniejszyć niebezpieczeństwo
obrażeń oczu, nosić ciasno przylega-
jące okulary ochronne zgodne
z normą EN 166. Zwracać uwagę na
prawidłowe założenie okularów
ochronnych.

Nosić „indywidualną” ochronę przed hałasem,
np. stopery do uszu.



Nosić solidne rękawice robocze z
wytrzymałego materiału (np. ze
skóry).

Firma STIHL oferuje szeroki wybór środków
ochrony indywidualnej.

3.2 Transport urządzenia

Należy zawsze wylączyć urządzenie i wyjąć
wtyczkę z gniazda sieciowego – założyć osłonę
zespołu noży tnących, także przy transporcie
urządzenia na krótkie odległości.

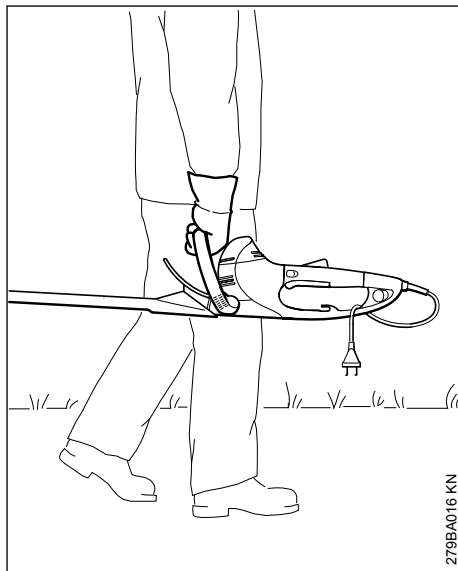

2798A016 KN

Urządzenie przenosić trzymając za uchwyt, nożami do tyłu.

W pojazdach: zabezpieczyć urządzenie przed przewróceniem i uszkodzeniem.

3.3 Przed rozpoczęciem pracy

Sprawdzić, czy urządzenie mechaniczne znajduje się w należytym stanie technicznym. Przestrzegać informacji zawartych w odpowiednich rozdziałach instrukcji obsługi:

- Wartości napięcia oraz częstotliwości urządzenia (patrz tabliczka znamionowa) muszą być zgodne z wartościami napięcia oraz częstotliwościami sieci zasilania
- Sprawdzić, czy przewód zasilający, wtyczka i przedłużacz nie są uszkodzone. Nie wolno używać uszkodzonych kabli, złącz i wtyczek ani przewodów zasilających, które nie są zgodne z przepisami.
- Gniazda wtykowe przedłużaczy muszą być zabezpieczone przed wodą rozpryskową.
- Przewody zasilające należy rozłożyć i oznaczyć w taki sposób, żeby nie zostały uszkodzone lub nie stanowiły dla nikogo zagrożenia
 - niebezpieczeństwo potknięcia
- Dźwignia przełącznika, kabłąk przełącznika oraz dodatkowy przełącznik muszą się swobodnie poruszać – po zwolnieniu dźwignia przełącznika, kabłąk przełącznika oraz dodatkowy przełącznik muszą się automatycznie przemieścić do pozycji wyjściowej
- Noże tnące znajdują się w nienagannym stanie technicznym (są czyste, swobodnie się poruszają i nie są zdeformowane), są mocno osadzone, prawidłowo zamontowane, naostrzone i obficie spryskane rozpuszczalnikiem do żywic STIHL (środek smarujący)
- Sprawdzić, czy osłona chroniąca przed przecięciem (jeśli występuje) nie jest uszkodzona
- Nie wprowadzać żadnych modyfikacji w elementach obsługowych lub zabezpieczeniach
- Aby zapewnić bezpieczne prowadzenie urządzenia, uchwyty muszą być czyste i suche, wolne od oleju i innych zanieczyszczeń

Urządzenie może być używane tylko w bezpiecznym stanie – **niebezpieczeństwo wypadku!**

Aby zminimalizować ryzyko porażenia prądem:

- urządzenie podłączać tylko do przepisowo zainstalowanych gniazd sieciowych
- użyty przedłużacz musi odpowiadać wymaganiom związanym z danymi warunkami eksploatacyjnymi

- izolacja przyłącza i przedłużacza, wtyczka oraz złącze muszą znajdować się w nienagannym stanie technicznym

3.4 Trzymanie i prowadzenie urządzenia

Urządzenie należy zawsze trzymać obydwojema rękami za uchwyty. Uchwyty należy mocno objąć kciukami.

3.4.1 Osoby praworęczne

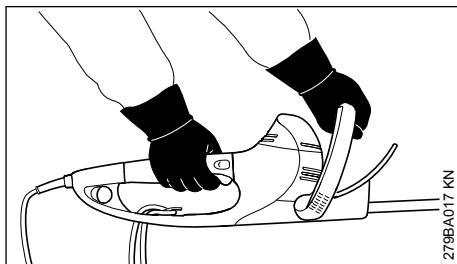

Prawa dłoń spoczywa na rękojeści manipulacyjnej, a lewa dłoń na uchwycie obwiedniowym.

3.4.2 Osoby leworęczne

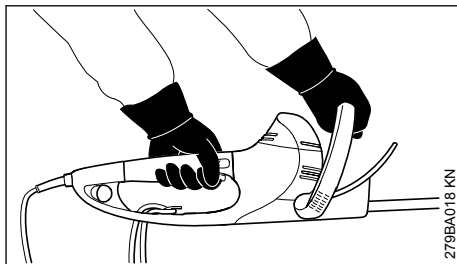

Lewa dłoń spoczywa na rękojeści manipulacyjnej, a prawa dłoń na uchwycie obwiedniowym.

Przyjąć prawidłową i stabilną postawę. Prowadzić urządzenie w taki sposób, aby noże były skierowane w kierunku od ciała.

3.5 Podczas pracy

W przypadku grożącego niebezpieczeństwa lub wypadku należy natychmiast wyłączyć urządzenie – zwolnić dźwignię przełącznika i kabłąk przełącznika lub dźwignię przełącznika i przełącznik dodatkowy.

Należy upewnić się, czy na stanowisku pracy nie ma innych osób.

Obserwować noże – nie ciąć fragmentów żywopłotu poza polem widzenia.

Podczas cięcia wysokich żywopłotów należy zachować największą ostrożność, ponieważ ktoś może znajdować się za żywopłotem. Przed rozpoczęciem pracy sprawdzić, czy nikogo tam nie ma.



Nie pracować urządzeniem podczas opadów deszczu czy w mokrym lub bardzo wilgotnym otoczeniu – silnik urządzenia nie jest zabezpieczony przed działaniem wody – **ryzyko porażenia prądem lub wystąpienia zwarcia!**

Nie pozostawiać urządzenia na deszczu.

Urządzenie zostało wyposażone w system błyskawicznego zatrzymania noży tnących – jeżeli została zwolniona przynajmniej jedna z dźwigni głównych przełączników, dźwignia przełącznika bądź dźwignia przełącznika dodatkowego, noże tnące zostaną natychmiast zatrzymane.

Powyższą funkcję należy kontrolować regularnie i w krótkich odstępach czasu. Nie wolno eksploatować urządzenia, którego noże tnące nie zatrzymują się natychmiast po wyłączeniu silnika – **niebezpieczeństwo odniesienia obrażeń!** Należy zwrócić się do autoryzowanego dealera.

Zachować ostrożność na śliskich i mokrych nawierzchniach, na śniegu, na pochyłościach, na nierównym terenie itp. – **niebezpieczeństwo poślizgnięcia!**

Usunąć ścięte gałęzie i obcięty materiał.

Zwracać uwagę na przeszkody: pieńki, korzenie – **niebezpieczeństwo potknięcia!**

3.5.1 Podczas wykonywania prac na wysokości:

- Używać podnośnika kosowego.
- Nie pracować, stojąc na drabinie lub na drzewie.
- Nie pracować na niestabilnych powierzchniach

W przypadku pracy z ochronnikami słuchu należy zachować szczególną ostrożność i uwagę, ponieważ można wtedy nie usłyszeć dźwięków ostrzegawczych (okrzyki ostrzegawcze, sygnały alarmowe itp.).

W odpowiednim czasie robić przerwy w pracy, aby zapobiec zmęczeniu i utracie sił – **niebezpieczeństwo wypadku!**

Pracować spokojnie i rozważnie – tylko w warunkach dobrego oświetlenia i dobrej widoczności. Nie stwarzać zagrożenia dla innych osób.

Podczas pracy przekładnia nagrzewa się. Nie dotykać obudowy przekładni – **niebezpieczeństwo poparzenia!**

Jeżeli urządzenie zostało poddane ponadnormalnym obciążeniom mechanicznym (np. wskutek stosowania nadmiernej siły, uderzenia lub upadku), to przed ponownym uruchomieniem należy sprawdzić, czy jego stan pozwala na bezpieczną eksploatację – patrz także rozdział „Przed uruchomieniem”. Szczególną wagę należy zwrócić na poprawne działanie urządzeń zabezpieczających. Nie wolno używać dalej urządzenia, które nie znajduje się w nienagannym stanie technicznym. W razie wątpliwości zwrócić się do autoryzowanego dealera.

Sprawdzić żywopłot i miejsce pracy. W celu uniknięcia uszkodzenia noży należy:

- Usunąć kamienie, elementy metalowe i inne twarde przedmioty.
- Nie dopuścić do tego, aby między noże dostały się kamienie lub piasek, np. podczas pracy blisko ziemi
- Przy żywopłotach sąsiadujących z drucianą siatką nie dotykać drutu ostrzem tnącym.

Unikać kontaktu z przewodami znajdującymi się pod napięciem – nie przeciąć przewodów elektrycznych – **niebezpieczeństwo porażenia prądem elektrycznym!**



Nie dotykać noży przy pracującym silniku. Jeżeli noże tnące zostały zablokowane przez jakiś przedmiot, należy natychmiast wyłączyć silnik i wyjąć wtyczkę z gniazda sieciowego – dopiero wtedy usunąć blokujący przedmiot – **niebezpieczeństwo odniesienia obrażeń!**

Przy mocno zakurzonych lub zanieczyszczonych żywopłotach należy spryskać noże preparatem do usuwania żywicy STIHL. Powoduje to znaczne zmniejszenie tarcia noży, agresywnego działania soków roślinnych i osadzania się zanieczyszczeń.

Pył powstający podczas pracy może zagrażać zdrowiu. W razie zapylenia nosić maskę ochronną.



W razie stwierdzenia uszkodzenia przewodu zasilania należy natychmiast wyjąć wtyczkę z gniazda sieciowego – **zagrożenie życia wskutek porażenia prądem!**

Nie wyjmować wtyczki z gniazda zasilania sieciowego poprzez ciągnięcie za przewód zasilający – należy zawsze uchwycić samą wtyczkę.

Nie uszkodzić przewodu zasilającego poprzez najeżdżanie, zgniatanie, szarpanie itd.

Prawidłowo ułożyć przewód zasilający i przedłużyć:

- Nie przeciągać przewodu po krawędziach, a także po spiczastych czy ostrych przedmiotach.
- Nie zgniatć przewodu między futryną a skrzydłem drzwiowym lub okiennym.
- Jeśli przewód jest splątany – wyciągnąć wtyczkę z gniazdka i rozplątać przewód.
- Bezwzględnie unikać kontaktu z narzędziem tnącym.
- Aby uniknąć pożaru wskutek przegrzania, zawsze rozwijać cały przewód zasilający z bębna nawojowego

Przed pozostawieniem urządzenia: wyłączyć silnik – wyjąć wtyczkę z gniazda sieciowego.

Regularnie i często kontrolować noże, a w przypadku zauważenia zmian skontrolować je natychmiast:

- Wyłączyć urządzenie mechaniczne, odczekać aż zatrzymają się noże tnące, wyjąć wtyczkę przewodu zasilania z gniazda sieciowego.
- Sprawdzić stan techniczny i zamocowanie, zwrócić uwagę na pęknięcia
- Zwrócić uwagę na stan naostrzenia.

W celu wymiany noży tnących należy wyłączyć urządzenie i wyjąć wtyczkę przewodu zasilania z gniazda sieciowego. **Niebezpieczeństwo odniesienia obrażeń wskutek nieoczekiwanego rozruchu silnika urządzenia!**

Silnik nie może być zanieczyszczony roślinami, odłamkami, liśćmi ani dużą ilością smaru – **niebezpieczeństwo wybuchu pożaru!**

3.6 Po zakończeniu pracy

Oczyścić urządzenie z kurzu i innych zanieczyszczeń. Nie używać środków rozpuszczających smary.

Spryskać noże preparatem do usuwania żywicy STIHL i w celu równomiernego rozprowadzenia uruchomić na chwilę silnik.

3.7 Drgania

Dłuższe użytkowanie urządzenia może doprowadzić do spowodowanych przez drgania zaburzeń w funkcjonowaniu układu krążenia w obszarze rąk operatora ("niedokrwienie palców rąk").

Niemożliwe jest ogólne określenie okresu użytkowania maszyny, ponieważ zależy to od wielu różnorodnych czynników.

Czas użytkowania maszyny można wydłużyć przez:

- stosowanie osłony dłoni (ciepłe rękawice);
- stosowanie przerw.

Czas użytkowania maszyny ulega skróceniu przy:

- szczególnych, indywidualnych skłonnościach do niedokrwienia (objawy: często występujące zimne palce, cierpięcie);
- niskich temperaturach zewnętrznych,
- intensywności chwytu (mocny chwyt rękojeści maszyny zaburza ukrwienie).

Przy regularnym użytkowaniu urządzenia oraz przy powtarzającym się występowaniu określonych symptomów (np. cierpięcia palców) zaleca się poddanie badaniom lekarskim.

3.8 Obsługa techniczna i naprawa

Przed rozpoczęciem jakichkolwiek robót przy urządzeniu należy je zawsze wyłączyć i wyjąć wtyczkę przewodu zasilania energią z gniazda sieciowego **Niebezpieczeństwo odniesienia obrażeń** wskutek nieoczekiwanego uruchomienia silnika urządzenia!

Przy urządzeniu mechanicznym należy regularnie wykonywać czynności obsługi technicznej. Wykonywać należy tylko te przeglądy okresowe i naprawy, które zostały opisane w Instrukcji użytkowania. Wykonanie wszystkich innych robót należy zlecić wyspecjalizowanemu dystrybutorowi.

Firma STIHL zaleca wykonywanie obsług okresowych i napraw wyłącznie przez autoryzowanych dystrybutorów tej firmy. Autoryzowanym dystrybutorom firmy STIHL umożliwia się regularny udział w szkoleniach oraz udostępnia Informacje techniczne.

Stosować wyłącznie kwalifikowane części zamienne. W przeciwnym razie może to doprowadzić do zagrożenia wystąpieniem wypadków lub do uszkodzenia urządzenia. W razie wątpliwości prosimy zwracać się z pytaniami do wyspecjalizowanego dystrybutora.

Firma STIHL zaleca stosowanie oryginalnych części zamiennych tej firmy. Właściwości techniczne tych części zostały w optymalny sposób dobrane do urządzenia oraz do wymagań stawianych przez użytkownika.

Nie należy dokonywać jakichkolwiek zmian konstrukcyjnych w urządzeniu – zmiany takie mogą powodować występowanie zagrożeń – **niebezpieczeństwo zaistnienia wypadku!**

Regularnie sprawdzać stan techniczny oraz objawy starzenia się (łamiwość) izolacji przewodu zasilania napięciem oraz gniazda sieciowego.

Podzespoły elektryczne jak np. przewód zasilania napięciem mogą być naprawiane lub wymieniane wyłącznie przez elektrotechników.

Podzespoły wykonane z tworzyw sztucznych należy czyścić stosując do tego ścierkę. Stosowanie ostrych środków czyszczących może doprowadzić do uszkodzenia tworzywa.

Nie spryskiwać urządzenia wodą.

Sprawdzić czy śruby mocujące urządzenia ochronne i narzędzie tnące są mocno dokręcone jeżeli zachodzi potrzeba, dokręcić.

Jeżeli zachodzi potrzeba, oczyścić szczeliny cyrkulacji powietrza chłodzącego w obudowie silnika.

Urządzenie należy przechowywać w bezpiecznym, suchym pomieszczeniu.

4 Zastosowanie

4.1 Sezon pielęgnacji żywopłotów

Przy formowaniu żywopłotów należy stosować się do lokalnych przepisów obowiązujących w miejscu użytkowania urządzenia lub do przepisów komunalnych.

Nie należy użytkować urządzenia w czasie, który lokalnie uważany jest za czas odpoczynku!

4.2 Przygotowania

Grube konary i gałęzie należy najpierw usunąć przy pomocy nożyc dźwigniowych lub mechanicznej pilarki łańcuchowej.

4.3 Kolejność cięć

Obcinać należy najpierw boczne strony żywopłotu, a następnie górną połąć.

Jeżeli niezbędne jest intensywne skrócenie gałęzi żywopłotu, to należy je obcinać w kilku kolejnych etapach.

4.4 Obrotowa rękojeść

W celu optymalizacji postawy w czasie pracy nożyce do żywopłotów zostały wyposażone w

obrotową rękojeść, patrz rozdział "Obrotowa rękojeść".

4.5 Utylizacja

Obcięty materiał roślinny nie powinien być depozytowany razem z odpadkami z gospodarstwa domowego – materiał ten nadaje się do kompostowania.

4.6 Technika pracy

4.6.1 Cięcie pionowe



Nożyce do żywopłotów należy prowadzić od dołu do góry ruchem w kształcie łuku – następnie należy je opuścić i przejść dalej – ponownie poprowadzić nożyce ruchem w kształcie łuku w kierunku do góry.

Praca powyżej głowy jest męcząca i – ze względów bezpieczeństwa – powinna być wykonywana przez krótki czas.

4.6.2 Cięcie poziome

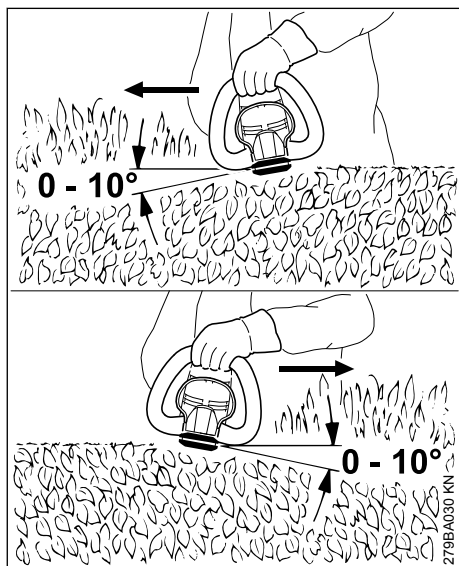

Ustawić noże tnące pod kątem 0° do 10° – cięcie należy jednak wykonywać poziomo, wykorzystując obydwie strony noży tnących.

Nożyce do żywopłotów należy prowadzić w kierunku krawędzi żywopłotu ruchem w kształcie sierpa, umożliwiając w ten sposób upadek obciętych gałęzi na ziemię.

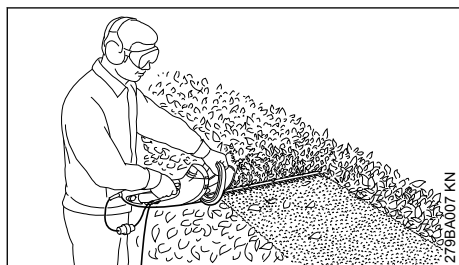

Przy szerokich żywopłotach formowanie należy wykonywać w kilku etapach – jedna dłoń na kabłąku przełącznika, druga na rękojeści manipulacyjnej.

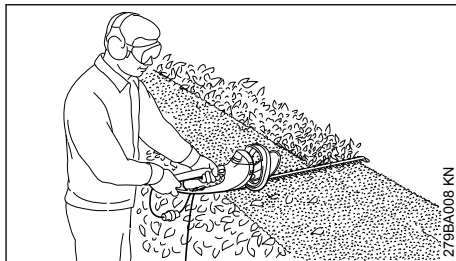

W celu przedłużenia zasięgu – jedna dłoń spoczywa na rękojeści manipulacyjnej, druga na dodatkowym przełączniku na końcu rękojeści manipulacyjnej.

5 Podłączenie urządzenia do sieci zasilania prądem elektrycznym

Wartości napięcia oraz częstotliwości urządzenia (patrz tabliczka znamionowa) są zgodne z wartościami napięcia oraz częstotliwości sieci zasilania

Wartość minimalna zabezpieczenia przyłącza sieciowego musi odpowiadać wartości podanej w rozdziale "Dane techniczne" – patrz rozdział "Dane techniczne".

Urządzenie musi zostać podłączone do źródła zasilania napięciem poprzez wyłącznik ochronny różnicowo-prądowy tak, żeby nastąpiło odcięcie prądu w sytuacji, w której wartość prądu odprowadzanego do ziemi przekroczy 30 mA.

Przyłącze sieciowe musi spełniać wymagania IEC 60364 a także lokalnych przepisów obowiązujących w miejscu użytkowania urządzenia.

5.1 Przedłużacz

Przedłużacz musi być zbliżony konstrukcyjnie do właściwości przewodu zasilającego w urządzeniu. Przestrzegać oznaczenia konstrukcji (oznaczenie typu) podanego na przewodzie zasilającym.

Kable w przewodzie muszą posiadać minimalny przekrój poprzeczny, który jest zależny od napięcia sieciowego oraz długości przewodu zasilania.

Długość przewodu sieciowego	Minimalny przekrój poprzeczny
220 V – 240 V:	
do 20 m	1,5 mm ²
20 m do 50 m	2,5 mm ²
100 V – 127 V:	
do 10 m	AWG 14 / 2,0 mm ²

10 m do 30 m

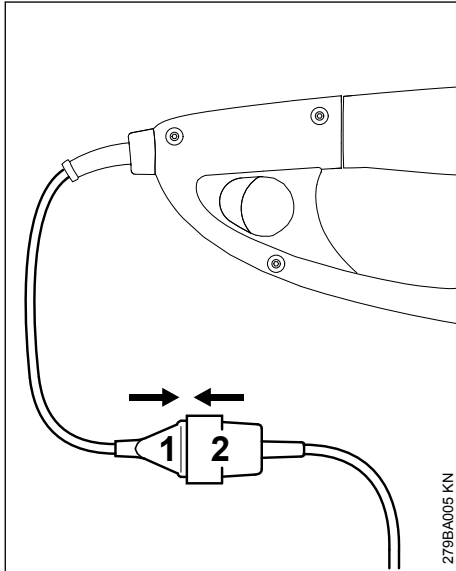
AWG 12 / 3,5 mm²

- ▶ Wsunąć wtyczkę (1) do złącza (2) przedłużenia przewodu

5.2 Zabezpieczenie przed wyrwaniem

Zabezpieczenie przed wyrwaniem chroni przewód zasilania napięciem przed uszkodzeniem.

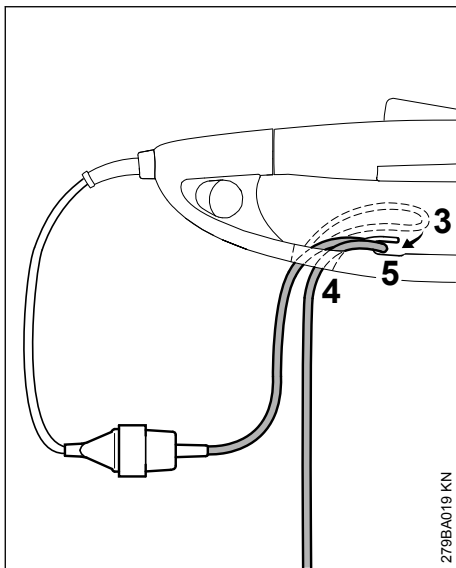

- ▶ utworzyć pętlę (3) z przedłużenia przewodu
- ▶ przeprowadzić pętlę (3) przez otwór (4)
- ▶ założyć pętlę (3) na hak (5) i mocno zacisnąć
- ▶ włożyć wtyczkę przedłużenia przewodu zasilania do przepisowo zamontowanego gniazda sieciowego

6 Włączanie urządzenia

- ▶ wybrać bezpieczne i stabilne stanowisko pracy
- ▶ stać w wyprostowanej pozycji – trzymać urządzenie w stanie odprężonym
- ▶ narzędzie tnące nie może dotykać żadnych przedmiotów ani podłoża
- ▶ urządzenie należy uchwycić dwoma rękami – jedna dłoń spoczywa na rękojeści manipulacyjnej – druga dłoń na przednim uchwycie

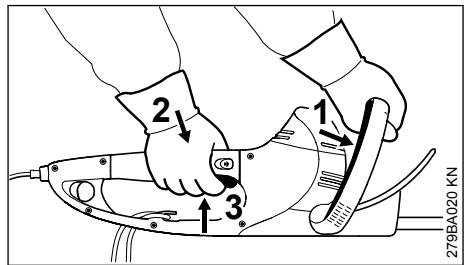

- ▶ docisnąć kabłąk przełącznika (1) do przedniego uchwytu i przytrzymać
- ▶ nacisnąć i przytrzymać kolejno blokadę dźwigni głównego przełącznika (2) i dźwignię przełącznika (3)

Urządzenie obsługuje się oburącz, czyli można je uruchomić tylko przy jednoczesnym naciśnięciu kabłąka przełącznika (1) i dźwigni przełącznika (3).

6.1 W celu zwiększenia zasięgu

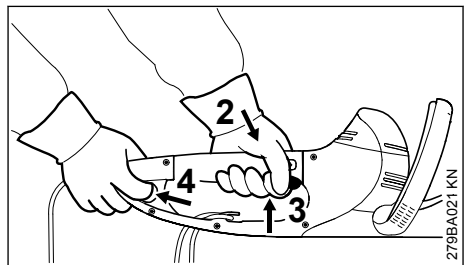

- ▶ uchwycić urządzenie dwoma rękami – jedna dłoń spoczywa na rękojeści manipulacyjnej – druga na dodatkowym przełączniku znajdującym się na zakończeniu rękojeści manipulacyjnej

- ▶ wcisnąć i przytrzymać dźwignię dodatkowego przełącznika (1)
- ▶ nacisnąć i przytrzymać kolejno blokadę dźwigni głównego przełącznika (2) i dźwignię przełącznika (3)

Urządzenie obsługuje się oburącz, czyli można je uruchomić tylko przy jednoczesnym naciśnięciu dźwigni dodatkowego przełącznika (4) i dźwigni przełącznika (3).

7 Wylączenie urządzenia

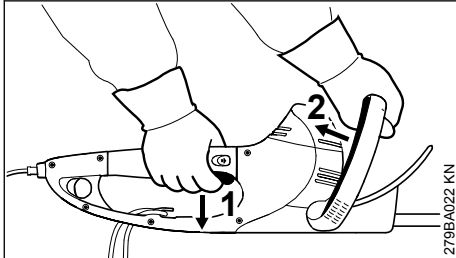

- ▶ Zwolnić dźwignię przełącznika (1) i kabłąk przełącznika (2).

W przypadku pracy ze zwiększonym zasięgiem:

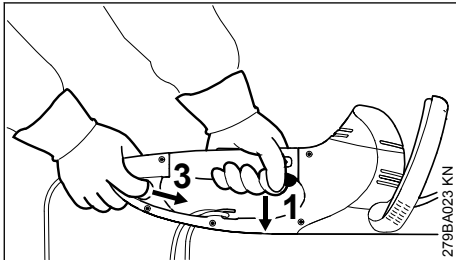

- ▶ Zwolnić dźwignię przełącznika (1) dźwignię dodatkowego przełącznika (3).

HSE 61, 71

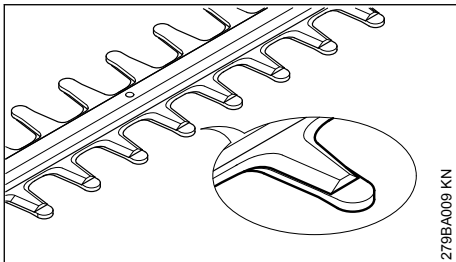

Noże tnące znajdujące się w stanie spoczynku są zasłonięte przez grzebień (patrz ilustracja).

HSE 81

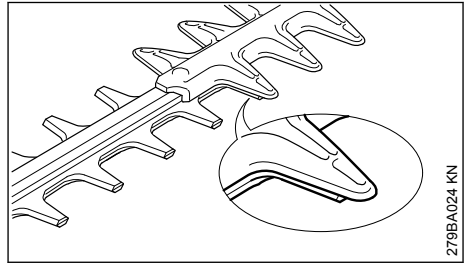

Noże tnące znajdujące się w stanie spoczynku są zasłonięte częściowo przez osłonę krawędzi tnących.

7.1 Dalsze wskazówki

- ▶ Przy dłuższych przerwach w pracy – wyjąć wtyczkę z gniazda sieciowego.
- ▶ Jeżeli urządzenie nie będzie przez dłuższy czas użytkowane, to należy je tak odstawić, żeby nie stanowiło dla nikogo zagrożenia.
- ▶ Zabezpieczyć urządzenie przed użyciem przez osoby nieupoważnione.

8 Obrotowa rękojeść

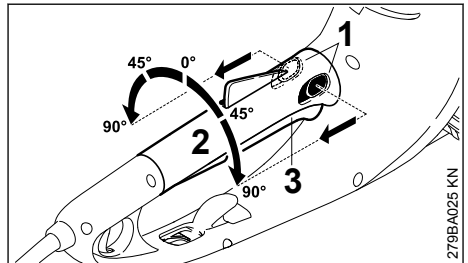

- ▶ obydwie dźwignie (1) mechanizmu obrotowego rękojeści nacisnąć w kierunku wskazanym przez strzałkę i przytrzymać
- ▶ obrócić rękojeść (2) do wybranej pozycji
- ▶ zwolnić obydwie dźwignie (1) mechanizmu obrotowego rękojeści i zaryglować rękojeść

Jeżeli dźwignia przełącznika (3) znajduje się w pozycji włączenia, nie można obracać rękojeści (2).

9 Przechowywanie urządzenia

Przy przerwach w eksploatacji od ok. 30 dni

- ▶ Oczyszczyć noże tnące, skontrolować stan techniczny i spryskać rozpuszczalnikiem do żywic STIHL

- ▶ Założyć osłonę zespołu tnącego
- ▶ Dokładnie oczyścić urządzenie, a szczególnie szczeliny cyrkulacji powietrza chłodzącego
- ▶ Urządzenie należy przechowywać w suchym i bezpiecznym miejscu – w tym celu osłona zespołu tnącego może zostać zamontowana na ścianie. Chronić przed użyciem przez osoby nieupoważnione (np. przez dzieci)

10 Ostrzenie noży tnących

Jeżeli spada efektywność cięcia, noże tną niedowalająco, obcinane gałęzie powodują częste zacinanie się urządzenia: należy podostrzyć noże tnące.

Podostrzenie powinno zostać wykonane przez fachowego dystrybutora z zastosowaniem urządzenia ostrzącego (ostrzarki). STIHL zaleca skierowanie się do fachowego dystrybutora firmy STIHL.

W razie braku takiej możliwości należy zastosować pilnik płaski. Pilnik należy prowadzić pod kątem o przepisowej wartości w stosunku do pla-

szczyzny noża (patrz rozdział "Dane techniczne").

- ▶ ostrzyć tylko krawędź tnącą – nie piłować tępych występów noża tnącego ani osłony krawędzi tnących (patrz "Ważne elementy")
- ▶ piłować zawsze w kierunku krawędzi tnącej
- ▶ pilnik może piłować wyłącznie podczas ruchu do przodu – przy ruchu powrotnym należy lekko unieść pilnik
- ▶ przy pomocy oselki usunąć grat z noży tnących
- ▶ zbierać tylko niewielką ilość materiału
- ▶ po zakończeniu ostrzenia usunąć pył szlifierski i spryskać noże tnące rozpuszczalnikiem do żywicy STIHL

WSKAZÓWKA

Nie należy pracować stępienymi lub uszkodzonymi zębami tnącymi – prowadzi to do intensywnego obciążenia urządzenia oraz niezadowalających wyników cięcia.

11 Wskazówki dotyczące przeglądów technicznych i konserwacji

Podane informacje dotyczą pracy w normalnych warunkach eksploatacyjnych. W warunkach utrudnionej eksploatacji (np. intensywny kurz itp.) oraz wydłużonego dziennego czasu pracy podane terminy należy odpowiednio skrócić.		przed rozpoczęciem pracy	po zakończeniu pracy lub codziennie	raz na tydzień	raz na miesiąc	raz w roku	w razie usterki	w razie uszkodzenia	w razie potrzeby
Całe urządzenie	Kontrola wzrokowa	X							
	Wyczyszczenie		X						
System włączania dwuręcznego	Kontrola funkcji – po zwolnieniu dźwigni lub kabłąka głównego przełącznika albo dźwigni przełącznika dodatkowego noże tnące muszą się w krótkim czasie zatrzymać	X							
Wlot powietrza chłodzącego	Kontrola wzrokowa		X						
	Wyczyszczenie								X
Noże tnące	Kontrola wzrokowa	X							
	Wyczyszczenie ²⁾		X						
	Ostrzenie ¹⁾²⁾								X

Podane informacje dotyczą pracy w normalnych warunkach eksploatacyjnych. W warunkach utrudnionej eksploatacji (np. intensywny kurz itp.) oraz wydłużonego dziennego czasu pracy podane terminy należy odpowiednio skrócić.		przed rozpoczęciem pracy	po zakończeniu pracy lub codziennie	raz na tydzień	raz na miesiąc	raz w roku	w razie usterki	w razie uszkodzenia	w razie potrzeby
	Wymiana przez autoryzowanego dealera ¹⁾							X	
Przekładnia i korbówód	co 50 godzin pracy zlecić kontrolę fachowemu dystrybutorowi ¹⁾								
	zlecić uzupełnienie smaru przekładniowego STIHL fachowemu dystrybutorowi ¹⁾								X
Szczotki węglowe	po upływie każdych 100 godzin eksploatacyjnych zlecić wykonanie kontroli przez fachowego dystrybutora ¹⁾								
	Wymiana przez autoryzowanego dealera ¹⁾								X
Dostępne śruby i nakrętki	Dokręcenie								X
Naklejki ostrzegawcze	Wymiana							X	
¹⁾ Zalecamy korzystanie z serwisu autoryzowanego dealera STIHL									
²⁾ Następnie spryskać rozpuszczalnikiem do żywic STIHL									

12 Ograniczanie zużycia eksploatacyjnego i unikanie uszkodzeń

Stosowanie się do wskazówek niniejszej Instrukcji użytkownika pozwoli uniknąć ponadnormatywnego zużycia eksploatacyjnego urządzenia oraz uszkodzeń urządzenia.

Użytkowanie, obsługi techniczne oraz przechowywanie musi się odbywać z taką starannością, jak to opisano w niniejszej Instrukcji obsługi.

Za wszystkie szkody jakie wystąpią wskutek nieprzebrnięcia wskazówek dotyczących bezpieczeństwa, obsługi technicznej i konserwacji odpowiada użytkownik urządzenia. Obowiązuje to szczególnie wtedy, gdy:

- dokonano zmian konstrukcyjnych produktu bez zezwolenia firmy STIHL

- zastosowano narzędzia lub elementy wyposażenia, które do niniejszego urządzenia nie zostały dozwolone, nie nadawały się lub nie przedstawiały odpowiedniej jakości
- użytkowano urządzenie w sposób sprzeczny z jego przeznaczeniem
- urządzeniem posługiwano się podczas imprez sportowych czy zawodów
- wystąpiły szkody będące konsekwencją użytkowania urządzenia z podzespołami niesprawnymi technicznie

12.1 Czynności obsługi technicznej

Należy regularnie wykonywać wszystkie czynności, które zostały opisane w rozdziale „Wskazówki dotyczące obsługi technicznej i konserwacji”. Jeżeli czynności obsługi technicznej nie mogą zostać wykonane przez użytkownika, to należy zlecić ich wykonanie wyspecjalizowanemu dystrybutorowi.

Firma STIHL zaleca wykonywanie obsługi okresowych i napraw wyłącznie przez autoryzowanych dystrybutorów tej firmy. Autoryzowanym dystrybutorom firmy STIHL umożliwia się regularny udział w szkoleniach oraz udostępnia Informacje techniczne.

Jeżeli wykonanie czynności obsługi technicznej zostanie zaniedbane lub zostaną one wykonane niefachowo, to mogą powstać szkody, za które odpowiedzialność będzie ponosić sam użytkownik. Należą do tego między innymi:

- uszkodzenia silnika elektrycznego wynikłe z niewykonania obsługi technicznej we właściwym czasie lub niewłaściwym zakresie (np. niewystarczające oczyszczenie przewodników cyrkulacji powietrza chłodzącego)
- szkody powstałe wskutek nieprawidłowego podłączenie urządzenia do sieci zasilania prądem elektrycznym (napięcie, niewystarczające przekroje przewodów zasilających)
- korozja oraz szkody powstałe wskutek nieprawidłowego magazynowania
- uszkodzenia urządzenia powstałe wskutek stosowania części zamiennych niskiej jakości

12.2 Podzespoły ulegające zużyciu eksploatacyjnemu

Niektóre podzespoły urządzenia mechanicznego – także przy prawidłowym użytkowaniu – ulegają naturalnemu zużyciu eksploatacyjnemu i muszą, w zależności od rodzaju oraz okresu użytkowania, zostać w odpowiednim czasie wymienione. Należą do nich między innymi:

- Noże tnące

13 Zasadnicze podzespoły urządzenia

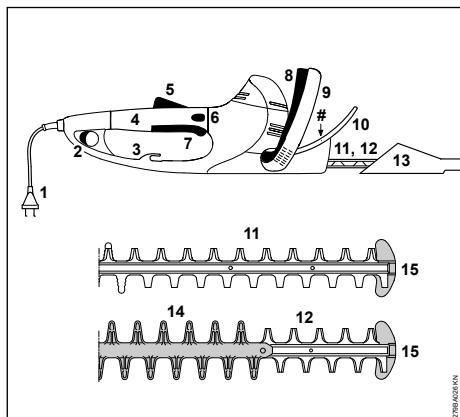

- 1 Przewód zasilania napięciem
 - 2 Dodatkowy przełącznik
 - 3 Odciążenie przewodu
 - 4 Rękojeść manipulacyjna z rękojeścią obrotową
 - 5 Blokada dźwigni głównego przełącznika
 - 6 Ryglowanie uchwytu
 - 7 Dźwignia głównego przełącznika
 - 8 Kabłąk przełącznika
 - 9 Uchwyt kabłąkowy
 - 10 Osłona dłoni
 - 11 Zespół noży tnących HSE 61, 71 (patrz rozdział "Dane techniczne")
 - 12 Zespół noży tnących HSE 81 (patrz rozdział "Dane techniczne")
 - 13 Osłona noży tnących
 - 14 Osłona (tylko HSE 81)
 - 15 Osłona przewodnika
- # Numer fabryczny maszyny

14 Dane techniczne

14.1 Silnik

14.1.1 HSE 61

Napięcie znamionowe:	230 – 240 V
Natężenie prądu znamionowego:	2,1 A
Częstotliwość:	50 Hz
Pobór mocy:	500 W
Bezpiecznik:	min. 10 A
Klasa ochrony:	II, □

14.1.2 HSE 71

Napięcie znamionowe:	230 – 240 V
Natężenie prądu znamionowego:	2,6 A
Częstotliwość:	50 Hz
Pobór mocy:	600 W
Bezpiecznik:	min. 10 A
Klasa ochrony:	II, □

14.1.3 HSE 81

Napięcie znamionowe:	230 – 240 V
Natężenie prądu znamionowego:	2,8 A
Częstotliwość:	50 Hz
Pobór mocy:	650 W
Bezpiecznik:	min. 10 A
Klasa ochrony:	II, □

14.2 Noże tnące

14.2.1 HSE 61

Kąt ostrzenia do płaszczyzny noża:	34°
Rozstaw zębów:	29 mm

Prędkość obrotowa: 3200 obr./min
 Długość cięcia: 500 mm, 600 mm

14.2.2 HSE 71

Kąt ostrzenia do płaszczyny noża: 28°
 Rozstaw zębów: 36 mm
 Prędkość obrotowa: 2600 obr./min
 Długość cięcia: 600 mm, 700 mm

14.2.3 HSE 81

Kąt ostrzenia do płaszczyny noża: 45°
 Rozstaw zębów: 36 mm
 Prędkość obrotowa: 2600 obr./min
 Długość cięcia: 500 mm, 600 mm, 700 mm

14.3 Masa

14.3.1 HSE 61

Długość cięcia 500 mm: 3,9 kg
 Długość cięcia 600 mm: 4,1 kg

14.3.2 HSE 71

Długość cięcia 600 mm: 4,1 kg
 Długość cięcia 700 mm: 4,2 kg

14.3.3 HSE 81

Długość cięcia 500 mm: 4,1 kg
 Długość cięcia 600 mm: 4,2 kg
 Długość cięcia 700 mm: 4,4 kg

14.4 Wartości hałasu i drgań

Przy ustalaniu wartości hałasu i drgań przyjęto stan pracy urządzenia z najwyższą nominalną prędkością obrotową.

Informacje na temat spełnienia wymagań dyrektywy 2002/44/WE dotyczącej ochrony pracowników przed wibracjami znajdują się na stronie www.stihl.com/vib

14.4.1 Poziom ciśnienia akustycznego L_p wg EN 62841-4-2

HSE 61

Długość cięcia 500 mm: 88 dB(A)
 Długość cięcia 600 mm: 88 dB(A)

HSE 71

Długość cięcia 600 mm: 91 dB(A)
 Długość cięcia 700 mm: 91 dB(A)

HSE 81

Długość cięcia 500 mm: 91 dB(A)
 Długość cięcia 600 mm: 91 dB(A)
 Długość cięcia 700 mm: 91 dB(A)

14.4.2 Poziom mocy akustycznej L_w wg EN 62841-4-2

HSE 61

Długość cięcia 500 mm: 96 dB(A)
 Długość cięcia 600 mm: 96 dB(A)

HSE 71

Długość cięcia 600 mm: 99 dB(A)
 Długość cięcia 700 mm: 99 dB(A)

HSE 81

Długość cięcia 500 mm: 99 dB(A)
 Długość cięcia 600 mm: 99 dB(A)
 Długość cięcia 700 mm: 99 dB(A)

14.4.3 Wartość drgań a_{hv} wg EN 62841-4-2

HSE 61

Długość cięcia 500 mm:
 Uchwyt lewy: 5,3 m/s²
 Uchwyt prawy: 3,3 m/s²

HSE 61

Długość cięcia 600 mm:
 Uchwyt lewy: 5,3 m/s²
 Uchwyt prawy: 3,3 m/s²

HSE 71

Długość cięcia 600 mm:
 Uchwyt lewy: 3,8 m/s²
 Uchwyt prawy: 2,6 m/s²

HSE 71

Długość cięcia 700 mm:
 Uchwyt lewy: 3,8 m/s²
 Uchwyt prawy: 2,6 m/s²

HSE 81

Długość cięcia 500 mm:
 Uchwyt lewy: 3,2 m/s²
 Uchwyt prawy: 2,1 m/s²

HSE 81

Długość cięcia 600 mm:
 Uchwyt lewy: 3,5 m/s²
 Uchwyt prawy: 2,5 m/s²

HSE 81

Długość cięcia 700 mm:
 Uchwyt lewy: 3,5 m/s²
 Uchwyt prawy: 2,5 m/s²

Współczynnik K-poziomu ciśnienia akustycznego i mocy akustycznej wyznaczony wg dyrektywy 2006/42/WE wynosi 2,5 dB(A), zaś współczynnik K-poziomu drgań wyznaczony wg dyrektywy 2006/42/WE wynosi 2,0 m/s².

Podane poziomy mocy akustycznej i drgań zostały zmierzone zgodnie ze znormalizowaną procedurą testową i mogą służyć do porównywania urządzeń elektrycznych. Rzeczywiste poziomy mocy akustycznej i drgań mogą różnić się od podanych wartości w zależności od sposobu

używania urządzenia. Podane poziomy mocy akustycznej i drgań mogą być wykorzystane do wstępnego oszacowania obciążenia hałasem i wibracjami. Należy oszacować rzeczywiste obciążenie hałasem i wibracjami. Można przy tym uwzględnić także czas, przez jaki urządzenie elektryczne jest wyłączone, oraz czas, przez jaki jest wprawdzie włączone, ale pracuje bez obciążenia.

Informacje o zgodności z dyrektywą 2002/44/WE w sprawie poziomu drgań można znaleźć na stronie

www.stihl.com/vib

14.5 REACH

Rozporządzenie REACH jest unijnym rozporządzeniem w sprawie rejestracji, oceny, udzielania zezwoleń i stosowanych ograniczeń w zakresie chemikaliów.

Informacje dotyczące spełnienia wymagań rozporządzenia REACH (UE) nr 1907/2006 patrz

www.stihl.com/reach

15 Wskazówki dotyczące napraw

Użytkownicy urządzenia mogą wykonywać tylko te przeglądy techniczne i konserwacje, które zostały opisane w niniejszej Instrukcji użytkownika. Wykonanie wszystkich innych robót należy zlecić wyspecjalizowanemu dystrybutorowi.

Firma STIHL radzi zlecenie wykonywania czynności obsługi okresowych i napraw wyłącznie autoryzowanym dystrybutorom tej firmy. Autoryzowanym dystrybutorom firmy STIHL umożliwia się regularny udział w szkoleniach oraz udostępnia informacje techniczne.

Należy posługiwać się wyłącznie częściami zamiennymi dozwolonymi do stosowania przez firmę STIHL do napraw niniejszego urządzenia lub równorzędnych technicznie. Należy stosować wyłącznie kwalifikowane części zamienne. W przeciwnym razie może to prowadzić do zagrożenia wystąpieniem wypadków przy pracy lub do uszkodzeniem urządzenia.

Firma STIHL zaleca stosowanie oryginalnych części zamiennych tej firmy.

Oryginalne części zamienne firmy STIHL można rozpoznać po numerze katalogowym części zamiennej, po napisie **STIHL**^a także po znaku części zamiennych STIHL  (na mniej-

szych częściach zamiennych znak ten może występować samodzielnie).

16 Utylizacja

Informacje na temat utylizacji są dostępne w lokalnym urzędzie lub u dealera marki STIHL.

Nieprawidłowa utylizacja może powodować szkody na zdrowiu i obciążać środowisko.

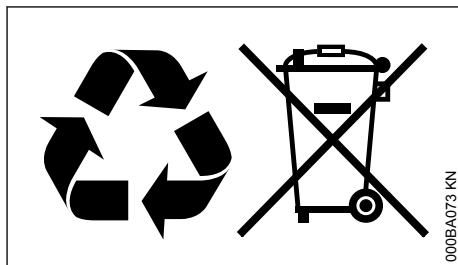

- ▶ Produkty STIHL i ich opakowania zgodnie z lokalnymi przepisami oddać do właściwego miejsca zbiórki w celu recyklingu.
- ▶ Nie wyrzucać do zwykłego pojemnika na odpady komunalne.

17 Deklaracja zgodności UE

ANDREAS STIHL AG & Co. KG
Badstr. 115
D-71336 Waiblingen

Niemcy

oświadcza na własną odpowiedzialność, że

Urządzenie: Elektryczne nożyce do pielęgnacji żywopłotów
Marka: STIHL
Typ: HSE 61
HSE 71
HSE 81

Nr identyfikacyjny 4812
serii:

spełnia odnośne postanowienia dyrektyw 2011/65/UE, 2006/42/WE, 2014/30/UE oraz 2000/14/WE oraz zostało skonstruowane i wyprodukowane zgodnie z następującymi normami w wersji obowiązującej w dniu produkcji:

EN 55014-1, EN 55014-2, EN 62841-1,
EN 62841-4-2, EN 61000-3-2, EN 61000-3-3

Zmierzony i gwarantowany poziom mocy akustycznej został wyznaczony zgodnie z dyrektywą 2000/14/WE, załącznik V oraz normą ISO 11094.

Zmierzony poziom mocy akustycznej

HSE 61

Długość cięcia 500 mm:

96 dB(A)

HSE 61
Długość cięcia 600 mm: 96 dB(A)

HSE 71
Długość cięcia 600 mm: 99 dB(A)
Długość cięcia 700 mm: 99 dB(A)

HSE 81
Długość cięcia 500 mm: 99 dB(A)
Długość cięcia 600 mm: 99 dB(A)
Długość cięcia 700 mm: 99 dB(A)

Gwarantowany poziom mocy akustycznej

HSE 61
Długość cięcia 500 mm: 98 dB(A)
Długość cięcia 600 mm: 98 dB(A)

HSE 71
Długość cięcia 600 mm: 101 dB(A)
Długość cięcia 700 mm: 101 dB(A)

HSE 81
Długość cięcia 500 mm: 101 dB(A)
Długość cięcia 600 mm: 101 dB(A)
Długość cięcia 700 mm: 101 dB(A)

Przechowywanie dokumentacji technicznej:

ANDREAS STIHL AG & Co. KG
Produktzulassung

Rok produkcji, kraj produkcji oraz numer seryjny są podane na urządzeniu.

Waiblingen, 31.01.2023

ANDREAS STIHL AG & Co. KG

z up.



Robert Olma, Vice President, Regulatory Affairs
& Global Governmental Relations



18 Deklaracja zgodności UKCA

ANDREAS STIHL AG & Co. KG
Badstr. 115
D-71336 Waiblingen

Niemcy

oświadcza na własną odpowiedzialność, że

Urządzenie: Elektryczne nożyce do pielęgnacji żywopłotów

Marka: STIHL
Typ: HSE 61

Nr identyfikacyjny serii: HSE 71
HSE 81
4812

spełnia obowiązujące postanowienia brytyjskich rozporządzeń The Restriction of the Use of Certain Hazardous Substances in Electrical and Electronic Equipment Regulations 2012, Supply of Machinery (Safety) Regulations 2008, Electromagnetic Compatibility Regulations 2016 i Noise Emission in the Environment by Equipment for use Outdoors Regulations 2001 oraz zostało skonstruowane i wyprodukowane zgodnie z poniższymi normami w wersjach obowiązujących w dniu produkcji:

EN 55014-1, EN 55014-2, EN 62841-1,
EN 62841-4-2, EN 61000-3-2, EN 61000-3-3

Przy ustalaniu zmierzonego oraz gwarantowanego poziomu ciśnienia akustycznego zastosowano postępowanie przewidziane przez brytyjskie rozporządzenie Noise Emission in the Environment by Equipment for use Outdoors Regulations 2001, Załącznik 8, z uwzględnieniem wymagań stawianych przez normę ISO 11094.

Zmierzony poziom mocy akustycznej

HSE 61
Długość cięcia 500 mm: 96 dB(A)
Długość cięcia 600 mm: 96 dB(A)

HSE 71
Długość cięcia 600 mm: 99 dB(A)
Długość cięcia 700 mm: 99 dB(A)

HSE 81
Długość cięcia 500 mm: 99 dB(A)
Długość cięcia 600 mm: 99 dB(A)
Długość cięcia 700 mm: 99 dB(A)

Gwarantowany poziom mocy akustycznej

HSE 61
Długość cięcia 500 mm: 98 dB(A)
Długość cięcia 600 mm: 98 dB(A)

HSE 71
Długość cięcia 600 mm: 101 dB(A)
Długość cięcia 700 mm: 101 dB(A)

HSE 81
Długość cięcia 500 mm: 101 dB(A)
Długość cięcia 600 mm: 101 dB(A)
Długość cięcia 700 mm: 101 dB(A)

Przechowywanie dokumentacji technicznej:

ANDREAS STIHL AG & Co. KG

Rok produkcji, kraj produkcji oraz numer seryjny są podane na urządzeniu.

Waiblingen, 31.01.2023

ANDREAS STIHL AG & Co. KG

z up.



Robert Olma, Vice President, Regulatory Affairs & Global Governmental Relations



19 Adresy

www.stihl.com

20 Ogólne wskazówki bezpieczeństwa obowiązujące podczas pracy narzędziami z napędem elektrycznym

20.1 Wstęp

Niniejszy rozdział oddaje sens ogólnych zasad bezpieczeństwa pracy przy użyciu ręcznych, mechanicznych elektronarzędzi, wstępnie sformułowanych w normie EN/IEC 62841.

Firma STIHL jest zobowiązana do przedrukowania tych tekstów.

W przypadku akumulatorowych urządzeń STIHL nie znajdują zastosowania wskazówki bezpieczeństwa podane w punkcie „Elektryczne wskazówki bezpieczeństwa” dot. unikania porażenia prądem elektrycznym.



OSTRZEŻENIE

Przeczytać wszystkie wskazówki bezpieczeństwa, instrukcje, ilustracje i dane techniczne dołączone do tego elektronarzędzia. Nieprzestrzeganie poniższych instrukcji może spowodować porażenie prądem elektrycznym, wybuch pożaru i/lub ciężkie obrażenia ciała. **Wszystkie wskazówki i zalecenia dotyczące bezpieczeństwa należy starannie przechować w celu ewentualnego posłuszenia się nimi w przyszłości.**

Pojęcie „elektonarzędzie” zastosowane w niniejszych wskazówkach dotyczących bezpieczeństwa odnosi się do elektronarzędzi, których napęd stanowi napięcie sieciowe (z przewodem zasilania sieciowego) oraz tych, do których napędu użyto akumulatora (bez przewodu zasilania sieciowego).

20.2 Bezpieczeństwo na stanowisku pracy

- Stanowisko pracy należy utrzymywać w stanie czystości oraz musi być ono dobrze oświetlone.** Nieporządek lub niewystarczające oświetlenie mogą być przyczyną wypadku.
- Nie należy pracować elektronarzędziem w otoczeniu, w którym występuje zagrożenie eksplozją, w którym znajdują się łatwopalne ciecze, gazy i pyły.** Elektronarzędzia wytwarzają iskry, które mogą spowodować zapłon pyłów lub oparów.
- Podczas posługiwania się elektronarzędziem nie należy tolerować na stanowisku pracy dzieci lub innych osób.** W razie odwrócenia uwagi można łatwo utracić kontrolę nad elektronarzędziem.

20.3 Bezpieczeństwo elektryczne

- Wtyczka zasilania elektronarzędzia musi pasować do gniazdka elektrycznego. Nie wolno w żaden sposób modyfikować wtyczki. Nie należy stosować wtyczek-adapterów z przewodem ochronnym razem z elektronarzędziami.** Niezmodyfikowane wtyczki i odpowiednie gniazdka elektryczne zmniejszają ryzyko porażenia prądem elektrycznym.
- Unikać kontaktu ciała z uziemionymi powierzchniami, np. rurami, grzejnikami, piecami i lodówkami.** Jeżeli ciało użytkownika jest uziemione, występuje podwyższone ryzyko porażenia prądem elektrycznym.
- Chronić elektronarzędzia przed deszczem i wilgocią.** Jeżeli woda wnika do wnętrza elektronarzędzia, zwiększa się ryzyko porażenia prądem elektrycznym.
- Nie używać przewodu zasilającego w niewłaściwy sposób. Nie używać przewodu zasilającego do przenoszenia, ciągnięcia lub wyciągania wtyczki z gniazdka. Chronić przewód zasilający przed wysokimi temperaturami, kontaktem z olejami, ostrymi narzędziami oraz ruchomymi elementami.** Uszkodzone lub poskręcane przewody zwiększają ryzyko porażenia prądem elektrycznym.
- W przypadku używania elektronarzędzia na zewnątrz wolno stosować wyłącznie przedłużacze do użytku na zewnątrz.** Stosowanie przedłużacza dopuszczonego do użytku na zewnątrz zmniejsza ryzyko porażenia prądem elektrycznym.

- f) **Jeżeli nie można uniknąć eksploatacji elektronarzędzia w wilgotnym otoczeniu, to należy w takiej sytuacji stosować przewód zasilający wyposażony w wyłącznik ochronny (różnicowo-prądowy).** Używanie wyłącznika różnicowo-prądowego zmniejsza ryzyko porażenia prądem elektrycznym.

20.4 Bezpieczeństwo ludzi

- a) **Podczas pracy elektronarzędziem należy zachować ostrożność, uwagę i zdrowy rozsądek. Nie pracować elektronarzędziem w przypadku zmęczenia lub pod wpływem narkotyków, alkoholu i leków.** Moment nieuwagi podczas pracy elektronarzędziem może prowadzić do poważnych obrażeń.
- b) **Należy nosić osobiste wyposażenie ochronne oraz zawsze pracować w okularach ochronnych.** Stosowanie środków ochrony indywidualnej, takich jak maska przeciwpyłowa, obuwie ochronne z antypoślizgowymi podeszwami, kask ochronny czy ochronniki słuchu, dostosowanych do rodzaju elektronarzędzia i warunków pracy, zmniejsza ryzyko obrażeń.
- c) **Unikać niezamierzonego uruchomienia. Przed podłączeniem elektronarzędzia do zasilania i/lub podłączeniem akumulatora oraz przed podniesieniem i przeniesieniem elektronarzędzia należy sprawdzić, czy jest ono wyłączone.** Noszenie elektronarzędzia z palcem na włączniku lub podłączanie do zasilania włączonego elektronarzędzia może prowadzić do wypadków.
- d) **Przed włączeniem elektronarzędzia należy usunąć wszystkie narzędzia do ustawiania i klucze.** Narzędzie lub klucz znajdujący się w obracającym się elemencie elektronarzędzia może spowodować obrażenia.
- e) **Unikać pracy w nienaturalnej pozycji ciała. Należy zawsze wybierać bezpieczne stanowisko pracy i prowadzić urządzenie tak, żeby w każdej chwili zachować równowagę.** Dzięki temu w niespodziewanych sytuacjach łatwiej jest zachować kontrolę nad elektronarzędziem.
- f) **Nosić odpowiednią odzież roboczą. Nie nosić zbyt obszernej odzieży ani biżuterii. Nie zbliżać włosów i odzieży do ruchomych elementów.** Luźna odzież, biżuteria lub długie włosy mogą zostać pochwycone przez ruchome elementy.

- g) **Jeśli można zamontować urządzenia odciążowe, należy je podłączyć i używać zgodnie z przeznaczeniem.** Zastosowanie odkurzacza zmniejsza zagrożenia powodowane przez pył.
- h) **Nie ulegać fałszywemu poczuciu bezpieczeństwa i nie ignorować zasad bezpieczeństwa dotyczących elektronarzędzi, nawet jeśli po wielokrotnym użyciu użytkownik potrafi korzystać z elektronarzędzia.** Brak ostrożności może w ciągu ułamków sekundy spowodować ciężkie obrażenia.

20.5 Zastosowanie i obsługa elektronarzędzia

- a) **Nie przeciążać elektronarzędzia. Do pracy należy używać odpowiedniego elektronarzędzia.** Dobór odpowiedniego elektronarzędzia zwiększa wygodę i bezpieczeństwo pracy.
- b) **Nie używać elektronarzędzia w uszkodzonym włączniku.** Elektronarzędzie, którego nie można włączyć ani wyłączyć, jest niebezpieczne i musi zostać natychmiast naprawione.
- c) **Przed dokonaniem ustawień w urządzeniu, wymianą elementów wyposażenia lub odłożeniem elektronarzędzia należy wyciągnąć wtyczkę z gniazdka i/lub wyjąć akumulator.** Uniemożliwi to niezamierzone uruchomienie elektronarzędzia.
- d) **Jeżeli elektronarzędzie nie będzie używane, należy odłożyć je w miejscu poza zasięgiem dzieci. Nie udostępniać elektronarzędzia osobom, które nie potrafią go obsługiwać lub nie przeczytały niniejszej instrukcji.** Elektronarzędzia są niebezpieczne, jeżeli są używane przez osoby niedysponujące odpowiednim doświadczeniem.
- e) **Dbać odpowiednio o elektronarzędzia i narzędzia. Sprawdzać, czy ruchome elementy działają prawidłowo i czy poruszają się swobodnie, czy elementy nie są pęknięte lub uszkodzone w stopniu pogarszającym działanie elektronarzędzia. Przed rozpoczęciem pracy należy zlecić naprawę uszkodzonych podzespołów.** Przyczyną wielu wypadków przy pracy jest brak prawidłowej konserwacji elektronarzędzi.
- f) **Narzędzia tnące muszą być naostrzone i czyste.** Starannie pielęgnowane narzędzia tnące z naostrzonymi krawędziami tnącymi rzadziej się klinują i są łatwiejsze w prowadzeniu.

- g) **Używać elektronarzędzi, wyposażenia i narzędzi zgodnie z niniejszymi wskazówkami. Należy przy tym uwzględnić warunki pracy oraz wykonywane zadanie.** Używanie elektronarzędzi do innych celów może prowadzić do niebezpiecznych sytuacji.
 - h) **Uchwyty i powierzchnie uchwytów muszą być suche, czyste i niezabrudzone olejem i smarem.** Śliskie uchwyty i powierzchnie uchwytów nie pozwalają na bezpieczną obsługę i zachowanie kontroli nad elektronarzędziem w nieprzewidywanych sytuacjach.
- f) **Przed usunięciem zaklinowanego materiału lub konserwacją nożyc należy wyłączyć wszystkie włączniki oraz wyciągnąć wtyczkę zasilającą.** Niespodziewane uruchomienie nożyc podczas usuwania zaklinowanego materiału lub podczas konserwacji może prowadzić do poważnych obrażeń.
 - g) **Nożyce należy przenosić, trzymając je za uchwyt przy zatrzymanych nożach. Należy uważać, aby nie włączyć włącznika.** Prawidłowe przenoszenie nożyc zmniejsza niebezpieczeństwo niezamierzonego uruchomienia i zranienia przez nóż.
 - h) **Podczas transportu lub przechowywania nożyc należy zawsze zakładać osłonę na noże.** Prawidłowe używanie nożyc zmniejsza niebezpieczeństwo spowodowania obrażeń przez nóż.

20.6 Serwis

- a) **Naprawy posiadanego urządzenia elektrycznego należy zlecać tylko wykwalifikowanym elektrotechnikom oraz wyłącznie z zastosowaniem oryginalnych części zamiennych.** W ten sposób można stwierdzić, że urządzenie elektryczne jest bezpieczne.

20.7 Zasady bezpieczeństwa dotyczące nożyc do żywoplotów

Ogólne zasady bezpieczeństwa dotyczące nożyc do pielęgnacji żywoplotów

- a) **Nie używać nożyc przy złej pogodzie, zwłaszcza podczas burzy.** W przeciwnym razie zwiększa się ryzyko uderzenia pioruna.
- b) **Nie zbliżać przewodów do miejsca cięcia.** Przewody mogą być ukryte w żywoplotach lub krzewach, co grozi ich przypadkowym przecięciem przez nóż.
- c) **Nosić ochronę słuchu.** Odpowiednie osobiste wyposażenie ochronne zmniejsza ryzyko uszkodzenia słuchu.
- d) **Ze względu na to, że noże mogą natrafić na niewidoczne przewody elektryczne lub własny kabel sieciowy, nożyce do pielęgnacji żywoplotów należy trzymać wyłącznie za izolowane powierzchnie uchwytów.** Dotknięcie nożami przewodu będącego pod napięciem może spowodować, że metalowe elementy urządzenia znajdują się również pod napięciem, co może prowadzić do porażenia prądem elektrycznym.
- e) **Wszystkie części ciała trzymać z dala od noża. Nie próbować usuwać obciętego materiału przy pracujących nożach ani przytrzymać ciętego materiału.** Po wyłączeniu włącznika noże poruszają się jeszcze przez pewien czas. Moment nieuwagi podczas pracy nożyc do pielęgnacji żywoplotów może prowadzić do poważnych obrażeń.

www.stihl.com



0458-279-9901-A

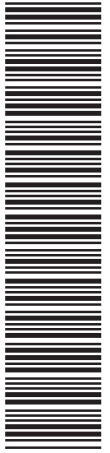

0458-279-9901-A